



**SADY®**

**/ Ferramentas  
Elétricas**

**/ Herramientas  
Eléctricas**

**/ Proteção**

**/ Protección**

Catálogo 2026  
PT | ES



**ferramentas elétricas**  
herramientas eléctricas





## APARAFUSADORA IMPACTO SEM FIO | 18V 2.0Ah

ATORNILLADOR IMPACTO | 18V 2.0Ah



**BRUSHLESS**  
**CORDLESS**

Características	
Potência	18V
Capacidade bateria	Li-Ion 2.0 Ah
Velocidade em vazio	0-2200 rpm
Binário máximo	180 Nm
Impactos por minuto	0-3300 ipm
Bucha	1/4"   6,35 mm
Peso	1110 gr.

Bucha hexagonal sem chave de 6,35 mm. Luz LED.

### Equipamento standard:

Bateria 18V 2.0Ah / Carregador / Gancho para o cinto / Mala

Portabrocas sin llave de 6.35 mm. Luz LED.

### Equipo estandar:

Baterías 18V 2.0Ah / Cargador / Gancho para cinturón / Maletín

Código	Ref.			EAN
5116092	DS5254	18V 2.0Ah	4	5602482052543

## BERBEQUIM/APARAFUSADORA | 12V 1.5Ah

TALADRO /ATORNILLADOR IMPACTO | 12V 1.5Ah



**CORDLESS**

Características	
Potência	12V
Capacidade bateria	Li-Ion 1.5 Ah
Posições aperto+furação	19+1
2 velocidade	0-350 / 0-1.200 rpm
Binário máximo	30 Nm
Peso	760 gramas

Carcaça em plástico robusto e duradouro. Bucha rápida 10 mm. Luz LED de trabalho. Idicação luminosa da carga da bateria.

**Capacidade de furação:** Madeira: 20 mm / Metal: 8 mm

### Equipamento standard:

Bateria 12V 1.5Ah / 1 carregador / 6 brocas HSS / 6 ponteiras / Porta ponteiras magnético / Mala

Caja engranajes en plastico d alta durabilidad. Portabrocas sin llave 10 mm. Luz LED. Indicación luminosa de carga de la batería.

**Capacidad de perforación:** Madera: 20 mm / Metal: 8 mm

### Equipo estandar:

Batería de 12V 1.5Ah / Cargador / 6 brocas HSS / 6 puntas / porta-puntas magnético / Maletín

Código	Ref.			EAN
5116089	DS5255	12V - 1,5 Ah	4	5602482052550

## BERBEQUIM/APARAFUSADORA | 18V 2.0Ah

TALADRO / ATORNILLADOR IMPACTO | 18V 2.0Ah



**BRUSHLESS**  
**CORDLESS**

Características	
Potência	18V
Capacidade bateria	Li-Ion 2 Ah
Posições aperto+furação	19 + 1
2 velocidades	1: 0-500 rpm 2: 0-1800rpm
Binário máximo	60 Nm
Peso	1250 gr.

Motor sem escovas que oferece mais potência e autonomia. 19 posições de torque para maior controlo nas tarefas de aparafusamento. Luz LED integrada.

### Capacidade de furação:

Madeira: 40 mm / Metal: 13 mm

### Equipamento standard:

Bateria 18V 2.0Ah / Carregador / Gancho para o cinto / Mala plástica

Motor con 2 velocidades mecánicas. Control de fuerza par con 22 posiciones para mayor precisión. Diseño compacto y ligero. Luz LED.

### Capacidad de perforación:

Madera: 40 mm / Metal: 13 mm

### Equipo estandar:

2 baterías de 2.0Ah 18V. / Cargador / Gancho para cinturón / Maletín

Código	Ref.		EAN
5116096	DS5256	18V - 2.0 Ah	4 5602482052567

## MARTELO SDS-PLUS SEM FIO | 18V 4.0Ah

MARTILLO SDS-PLUS SIN CABLE | 18V 4.0Ah



**BRUSHLESS**  
**CORDLESS**

Características	
Potência	18V
Capacidade bateria	Li-Ion 4.0 Ah
Energia de impacto	1.7 J
Bucha SDS plus / Adaptador bucha rápida	
Velocidade em vazio	0-1400rpm
Impactos por minuto	0-4500 ipm
Peso	2020 gr.

Motor sem escovas que proporciona maior potência e autonomia. Botão com 4 modos: furar, percutor e cinzelagem, regulação eletrónica da velocidade, luz LED. **Adaptador SDS+ com bucha de aperto rápida.**

### Capacidade furação:

Madeira: 28 mm / Metal: 13 mm / Betão: 22 mm

### Equipamento standard:

Bateria 18V 4.0Ah / Carregador / Punho lateral / Mala plástica

Motor sin escobillas que proporciona mayor potencia e autpnomia. Rueda con 4 modos: perforar, percutor e cinzelador. regulación electrónica de velocidad, luz LED. Adaptador SDS+ con mandril de liberación rápida.

### Capacidad perforación:

Madera: 28mm / Metal: 13mm / Hormigón: 22 mm

### Equipo estandar:

1 batería de 4.0Ah 18V. / Cargador / Empuñadura lateral / Maletín

Código	Ref.		EAN
5116100	DS5258	18V - 4.0 Ah	2 5602482052581

## LIXADORA ORBITAL | 18V 2.0Ah

LIJADORA ORBITAL | 18V 2.0Ah



Características	
Potência	18V
Capacidade bateria	Li-Ion 2.0 Ah
Velocidade em vazio	10000 opm
Ø do disco	125 mm
Peso	1020 gr.

Desenho compacto para maior controlo e comodidade. Fixação rápida das folhas de velcro. Saco para extração de pó. Saída para ligação a aspiradores.

### Equipamento standard:

Bateria 18 V 2.0Ah / Carregador / Mala plástica

Diseño compacto para mayor control y comodidad. Fijación rápida de las hojas mediante velcro. Bolsa de extracción de polvo. Salida para conexión de aspiradores

### Equipo estandar:

1 batería de 18 V 2.0Ah / Cargador / Maletín

**CORDLESS**

## REBARBADORA 125 MM | 18V 4.0Ah

AMOLADORA 125 MM | 18V 4.0Ah



Características	
Potência	18V
Capacidade bateria	Li-Ion 4.0 Ah
Velocidade em vazio	8500 rpm
Ø máx. do disco	125 mm
Rosca do eixo	M14
Peso	1535 gr.

Motor de alto desempenho que oferece até 8500 rpm. Desenho ergonómico e compacto. Bloqueio do gatilho para maior segurança. Punho lateral de 3 posições para maior controlo e conforto

### Equipamento standard:

Bateria 18 V 2.0Ah / Chave / Carregador / 1 disco / Mala plástica

Motor de alto rendimiento que proporciona hasta 8500 rpm. Diseño ergonómico y compacto. Bloqueo de gatillo para mayor seguridad. Empuñadura lateral con 3 posiciones que ofrece mayor control y comodidad.

### Equipo estandar:

Batería de 18 V 2.0Ah / LLave / Cargador / 1 disco / Maletín

**BRUSHLESS**  
**CORDLESS**

Código	Ref.			EAN
5116108	DS5265	18V - 4.0 Ah	4	5602482052659



**MULTIFERRAMENTA  
KIT 5 EM 1**

**18V**  
Li-Ion 2.0Ah



Cabeça berbequim	<b>DS5259D</b>
Rotações em vazio	0-350/1200 rpm
Impactos minuto	0-18000 ipm
Torque máximo	28 Nm



Cabeça oscilante	<b>DS5260D</b>
Rotações em vazio	16.000 rpm
Velocidades	2 macânicas



Cabeça serra circular	<b>DS5261D</b>
Rotações em vazio	0-4.000 rpm
Disco	Ø85x15mm 20T



Cabeça serra recortes	<b>DS5262D</b>
Rotações em vazio	0-2.200 cpm
Curso	15 mm



Cabeça tupa	<b>DS5263D</b>
Rotações em vazio	6.000 rpm
Fresa	6.35 mm

## CORDLESS

Código	Ref.			EAN
5116107	DS5264	5 em 1   18V - 2.0Ah	2	5602482052642
5116106	DS5422D	corpo (665 gramas)	1	5602482054226
5116101	DS5259D	cabeça berbequim	1	5602482052598
5116102	DS5260D	cabeça oscilante	1	5602482052604
5116103	DS5261D	cabeça serra circular	1	5602482052611
5116104	DS5262D	cabeça serra recortes	1	5602482052628
5116105	DS5263D	cabeça tupa	1	5602482052635

## SERRA CIRCULAR | 18v 4.0Ah

SIERRA CIRCULAR | 18v 4.0Ah



Características	
Potência	18V
Capacidade bateria	Li-Ion 4.0 Ah
Velocidade	0-3650 rpm
Disco	Ø 185x16 mm
Profundidade corte 90°	50 mm
Profundidade corte 45°	35 mm
Capacidade bisel	45°
Peso	2620 gr.

Serra com travão electrónico com batente de disco para maior segurança. Luz LED para iluminar a linha de corte. Saída para ligação de aspiradores. Ajuste da profundidade de corte sem chave. Capacidade máxima de corte de até 65mm.

### Equipamento standard:

Bateria 18 V 4.0Ah / Carregador / Disco de corte / Mala plástica

Sierra con freno electrónico con parada de disco para mayor seguridad. Luz LED para iluminar la línea de corte. Salida para conexión de aspiradores. Ajuste de profundidad de corte sin llave. Capacidad máxima de corte hasta 65mm.

### Equipo estandar:

1 batería de 18 V 4.0Ah / Cargador / Disco / Maletín

**BRUSHLESS**

**CORDLESS**



Código	Ref.			EAN
5116109	DS5266	18V - 4.0Ah	2	5602482052666
5118780	DS5623-24T	185x16x2,0 mm-24T	DISCO	5602482056237
5116419	DS5872-48T	185x16x2.4 mm - 48T	DISCO	5602482058729

## SERRA DE RECORTES | 18V 2.0Ah

SIERRA DE CALAR | 18V 2.0Ah



Características	
Potência	18V
Capacidade bateria	Li-Ion 2.0 Ah
Velocidade em vazio	0-3000 cpm
Curso da lâmina	25 mm
Capacidade bisel	45°
Peso	1820 gr.

Ação pendular com 3 configurações de pêndulo para corte em vários materiais e aplicações. Velocidade variável. Troca de lâminas sem ferramentas para maior rapidez e comodidade. Capacidade de bisel até 45° para cortes angulares

Capacidade corte: Madeira: 80 mm / Metal: 8 mm

### Equipamento standard:

Bateria 18 V 2.0Ah / Carregador / 2 serras / Chave / Mala plástica

Acción pendular con 3 ajustes de pendulación para cortes en diversos materiales y aplicaciones. Velocidad variable. Cambio de las hojas sin necesidad de herramientas para mayor rapidez y comodidad. Corte a bisel de hasta 45° para cortes en ángulo.

Capacidad de corte: Madera: 80 mm / Metal: 6 mm

### Equipo estandar:

1 batería de 18 V 2.0Ah / Cargador / 2 hojas / Llave / Maletín

**BRUSHLESS**

**CORDLESS**

Código	Ref.			EAN
5116110	DS5267	18V - 2.0Ah	4	5602482052673

## BATERIA DE LÍTIO | 12V 1.5 Ah

BATERÍA DE LITIO | 12V 1.5 Ah



A tecnologia de íões de lítio proporciona um ótimo desempenho e tempo de funcionamento. Sem efeito memória e virtualmente sem descarregamento automático. Produtividade máxima e menos tempo de paragem.

Tecnología de iones de litio que proporciona un rendimiento y autonomía óptimos. Sin efecto memoria y sin descarga automática. Máxima productividad y pausas más cortas.

Código	Ref.			EAN
5116093	DS5268	carga: 60 min.   175 gr.	1	5602482052680

## CARREGADOR BATERIA | 12V - 2.4A

CARGADOR BATERÍA | 12 - 2.4A



Carrega baterias Li-Ion de 12V com capacidades de 1.5Ah. Indicadores LED do processo de carga.

Carga baterías Li-Ion de 18V con capacidad de 1.5Ah. Indicadores LED del proceso de carga.

Código	Ref.			EAN
5116097	DS5271	12V - 2.4A	1	5602482052710

## BATERIA DE LÍTIO | 18V 2.0 Ah

BATERÍA DE LITIO | 18V 2.0 Ah



A tecnologia de íões de lítio proporciona um ótimo desempenho e tempo de funcionamento. Sem efeito memória e virtualmente sem descarregamento automático. LED indicador de carga da bateria.

Tecnología de iones de litio que proporciona un rendimiento y autonomía óptimos. Sin efecto memoria y sin descarga automática. LED indicador de carga da batería.

Código	Ref.			EAN
5116094	DS5269	carga: 45 min.   400 gr.	1	5602482052697

## BATERIA DE LÍTIO | 18V 4.0 Ah

BATERÍA DE LITIO | 18V 4.0 Ah



A tecnologia de íões de lítio proporciona um ótimo desempenho e tempo de funcionamento. Sem efeito memória e virtualmente sem descarregamento automático. LED indicador de carga da bateria.

Tecnología de iones de litio que proporciona un rendimiento y autonomía óptimos. Sin efecto memoria y sin descarga automática. LED indicador de carga da batería.

Código	Ref.			EAN
5116095	DS5270	4.0 Ah   carga: 90 min.	1	5602482052703
5116407	DS5819	5.0 Ah   carga: 120 min.	1	5602482058194

## CARREGADOR BATERIA | 18V

CARGADOR BATERÍA | 18V



Carrega baterias Li-Ion de 18V com capacidades de 2.0Ah e 4.0Ah. Indicadores LED do processo de carga.

Carga baterías Li-Ion de 18V con capacidad de 2.0Ah y 4.0Ah. Indicadores LED del proceso de carga.

Código	Ref.			EAN
5116098	DS5272	2.4A	1	5602482052727
5116408	DS5820	3.5A   RÁPIDO	1	5602482058200

## BERBEQUIM | 450W

TALADRO | 450W



Características	
Potência	450W
Velocidade em vazio	0-3.200 rpm
Bucha rápida	8 - 10 mm
Voltagem	220V - 50Hz
Peso	1.3 kgs.

**Capacidade de furação:**  
Madeira: 20 mm / Metal: 10 mm

**Capacidad de perforación:**  
Madera: 20 mm / Metal: 10 mm

Código	Ref.			EAN
5116025	DS5281	450W	10	5602482052819

## BERBEQUIM PERCUTOR 850W | 1 VELOCIDADES

TALADRO PERCUTOR 850W | 1 VELOCIDAD



Características	
Potência	850W
Velocidade em vazio	0-2.800 rpm
Bucha metálica	13 mm
Voltagem	220V - 50Hz
Peso	2.5 kgs.

**Capacidade de furação:**  
Madeira: 20 mm / Metal: 10 mm / Betão: 13 mm  
**Equipamento standard:** Punho auxiliar / batente de profundidade

**Capacidad de perforación:**  
Madera: 20 mm / Metal: 10 mm / Mampostería: 1 mm  
**Equipo standard:** Empuñadura lateral / Tope de profundidad

Código	Ref.			EAN
5114912	DS5116	850W	5	5602482051164

## BERBEQUIM PERCUTOR 1050W | 2 VELOCIDADES

TALADRO PERCUTOR 1050W | 2 VELOCIDADES



Características	
Potência	1050W
Velocidade em vazio	0-1.200 / 0-3.000 rpm
Bucha metálica	13 mm
Voltagem	220V - 50Hz
Peso	4.0 kgs.

**Capacidade de furação:**  
Madeira: 40 mm / Metal: 13 mm / Betão: 16 mm  
**Equipamento standard:** Punho auxiliar / batente de profundidade

**Capacidad de perforación:**  
Madera: 40 mm / Metal: 13 mm / Mampostería: 16 mm  
**Equipo standard:** Empuñadura lateral / Tope de profundidad

Código	Ref.			EAN
5114913	DS5117	1.050W	5	5602482051171

## MARTELO COMBINADO SDS-PLUS 800W | 2.5 JOULES

MARTILLO SDS-PLUS 800W | 2.5 JOULES



Características	
Potência	800W
Velocidade em vazio	0-1050 rpm
Energia impacto	2.5 Joules
Impactos por minuto	5.200 ipm
Tipo bucha	SDS PLUS
Peso	2.3 kg

### Capacidade de furação:

Madeira: 30 mm / Metal: 13 mm / Betão: 16 mm

**Equipamento standard:** Punho auxiliar / batente de profundidade / 3 brocas / 1 ponteiro / 1 cinzél / mala plástica

### Capacidad de perforación:

Madera: 30 mm / Metal: 13 mm / Mampostería: 16 mm

**Equipo standard:** Empuñadura lateral / Tope de profundidad / 3 brocas / 2 punteros / maletín



Código	Ref.		EAN
5116085	DS5289	800W	5602482052895

## MARTELO COMBINADO SDS-PLUS 1.300W | 5.5 JOULES

MARTILLO SDS-PLUS 1.300W | 5.5 JOULES



Características	
Potência	1.300W
Velocidade em vazio	0-850 rpm
Energia impacto	5.5 Joules
Impactos por minuto	4.200 ipm
Tipo bucha	SDS PLUS
Peso	4.9 kg

### Capacidade de furação:

Madeira: 40 mm / Metal: 13 mm / Betão: 32 mm

**Equipamento standard:** Punho auxiliar / batente de profundidade / 3 brocas / 1 ponteiro / 1 cinzél / mala plástica

### Capacidad de perforación:

Madera: 40 mm / Metal: 13 mm / Mampostería: 32 mm

**Equipo standard:** Empuñadura lateral / Tope de profundidad / 3 brocas / 2 punteros / maletín



Código	Ref.		EAN
5116084	DS5290	1.300W	5602482052901

## MARTELO COMBINADO SDS-MAX 1.600W | 9 JOULES

MARTILLO SDS-MAX 1.600W | 9 JOULES



### Características

<b>Potência</b>	1.600W
<b>Velocidade em vazio</b>	0-560 rpm
<b>Energia impacto</b>	9 Joules
<b>Impactos por minuto</b>	3.600 ipm
<b>Tipo bucha</b>	SDS MAX
<b>Peso</b>	7 kg

Adequado para grandes brocas, furos profundos ou operações de danos.

- Punho ergonómico.
- Sistema de rotação único de bloqueia do cinzel em 12 posições
- Motor de alto torque com desenho à prova de pó.

Adequado para brocas de gran tamaño, perforación de agujeros profundos u operaciones de daños.

- Mango ergonómico.
- Exclusivo sistema de rotación con bloqueo de cincel de 12 posiciones.
- Motor de alto par con diseño a prueba de polvo.

### Capacidade de furação:

Betão: 40 mm

### Equipamento standard:

Punho auxiliar / 1 ponteiro / 1 broca / 1 bisnaga massa de lubrificação / mala plástica

### Capacidad de perforación:

Mampostería: 40 mm

### Equipo standard:

Empuñadura lateral / 1 puntero / 1 broca / grassa / maletín



### Código

5117619

### Ref.

DS5625

1.600W



2

### EAN

5602482056251

## MARTELO COMBINADO SDS-MAX 1.600W | 25 JOULES

MARTILLO SDS-PLUS 1.600W | 25 JOULES



### Características

<b>Potência</b>	1.600W
<b>Velocidade em vazio</b>	175-350 rpm
<b>Energia impacto</b>	25 Joules
<b>Impactos por minuto</b>	2.350 ipm
<b>Tipo bucha</b>	SDS MAX
<b>Peso</b>	12 kg

Adequado para grandes brocas, furos profundos ou operações de danos. Sistema de rotação único de bloqueio do cinzel em 16 posições. Motor de alto torque: 6 modos de desaceleração para uma entrada de torque suave.

Adequado para brocas de gran tamaño, perforación de agujeros profundos u operaciones de daños. Sistema exclusivo de rotación del cincel con bloqueo de 16 posiciones. Motor de alto par: 6 modos de deceleración para una entrada de par suave.

### Capacidade de furação:

Betão: 50 mm

### Equipamento standard:

Punho auxiliar / 1 ponteiro / 1 cinzel / 1 broca / 1 bisnaga massa de lubrificação / mala plástica

### Capacidad de perforación:

Mampostería: 50 mm

### Equipo standard:

Empuñadura lateral / 2 punteros / 1 broca / grassa / maletín



### Código

5116203

### Ref.

DS5626

1.600W



1

### EAN

5602482056268

## MARTELO DEMOLIDOR SDS-MAX 1.300W | 15 JOULES

MARTILLO SDS-MAX 1.300W | 15 JOULES

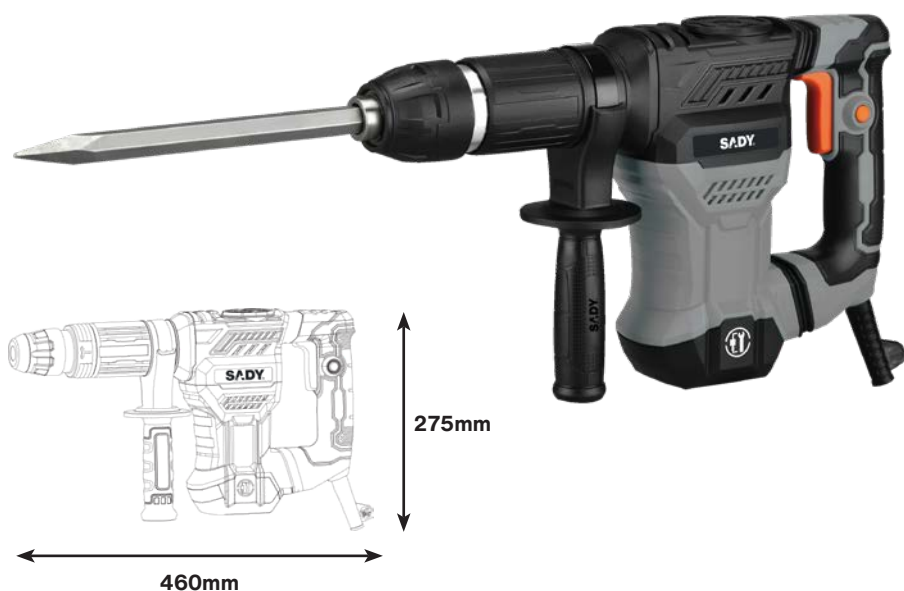

### Características

Potência	1.300 W
Energia de impacto	15 joules
Impactos por minuto	3.900 ipm
Bucha	SDS MAX
Classe isolamento	II / <input type="checkbox"/>
Peso	5.3 kg.

Pega ergonómica com interruptor de bloqueio, sistema de rotação exclusivo, punho auxiliar giratório (360°), estrutura dupla anti-vibração.

### Equipamento standard:

Punho auxiliar / 1 ponteiro / 1 cinzél / 1 bisnaga massa de lubrificação / mala plástica

Empuñadura ergonómica con interruptor de bloqueo, exclusivo sistema de rotación, empuñadura auxiliar giratoria (360°), doble estructura antivibración.

### Equipo standard:

Empuñadura lateral / 2 punteros / grassa / maletín



Código

Ref.



EAN

5116086

DS5291

1.300W

2

5602482052918

## MARTELO DEMOLIDOR SDS-MAX 1.700W | 45 JOULES

MARTILLO SDS-MAX 1.700W | 45 JOULES

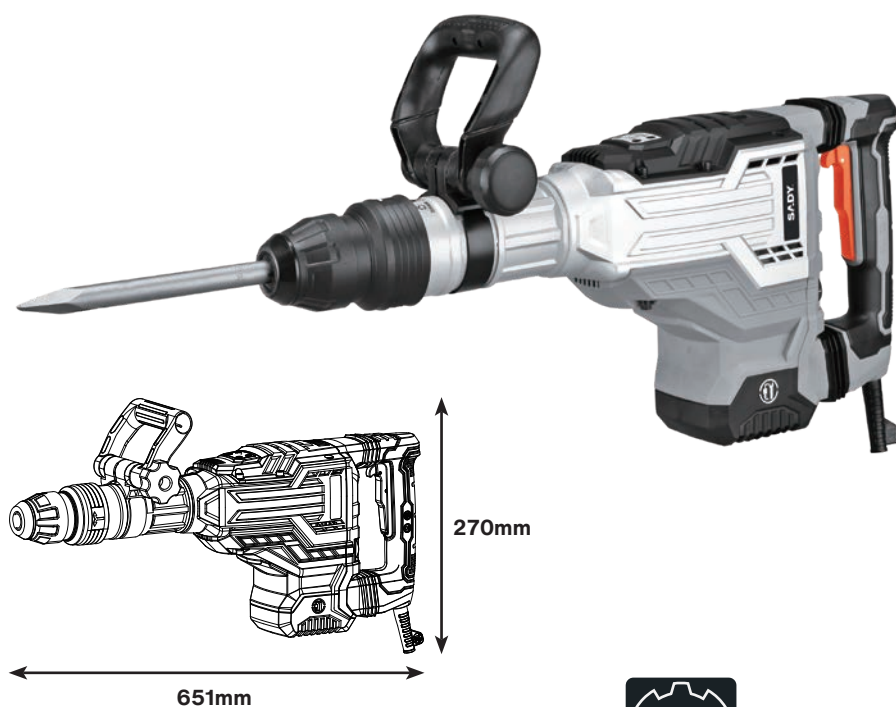

### Características

Potência	1.700 W
Energia de impacto	45 joules
Impactos por minuto	2.2000 ipm
Bucha	SDS MAX
Classe isolamento	II / <input type="checkbox"/>
Peso	11 kg.

Interruptor de velocidade variável, punho auxiliar giratório (360°), estrutura dupla anti-vibração.

### Equipamento standard:

Punho auxiliar / 1 ponteiro / 1 cinzél / 1 bisnaga massa de lubrificação / mala plástica

Interruptor de velocidad variable, empuñadura auxiliar giratoria (360°), doble estructura antivibración.

### Equipo standard:

Empuñadura lateral / 2 punteros / grassa / maletín



Código

Ref.



EAN

5116087

DS5292

1.700W

1

5602482052925

## LIXADORA DE DETALHES | 75W

LIJADORA DE DETALLA | 75W



### Características

Potência	75W
Velocidade em vazio	11.000 rpm
Dimensão da lixa	113x93 mm
Nível pressão sonora	58 dB (A)
Vibrações	3.15 m/s <sup>2</sup>
Peso	750 gr.

Código	Ref.			EAN
5115000	DS5179	75 watt	8	5602482051799

## LIXADORA ROTORBITAL | 350W

LIJADORA ROTORBITAL | 350W



### Características

Potência	350W
Velocidade em vazio	13.000 rpm
Diâmetro da base	Ø 125 mm
Nº de velocidades	5
Peso	1.7 kg.

Código	Ref.			EAN
5114999	DS5180	350 watt	4	5602482051805

## LIXADORA VIBRATÓRIA | 150W

LIJADORA VIBRATORIA | 150W



### Características

Potência	150W
Velocidade em vazio	12.000 rpm
Dimensão da base	90 x 187 mm
Peso	1.5 kg

Código	Ref.			EAN
5114998	DS5181	150 watt	4	5602482051812

## LIXADORA PLACAS GESSO CARTONADO | 820W

LIJADORA PANEL YESO | 820W



### Características

Potência	820W
Diâmetro disco	225 mm
Comprimento	1,10 - 1.65 met.
Velocidade em vazio	600-1.1800 rpm
Anel LED	10W (360°C)
Peso	4 kgs.

Desenho ergonômico com braço extensível de até 1,65 metros de comprimento para alcançar áreas altas. O interruptor protegido contra poeiras. Acabamentos precisos graças ao anel de luz LED 360° que mostra a irregularidade da superfície. Arranque suave para maior controle.

### Equipamento standard:

Adaptador aspirar pó /tubo / discos de lixa / mala plástica

Diseño ergonómico con brazo extensible de hasta 1,65 metros de longitud para alcanzar zonas altas. El interruptor está protegido contra el polvo. Acabados precisos gracias al anillo de luz LED de 360° que muestra las irregularidades de la superficie. Arranque suave para un mayor control.

### Equipo standard:

Adaptador para aspirador / tubo / discos / maletín

Código	Ref.		EAN
5116136	DS5288	820 Watt	5602482052888

## LIXADORA PLACAS GESSO CARTONADO | 750W

LIJADORA PANEL YESO | 750W



### Características

Potência	750W
Diâmetro disco	180 mm
Velocidade variável	1500-2700 rpm
Anel LED	10W (360°C)
Peso	2,4 kgs.

O desenho ergonômico com aderência suave proporciona uma operação confortável. Auto-sucção, com sistema de extração de pó, não é necessário aspirador, tornando toda a operação de lixagem extremamente conveniente. Cobertura da almofada de lixar é ajustável. Iluminação LED da área de lixagem

### Equipamento standard:

Adaptador aspirar pó /tubo / discos lixa

El diseño ergonómico con agarre suave proporciona un manejo cómodo. Autoaspirante, con sistema de extracción de polvo, no necesita aspiradora, lo que hace que toda la operación de lijado sea extremadamente cómoda. La cubierta de la almohadilla de lijado es ajustable. Iluminación LED de la zona de lijado.

### Equipo standard:

Adaptador para aspirador / tubo / discos

Código	Ref.		EAN
5116135	DS5287	750 Watt	5602482052871

## APARAFUSADORA PARA GESSO CARTONADO | 520W

ATORNILLADOR PARA PLACA DE YESO | 520W

NOVO



### Características

Potência	520 watt
Velocidade em vazio	0 - 4.200 rpm
Encaixe ponteira	Sextavado 1/4"
Diâmetro max. parafuso	6,35 mm
Torque máximo	10 Nm
Nível potência sonora (LwA)	84 dB
Peso	1.5 kgs.

Aparafusadora para gesso cartonado com potência de 520 W, velocidade ajustável entre 0 a 4200 rpm e diâmetro máximo do parafuso até 6,35 mm. Esta máquina é a solução eficaz para superfícies de gesso cartonado. Robusta e fiável. Profundidade de aparafusamento ajustável, botão de bloqueio do interruptor de ligar/desligar.

Atornillador para placas de yeso con una potencia de 520 W, velocidad regulable entre 0 a 4200 rpm y un diámetro máximo de tornillo de hasta 6,35 mm. Esta máquina es la solución eficaz para superficies de placas de yeso, robusta y fiable. Profundidad de atornillado ajustable, botón de bloqueo del interruptor de encendido/apagado.

Código	Ref.		EAN
5119255	DS6342BL	520 Watt	5602482063426

## AGRAFADOR / PREGADOR | 1050W

GRAPA | 1050W



### Características

Potência	5 amp.
Velocidade de disparo	20 pc/minuto
Agrafes (T53)	6 a 14 mm
Pregos (Tipo F)	15 mm
Peso	1.2 kgs.

Corpo em ABS com punho antiderrapante e trilho metálico. Funciona com agrafes tipo T53 e pregos tipo F. Accionador de perfil baixo para facilitar o uso. Botão de segurança. Selector de força, para trabalhar em materiais de vários tipos.

Cuerpo de ABS con empuñadura antideslizante y carril metálico. Funciona con grapas tipo T53 y clavos tipo F. Gatillo de perfil bajo para facilitar su uso. Botón de seguridad. Selector de potencia, para trabajar en varios tipos de materiales.

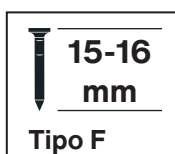
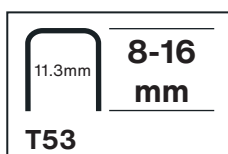

Código	Ref.		EAN
5116140	DS5184		5602482051843

## MISTURADOR ELÉTRICO

MEZCLADORA DE CEMENTO COLA



Características		
Artigo	<b>DS5282</b>	<b>DS5283</b>
Potência	1.200W	1.600W
Velocidade em vazio		
1ª velocidade	0~680 rpm	140~460 rpm
2ª velocidade		300~750 rpm
Volume mistura	80 litros	120 litros
Diâmetro da vareta	M14xØ120 mm	M14xØ140 mm
Peso (vareta incluída)	2,8 kgs.	3,5 kgs.

Regulação electrónica da velocidade, arranque silencioso, bloqueio do interruptor na posição ON, batedor com encaixe M14.

DS5282 - fornecido em caixa de cartão + 1 batedor metálico  
DS5283 - fornecido em estojo plástico + 1 batedores metálico

Regulación electrónica de la velocidad, arranque silencioso, bloqueo del interruptor en posición ON, batidor con toma M14.

DS5282 - suministrado en caja de cartón + 1 batidor metálico  
DS5283 - suministrado en un estuche de plástico + 1 batidor metálico

Código	Ref.		EAN
5116133	DS5282	1200 Watt	5602482052826
5116134	DS5283	1600 Watt	5602482052833

## MULTIFERRAMENTA OSCILANTE | 300W

MULTI HERRAMIENTA OSCILANTE | 300W



Características	
Potência	300W
Velocidade em vazio	15.000-22.000 rpm
Ângulo de oscilação	3°
Peso	1,0 kgs.

Velocidade variável para diferentes aplicações. Punho macio para melhor trabalho e indicador de energia. Fornecida com diferentes acessórios para lixar, cortar e serrar.

**Equipamento standard:**  
2 acessórios, 2 lixas e chave

Velocidad variable para diferentes aplicaciones. Agarre suave para un mejor trabajo e indicador de potencia. Se suministra con diferentes accesorios para lijar, cortar y serrar.

**Equipo standard:**  
2 accesorios, 2 lijas y llave



Código	Ref.		EAN
5116139	DS5284	300 Watt	5602482052840

## PISTOLA DE AR QUENTE | 2000W

PISTOLA DE AIRE CALIENTE | 2000W



### Características

Potência	2000W
Fluxo de ar	I: 300 lit./min. II: 500 lit./min
Temperatura de trabalho	I: 450°C II: 600°C
Peso	690 grs.

Pistola de ar quente de 2000W com proteção dupla para prolongar a vida útil da pistola.

Pistola de aire caliente de 2000W con doble protección para prolongar la vida de la herramienta.

Código	Ref.		EAN
5116141	DS5182	2000 Watt	5602482051829

## PISTOLA DE AR QUENTE | 2000W

PISTOLA DE AIRE CALIENTE | 2000W



### Características

Potência	2000W
Fluxo de ar	250/500 lit./min.
Temperatura de trabalho	I: 50°C II: 50-450°C III: 50-600°C
Peso	850 grs.

Pistola de ar quente de semi profissional com regulador variável de temperatura e fluxo de ar, para um uso contínuo. Proteção dupla para prolongar a vida útil da pistola. Punho ergonómico com cobertura em borracha que proporciona máximo conforto.

Pistola de aire caliente de 2000W con control variable de temperatura y flujo de aire, para un uso continuo. Doble protección para prolongar la vida de la herramienta. Empuñadura ergonómica con recubrimiento de goma para proporcionar máximo confort.

Código	Ref.		EAN
5116142	DS5183	2000 Watt	5602482051836



## PLAINA | 1050W

CEPILLO | 1050W



### Características

Potência	1.050W
Velocidade em vazio	16.000 rpm
Profundidade máx. corte	0 - 3 mm
Largura de corte	82 mm
Ajustes de rebaixo	0 - 3 mm
Peso	4.6 kgs.

Plaina eléctrica de 1.050W para óptima eliminação de madeira. Controlo de profundidade para ajuste mais preciso da profundidade de corte. Diferentes tamanhos de biselado através das ranhuras fresadas na base da máquina

Cepillo eléctrico 1.050W para la óptima eliminación de material. Control de profundidad para un ajuste mas preciso de la profundidad de corte. Diferentes tamaños de biselado mediante ranuras fresadas en la base de la máquina.

Código	Ref.			EAN
5114916	DS5118	82 mm   1.050W	4	5602482051188

## POLIDORA PARA METAL 1200W | 180 MM

PULIDORA PARA METAL 1200W | 180 MM



### Características

Potência	1200W
Velocidade em vazio	0-600/3.300 rpm
Ø máximo do disco	150/180/230 mm
Rosca do eixo	M14
Peso	3 kg

Selector de velocidade que permite ao utilizador mudar a velocidade para se adaptar perfeitamente às aplicações específicas. Bloqueio do fuso para fácil remoção da boina de polimento.

Selector de velocidad que permite al usuario cambiar la velocidad para adaptarse perfectamente a las aplicaciones específicas. Bloqueo del husillo para facilitar la retirada de la boquilla de pulido.

Código	Ref.			EAN
5116137	DS5286	disco 180 mm		5602482052864

## POLIFUSORA | 1500W

POLIFUSOR | 1500W



### Características

Potência	1500W
Temperatura	0C° - 300°C
Matrizes	Ø 20, 25, 32, 40,50, 63 mm
Peso	950 grs.

Polifusora eletrónica com regulador de temperatura para tubos e acessórios de plástico desenhado para soldar tubos e acessórios de PE, PP, PB e PVDF, tanto na oficina como nas obras. Fornecida com mala metálica para transporte e armazenagem.

Polifusor electrónico con controlador de temperatura para tubos y accesorios de plástico diseñado para soldar tubos y accesorios de PE, PP, PB y PVDF, tanto en el taller como en la obra. Estuche metálico para su transporte y almacenamiento.

Código	Ref.			EAN
5116138	DS5285	1500 Watt		5602482052857

## REBARBADORA 750W | 115 MM

AMOLADORA 750W | 115 MM



### Características

Potência	750W
Velocidade em vazio	11.000 rpm
Ø máximo do disco	115 mm
Rosca do eixo	M14
Peso	2.2 kgs

Potente motor, proporciona até 11.000 rpm. Proteção contra re-arranque. 3 posições do punho lateral para maior conforto e controlo. Bloqueio de eixo para uma substituição do disco fácil e rápida.

Motor de alta potencia, hasta 11.000 rpm. Protección contra re-arranque. Empuñadura con 3 posiciones para mayor control y comodidad. Bloqueo del eje para una sustitución fácil y rápido del disco.

Código	Ref.			EAN
5114909	DS5119	115 mm   750W	6	5602482051195

## REBARBADORA 950W | 125 MM

AMOLADORA 950W | 125 MM



### Características

Potência	950W
Velocidade em vazio	12.000 rpm
Ø máximo do disco	125 mm
Rosca do eixo	M14
Peso	2.8 kgs.

Potente motor, proporciona até 12.000 rpm. Proteção contra re-arranque. 3 posições do punho lateral para maior conforto e controlo. Bloqueio de eixo para uma substituição do disco fácil e rápida.

Motor de alta potencia, hasta 12.000 rpm. Protección contra re-arranque. Empuñadura con 3 posiciones para mayor control y comodidad. Bloqueo del eje para una sustitución fácil y rápido del disco.

Código	Ref.			EAN
5114910	DS5120	125 mm   850W	6	5602482051201

## REBARBADORA 2350W | 230 MM

AMOLADORA 2350W | 230 MM



### Características

Potência	2.350W
Velocidade em vazio	6.300 rpm
Ø máximo do disco	230 mm
Rosca do eixo	M14
Peso	6.4 kgs.

Potente motor de 2.350W proporciona até 6.300 rpm. 3 posições do punho lateral para maior conforto e controlo. Bloqueio de eixo para uma substituição do disco fácil e rápida. Arranque suave.

Motor de alta potencia de 2.350W proporciona hasta 6.300 rpm. Empuñadura con 3 posiciones para mayor control y comodidad. Bloqueo del eje para una sustitución fácil y rápido del disco. Arranque suave.

Código	Ref.			EAN
5114949	DS5121	230 mm   2.350W	2	5602482051218

## SERRA CIRCULAR | 1400W

SIERRA CIRCULAR | 1400W



### Características

<b>Potência</b>	1.400W
<b>Velocidade em vazio</b>	5.500 rpm
<b>Profundidade corte 90°</b>	65 mm
<b>Profundidade corte 45°</b>	45 mm
<b>Diâmetro do disco</b>	185 mm
<b>Diâmetro furo</b>	16 mm
<b>Capacidade de bisel</b>	0-45°
<b>Peso</b>	5 kgs

Motor de 1.400 W. Punho secundário para um uso mais cómodo, seguro e preciso. Alavanca de ajuste rápido da profundidade de corte. Adaptador para ligar a um aspirador. Guia de corte com laser.

Motor de 1.400W. Empuñadura secundaria para un uso más cómodo, seguro y preciso. Palanca de ajuste rápido de la profundidad de corte. Adaptador para conectar un aspirador. Guia de corte con laser.

Código	Ref.			EAN
5114917	DS5122	disco 185 mm	2	5602482051225

## SERRA CIRCULAR | 2000W

SIERRA CIRCULAR | 2000W



### Características

<b>Potência</b>	2.000W
<b>Velocidade em vazio</b>	4.500 rpm
<b>Profundidade corte 90°</b>	85 mm
<b>Profundidade corte 45°</b>	56 mm
<b>Diâmetro do disco</b>	235 mm
<b>Diâmetro furo</b>	30 mm
<b>Capacidade de bisel</b>	0-45°
<b>Peso</b>	6.5 kgs

Potente motor de 2000W, de alto rendimento proporciona até 4.500 rpm para cortes exigentes. Corte em bisel até 45° com ajuste sem chave para cortes angulares. Saída para conexão de aspiradores de pó. Profundidade de corte de até 85mm.

Potente motor de 2.000 W de alto rendimiento que proporciona hasta 4.500 rpm para cortes exigentes. Corte en bisel de hasta 45° con ajuste sin llave para cortes en ángulo. Salida para conexión de aspiradores. Profundidad de corte de hasta 85 mm.

Código	Ref.			EAN
5116413	DS5733KC	disco 235x30 mm		5602482057333

## SERRA DE RECORTES PENDULAR | 710W

SIERRA DE CALAR PENDULAR | 710W



Características	
Potência	710W
Velocidade em vazio	800 - 3.100 rpm
Curso da lâmina	19 mm
Capacidade bisel	45°
Peso	2.4 kgs.

Serra de recortes de 710W com 4 posições de corte. Substituição das folhas de serra sem ferramentas. Ação pendular ajustável que dá uma maior capacidade de corta e maior duração das serras. Base ajustável sem ferramentas para o corte em bisel.

**Capacidade de corte:**  
Madeira: 65 mm / Metal: 6 mm / Alumínio: 12 mm

Sierra de calar pendular 710W. Cambio de las hojas de sierra sin herramientas. Acción pendular ajustable da una mayor capacidad de corte y larga vida de la hoja de sierra. Base ajustable sin herramientas para cortes a bisel.

**Capacidad de Corte:**  
Madera: 65 mm / Metal: 6 mm / Aluminio: 12 mm

Código	Ref.			EAN
5114914	DS5123	710W	5	5602482051232

## SERRA DE RECORTES PENDULAR | 750W

SIERRA DE CALAR PENDULAR | 750W



Características	
Potência	750W
Velocidade em vazio	1.000 - 3.000 rpm
Curso da lâmina	22 mm
Capacidade bisel	45°
Peso	2.9 kgs.

Potente serra de recortes de 750W com 4 posições de corte. Substituição das folhas de serra sem ferramentas. Ação pendular ajustável que dá uma maior capacidade de corta e maior duração das serras. Base ajustável sem ferramentas para o corte em bisel.

**Capacidade de corte:**  
Madeira: 80 mm / Metal: 6 mm / Alumínio: 12 mm

Potente sierra de calar pendular 750W. Cambio de las hojas de sierra sin herramientas. Acción pendular ajustable da una mayor capacidad de corte y larga vida de la hoja de sierra. Base ajustable sin herramientas para cortes a bisel.

**Capacidad de Corte:**  
Madera: 80 mm / Metal: 6 mm / Aluminio: 12 mm

Código	Ref.			EAN
5114915	DS5124	750W	5	5602482051249

## MÁQUINA PARA SERRAR MADEIRA | 2200W

MAQUINA SERRAR MADERA | 2200W



### Características

<b>Potência</b>	2200W
<b>Altura máxima de corte</b>	a 45° - 50 mm
	a 90° - 83 mm
<b>Diâmetro do disco</b>	315x3,0x30mm - 24T
<b>Regime em vazio</b>	2800 rpm
<b>Altura da mesa</b>	850 mm
<b>Mesa</b>	800 x 550 mm
<b>Extensão da mesa</b>	800 x 400 mm
<b>Nível pressão acústica</b>	83,0 dB (A)
<b>Nível intensidade acústica</b>	98,7 dB (A)
<b>Peso</b>	44 kg

Máquina para serrar madeira com estrutura em aço muito resistente, com rodas e punho para maior mobilidade, tubo de aspiração para remoção de poeiras.

Máquina de serrar madera con estructura de acero muy resistente, con ruedas y asa para mayor movilidad, tubo de succión para eliminar el polvo.

Código	Ref.			EAN
5115001	DS2409	2200 watt	1	5602482024090

## MÁQUINA PARA SERRAR MADEIRA | 1800W

MAQUINA SERRAR MADERA | 1800W



### Características

<b>Potência</b>	1.800W - 230~50Hz
<b>Capacidade de corte</b>	a 45° - 65 mm
	a 90° - 85 mm
<b>Diâmetro do disco</b>	250 x 30 mm
<b>Comprimento corte</b>	900 mm
<b>Regime em vazio</b>	5000 rpm
<b>Mesa</b>	583 x 563 mm
<b>Extensão mesa</b>	583 x 165 mm
<b>Corte em bisel</b>	0 - 45°
<b>Nível pressão sonora</b>	LpA = 91 dB (A)
<b>Nível potência sonora</b>	LwA = 104 dB (A)
<b>Peso</b>	22 kg

Máquina de serrar madeira com 1800W de potência e capacidade máxima de corte de 85mm. Manivela para ajustar a profundidade de corte. Indicada para corte de madeira e materiais semelhantes e ideal para uso em estaleiros de construção civil.

Máquina de serrar madera con 1800W de potencia y capacidad máxima de corte de 85mm. Mango para ajustar la profundidad de corte. Adecuada para cortar madera y materiales similares e ideal para su uso en obras de construcción..

Código	Ref.			EAN
5116441	DS5732ZP	1800 watt	1	5602482057326

## SERRA ESQUADRIA TELESCÓPICA | 1800W

INGLETADORA TELESCÓPICA | 1500W



### Características

<b>Potência</b>	1.500W - 230~50Hz
<b>Capacidade de corte</b>	a 45° - 35 mm a 90° - 70 mm
<b>Diâmetro do disco</b>	216 x 30mm
<b>Regime em vazio</b>	4500 rpm
<b>Corte em bisel</b>	0 - 45°
<b>Nível pressão acústica</b>	96,0 dB (A)
<b>Nível intensidade acústica</b>	106 dB (A)
<b>Peso</b>	10 kg

Serra de esquadria destinada ao corte de madeira e materiais semelhantes, adequada para cortes retos e curvos com ângulos de esquadria de até 45°. Controlo do bisel montado lateralmente para ajustes rápidos e fáceis do bisel à esquerda ou à direita. Fornecida com saco para o pó, disco de corte, chave, pinça para madeira, barra de extensão.

Sierra ingletadora para cortar madera y materiales similares, adecuada para cortes rectos y curvos con ángulos de inglete de hasta 45°. hasta 45°. Control de bisel montado en el lateral para ajustes rápidos y sencillos del bisel a izquierda o derecha. Se suministra con bolsa de polvo, disco de corte, llave, abrazadera para madera, barra de extensión.

Código	Ref.			EAN
5116440	DS5731ZP	1500 watt	1	5602482057319

## MÁQUINA CORTAR AZULEJOS | 800W

CORTADORA ELÉTRICA | 800W



### Características

<b>Potência</b>	800W - 230~50Hz
<b>Altura máxima de corte</b>	a 45° - 37 mm a 90° - 43 mm
<b>Diâmetro do disco</b>	230 x 25,5 mm
<b>Comprimento corte</b>	900 mm
<b>Regime em vazio</b>	2950 rpm
<b>Altura da mesa</b>	850 mm
<b>Mesa</b>	1170 x 394 mm
<b>Vibração</b>	3,4 m/s <sup>2</sup>
<b>Nível pressão sonora</b>	LpA = 95 dB (A)
<b>Nível potência sonora</b>	LwA = 108 dB (A)
<b>Peso</b>	31 kg

Máquina para cortar materiais cerâmicos para utilização amadora e profissional, para o corte de azulejos, tijolo, pedra, mármore, granito...

Máquina para el corte de materiales cerámicos de uso aficionado y profesional, para el corte de azulejos, ladrillo, piedra, mármol, granito...

Código	Ref.			EAN
5116088	DS5278-TSW230	800 watt	1	5602482052789

## SERRA DE FITA | 250W

SIERRA DE CINTA | 250W

NOVO



### Características

<b>Potência</b>	250W - 230~50Hz
<b>Velocidade em vazio</b>	11 met/min.
<b>Capacidade corte</b>	228mm
<b>Dimensões máquina</b>	430 x 360 x 690 mm
<b>Altura máxima corte</b>	89mm
<b>Lâmina</b>	1511x6.5x35mm (6TPI)
<b>Velocidade lâmina</b>	630rpm
<b>Dimensões mesa</b>	313x306mm
<b>Nível pressão acústica</b>	3 dB (A)
<b>Nível intensidade acústica</b>	91,9 dB (A)
<b>Peso</b>	18 kg

Prática serra de fita de mesa para corte de madeira e materiais similares, laminados ou plásticos. Com serras especiais compatíveis (não incluídas), esta serra vertical também pode ser usada para cortar alumínio. Velocidade fixa, proteção contra sobrecarga, mudança de lâmina: sem ferramenta. Mesa com inclinação de 0° - 45°. Porta de extração de poeiras para ligar unidade extratora externa.

Práctica sierra de cinta de mesa para cortar madera y materiales similares, laminados o plásticos. Con sierras especiales compatibles (no incluidas), esta sierra vertical también puede utilizarse para cortar aluminio. Velocidad fija, protección contra sobrecarga. Mesa con inclinación de 0° a 45°. Puerto de extracción de polvo.

Código	Ref.			EAN
5118271	DS6227AL	250 watt	1	5602482062276

## SERRA DE SABRE | 1200W

SIERRA DE SABLE | 1050W

NOVO



### Características

<b>Potência</b>	1200W - 230~50Hz
<b>Velocidade em vazio</b>	1000-2800 rpm
<b>Capacidade corte</b>	madeira: 210mm alumínio: 20mm aço: 10 mm
<b>Curso lâmina</b>	30 mm
<b>Peso</b>	3,6 kg

Serra com velocidade variável para cortar vários materiais. Sistema de troca de lâmina sem ferramentas para instalação e remoção rápida. Ajuste da sapata pivotante sem ferramentas. Ação pendular de 4 posições. Luz LED. Fornecido com 2 serras: 1 para metal 150mm e 1 para madeira 240mm

Sierra de velocidad variable para cortar diversos materiales. Sistema de cambio de hojas sin herramientas para un rápido montaje y desmontaje. Ajuste de la zapata pivotante sin herramientas. Acción pendular de 4 posiciones. Luz LED.

Se suministra con 2 sierras: 1 para metal 0 mm y 1 para madera 240 mm

Código	Ref.			EAN
5118272	DS6098			5602482060982

## LIXADORA CINTA E DISCO | 370W

LIJADORA DE CINTA Y DE DISCO | 370W

NOVO



### Características

<b>Potência</b>	370W - 230~50Hz
<b>Velocidade em vazio</b>	2.850 rpm
<b>Velocidade cinta s/carga</b>	441 mt./min.
<b>Medida cinta lixa</b>	915 x 100 mm
<b>Medida disco lixa</b>	Ø 150mm
<b>Inclinação mesa</b>	0 - 90°
<b>Velocidade disco</b>	4500 rpm
<b>Dimensões mesa</b>	226 x 160mm
<b>Nível pressão acústica</b>	82,20 dB (A)
<b>Nível intensidade acústica</b>	89,40 dB (A)
<b>Peso</b>	16,5 kg

Para uso com madeira macia e dura; ângulo da cinta variável de 0-90°, pode ser usado na horizontal ou vertical; batente esquadria; corpo da lixadora compacto, em ferro fundido; substituição rápida da cinta sem ferramentas, graças ao dispositivo de aperto rápido; porta de extração de poeiras para ligar unidade extratora externa.

Para utilizar con madera blanda y dura; ángulo de la cinta variable de 0 a 90°, puede utilizarse horizontal o verticalmente; tope cuadrado; cuerpo de la lijadora compacto de hierro fundido; cambio rápido de la cinta sin herramientas gracias al dispositivo de liberación rápida; puerto de extracción de polvo para conectar una unidad extractora externa.

Código	Ref.			EAN
5118269	DS6228AL	370 watt	1	5602482062283

## LIXADORA CINTA E ESMERILADORA | 400W

LIJADORA Y AMOLADORA DE CINTA | 400W

NOVO



### Características

<b>Potência</b>	400W - 230~50Hz
<b>Velocidade em vazio</b>	2.850 rpm
<b>Velocidade cinta s/carga</b>	441 mt./min.
<b>Medida cinta lixa</b>	686 x 50 mm
<b>Medida do rebolo esmeril</b>	Ø 150x20x12,7mm
<b>Velocidade disco</b>	2980rpm
<b>Nível pressão acústica</b>	85,3 dB (A)
<b>Nível intensidade acústica</b>	91,8 dB (A)
<b>Peso</b>	8,3 kg

Máquina combinada universal com cinta de lixa e disco abrasivo, para processar madeira e metal. Para lixar, afiar, rebarbar e remover ferrugem de aço e metais. Luz LED integrada para a iluminação perfeita da área de trabalho. Braço de lixar inclinável continuamente até 90°. Ajuste da inclinação do braço de lixar com cinta sem recurso a ferramentas. Substituição da cinta de lixa rápida e sem ferramentas após abertura da cobertura.

Máquina combinada universal con cinta lijadora y disco abrasivo para el mecanizado de madera y metal. Para lijar, afilar, desbarbar y eliminar el óxido del acero y los metales. Luz LED integrada para una perfecta iluminación del área de trabajo. Brazo lijador inclinable de forma continua hasta 90°. Ajuste de la inclinación del brazo lijador con cinta sin necesidad de herramientas. Cambio de la cinta lijadora rápido y sin herramientas tras abrir la tapa.

Código	Ref.			EAN
5118270	DS6229AL	400 watt	1	5602482062290

## CORTADOR ELÉTRICO DE CERÂMICA | 1250W

CORTADORA ELÉCTRICA DE CERÂMICA | 1250W

NOVO



Disco 110mm  
DS6377BL  
(5119259)



### Características

Potência	1.250 W
Velocidade em vazio	13.800 rpm
Diâmetro do disco	110 mm
Diâmetro furo do disco	22,2 mm
Profundidade máx. corte	30 mm
Nível potência sonora (LwA)	100 dB
Peso	3 kgs.

Cortador elétrico de cerâmica com capacidade para cortar cerâmica, granito, cimento, mármore, etc.

Refrigeração do disco através de água; profundidade máxima de corte 30 mm; proteção do disco, ajuste rápido da profundidade de corte. Equipada com um disco de 110mm, tubo para refrigeração do disco.

Cortadora eléctrica de cerâmica capaz de cortar cerâmica, granito, cemento, mármol, etc.

Refrigeración del disco por agua; profundidad máxima de corte de 30 mm; protección del disco; ajuste rápido de la profundidad de corte. Equipado con un disco de 110 mm, bo de refrigeración del disco.

Código	Ref.		EAN
5119257	DS6344BL	1.250 Watt	5602482063440

## MÁQUINA ABRE ROÇOS | 2400W

RANURADORA DE PAREDE | 2400W

NOVO



Disco 150mm  
DS6376BL  
(5119258)

Máquina abre roços para corte a seco em alvenaria, betão e tijolo. Ideal para canalizações e cablagens, com discos ajustáveis. Potência de 2400W e 8000 rpm para cortes rápidos e consistentes. Ajuste de largura de corte até 28 mm com discos paralelos ou triplo. Profundidade de corte máxima de 43 mm para diversas aplicações. Sistema de aspiração com saco coletor e ligação a aspirador.

### Equipamento standard:

5 discos 150 mm; saco para poeiras, mangueira de ligação, 2 chaves, caixa plástica para transporte

### Características

Potência	2.400 W
Diâmetro disco	180 mm
Velocidade em vazio	8.000 rpm
Diâmetro disco	150 mm
Diâmetro furo do disco	22 mm
Profundidade máx. corte	8 - 43 mm
Largura máx. corte	28 mm
Nível potência sonora (LwA)	85 dB
Peso	6,6 kgs.

Máquina para ranurar em seco em mamposteria, hormigón y ladrillo. Ideal para instalaciones de fontanería y cableado, con discos ajustables. Potencia de 2400W y 8000 rpm para cortes rápidos y uniformes. Ajuste de anchura de hasta 28 mm con discos paralelos o triples. Profundidad máxima de corte de 43 mm para diversas aplicaciones. Sistema de aspiración con bolsa colectora y conexión a aspiradora.

### Equipamiento de serie:

5 discos de 150 mm; bolsa para el polvo, manguera de conexión, 2 llaves, caja de plástico para transporte

## POSTO SOLDAR - INVERTER

SOLDADORA - INVERTER

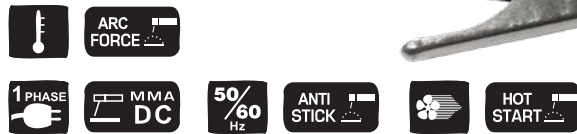
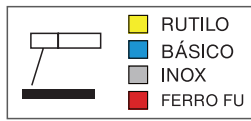

Dados técnicos		DS5434-160A	DS5435-180A
Alimentação	Volt 50-60Hz (AC)	1 Phx230	1 Phx230
Fusível	Amp.	13.1	13.1
Potência instalação	kva	6.6	7.7
Tensão em vazio	Volt	65	65
Campo de regulação	Amp.	<b>10 - 140</b>	<b>5 - 160</b>
Eléctrodos utilizáveis	Ø mm	1,0 - 4,0	1,0 - 5,0
Serviço	%	<b>20%</b>	<b>15%</b>
Eficiência	%	<b>85%</b>	<b>85%</b>
Classe isolamento		<b>F</b>	
Classe proteção		<b>IP21s</b>	
Dimensões	mm	360x230x320	
Peso	=Kg.	6.0	7.0

Tecnologia IGBT, melhora muito a fiabilidade da máquina. Ciclo de trabalho elevado que aumenta a eficiência do soldador e aumenta a poupança de energia. Arco fácil de iniciar, poucos salpicos. Corrente de soldadura estável apesar da flutuação da tensão de entrada.

Alto ciclo de trabajo que aumenta la eficiencia de la soldadora y mejora el ahorro de energía. - Fácil arranque del arco, pocas salpicaduras. Corriente de soldadura estable a pesar de las fluctuaciones de la tensión de entrada.

Código	Ref.		EA	EAN
5118837	DS5434-160K	160 Amp.	1	5602482054349
5118838	DS5435-180K	180 Amp.	1	5602482054356



## MÁQUINA DE LAVAR - AQUA 28 PRO

HIDROLIMPIADORA - AQUA 28 PRO



### Características

Pressão trabalho	160 bar
Pressão máxima	180 bar
Potência absorvida	2800 W
Débito máximo	510 lit./hora
Área lavagem	+ >100 m <sup>2</sup>
Temp. máx. entrada água	40°C
Ruído (LwA)	92 dB
Peso	23,5 kg

Grupo de bomba axial, cabeça de latão com três pistões de aço de alta resistência e válvula de derivação incorporada. Válvula by-pass incorporada. Compartimento para acessórios. Sistema de paragem automática, que permite a activação ou paragem total da máquina através do accionamento da alavanca da pistola. Aspiração directa do detergente com depósito incorporado. Enrolador de mangueira ligado por pressão. - Mangueira reforçada com 10 metros.

Grupo de bombeo axial, cabezal de latón con tres pistones de acero de alta resistencia y válvula de derivación incorporada. Válvula de derivación incorporada. Compartimento para accesorios. Sistema de parada automática, que permite activar o parar completamente la máquina accionando la palanca de la pistola. Aspiración directa de detergente con depósito incorporado. Enrollador de manguera conectado a presión. Manguera reforzada de 10 metros.

Código	Ref.		EAN
5117241	AQUA 28PRO 180 bar	1	5602482060357

## MÁQUINA DE LAVAR | AQUA 200 EXTREME

HIDROLIMPIADORA | AQUA 200 EXTREME



### Características

Pressão de trabalho	150 bar
Pressão máxima	200 bar
Débito máximo	300 lit./hora
Potência absorvida	2300 W
Pressão máx. entrada	10 bar
Pressão min. entrada	1,5 bar
Área lavagem	+ >100 m <sup>2</sup>
Temp. máx. entrada água	40°C
Ruído (LwA)	90 dB
Peso	14,5 kg

Motor de baixa manutenção. Bomba axial com 3 pistões de aço, cabeça em alumínio com válvula by-pass incorporada. Sistema de paragem automática (ASS). Enrolador de mangueira. Suporte para acessórios. Punho ergonómico. Aspiração directa de detergente do depósito incorporado. Pistola com encaixe rápido. Para uso semi profissional • Limpeza profunda de sujidade persistente em superfícies grandes.

Motor de bajo mantenimiento. Bomba axial de 3 pistones de acero, cabezal de aluminio con válvula by-pass incorporada. Sistema de parada automática (ASS). Enrollador de mangueras. Soporte para accesorios. Mango ergonómico. Aspiración directa del detergente desde el depósito incorporado. Boquilla de ajuste rápido. Para uso semiprofesional - limpieza en profundidad de suciedad persistente en grandes superficies.

Código	Ref.		EAN
5116024	AQUA 200 150 bar	1	5602482051140

## MÁQUINA DE LAVAR | AQUA 140

HIDROLIMPIADORA | Aqua 140



Características	
Pressão de trabalho	95 bar
Pressão máxima	140 bar
Débito máximo	360 lit./hora
Potência absorvida	2000 W
Pressão máx. entrada	10 bar
Pressão min. entrada	1,5 bar
Área lavagem	+ 60-80 m <sup>2</sup>
Temp. máx. entrada água	40°C
Ruído (LwA)	90 dB
Peso	13,5 kg

Motor de baixa manutenção. Bomba axial com 3 pistões de aço, cabeça em alumínio com válvula by-pass incorporada. Sistema de paragem automática (ASS). Suporte para acessórios. Punho ergonómico. Lança de espuma com depósito. Pistola com encaixe rápido.

Para uso frequente • Limpeza profunda de sujidade persistente em superfícies medias.

Motor de bajo mantenimiento. Bomba axial de 3 pistones de acero, cabezal de aluminio con válvula by-pass incorporada. Sistema de parada automática (ASS). Soporte para accesorios. Mango ergonómico. Lanza de espuma con depósito. Pistola de montaje rápido.

Para uso frecuente - limpieza en profundidad de suciedad persistente en superficies medias.

Código	Ref.		EAN
5116022	AQUA 140 95 bar	1	5602482051126

## MÁQUINA DE LAVAR | AQUA 160 PLUS

HIDROLIMPIADORA | AQUA 160 PLUS



Características	
Pressão de trabalho	110 bar
Pressão máxima	160 bar
Débito máximo	390 lit./hora
Potência absorvida	2200 W
Pressão máx. entrada	10 bar
Pressão min. entrada	1,5 bar
Área lavagem	+ >100 m <sup>2</sup>
Temp. máx. entrada água	40°C
Ruído (LwA)	90 dB
Peso	14,5 kg

Motor de baixa manutenção. Bomba axial com 3 pistões de aço, cabeça em alumínio com válvula by-pass incorporada. Sistema de paragem automática (ASS). Enrolador de mangueira. Suporte para acessórios. Punho ergonómico. Aspiração direta de detergente do depósito incorporado. Pistola com encaixe rápido. Para uso semi profissional • Limpeza profunda de sujidade persistente em superfícies grandes.

Motor de bajo mantenimiento. Bomba axial de 3 pistones de acero, cabezal de aluminio con válvula by-pass incorporada. Sistema de parada automática (ASS). Soporte para accesorios. Mango ergonómico. Lanza de espuma con depósito. Pistola de montaje rápido.

Para uso frecuente - limpieza en profundidad de suciedad persistente en superficies medias.

Código	Ref.		EAN
5116023	AQUA 160 110 bar	1	5602482051133

## ASPIRADOR DE CINZAS | 1000W

ASPIRADOR DE CINZAS | 1000W



### Características

Potência (máx.)	máx. 1000 W
Disp. aspiração	16 kPa
Aspiração ar	30 lit./seg.
Capac. reservatório	18 litros
Ruído	80dB
Peso	3 kg

- Material: Metal
- Diâmetro tubo de aspiração: 32mm
- Filtro HEPA lavável
- Função de soprador

Atenção não aspirar cinzas quentes, brasas encandescentes e líquidos

- Material: Metal
- Diámetro del tubo de aspiración: 32 mm
- Filtro HEPA lavable
- Función soplador

Precaución: No aspirar cenizas calientes, brasas incandescentes ni líquidos.

Código

Ref.



EAN

5116202

DS5735-BL

1000 W

1

5602482057357





<b>S6.002.0322</b>		<b>LANÇA METÁLICA SEM BICO (M22)</b>		
<i>Imagem</i>	<i>Código</i>	<i>Cód. EAN</i>	<i>Para as máquinas</i>	
	<b>5114996</b>	<b>5602482054233</b>	<b>AQUA 200</b>	

<b>S6.002.0361</b>		<b>LANÇA SEM BICO</b>		
<i>Imagem</i>	<i>Código</i>	<i>Cód. EAN</i>	<i>Para as máquinas</i>	
	<b>5114991</b>	<b>5602482054240</b>	<b>AQUA 140</b> <b>AQUA 160</b>	

<b>S4.018.0095</b>		<b>MANGUEIRA 6 METROS</b>		
<i>Imagem</i>	<i>Código</i>	<i>Cód. EAN</i>	<i>Para as máquinas</i>	
	<b>5114992</b>	<b>5602482054257</b>	<b>AQUA 140</b>	

<b>S4.018.0102</b>		<b>MANGUEIRA 8 METROS</b>		
<i>Imagem</i>	<i>Código</i>	<i>Cód. EAN</i>	<i>Para as máquinas</i>	
	<b>5114993</b>	<b>5602482054264</b>	<b>AQUA 160</b>	

<b>S4.018.0138</b>		<b>MANGUEIRA 8 METROS</b>		
<i>Imagem</i>	<i>Código</i>	<i>Cód. EAN</i>	<i>Para as máquinas</i>	
	<b>5114995</b>	<b>5602482054271</b>	<b>AQUA 200</b>	

<b>S6.001.0116</b>		<b>PISTOLA M22</b>		
<i>Imagem</i>	<i>Código</i>	<i>Cód. EAN</i>	<i>Para as máquinas</i>	
	<b>5114994</b>	<b>5602482054288</b>	<b>AQUA 200</b>	

<b>S6.001.0076</b>		<b>PISTOLA</b>		
<i>Imagem</i>	<i>Código</i>	<i>Cód. EAN</i>	<i>Para as máquinas</i>	
	<b>5114990</b>	<b>5602482054295</b>	<b>AQUA 140</b> <b>AQUA 160</b>	

S6.002.0637		BICO DE PALHETAS	
Imagem	Código	Cód. EAN	Para as máquinas
	3005455		AQUA 140 AQUA 160

S6.002.0346		BICO ROTOX	
Imagem	Código	Cód. EAN	Para as máquinas
	3005454		AQUA 140 AQUA 160

S3.714.0019		BICO ROTOX	
Imagem	Código	Cód. EAN	Para as máquinas
	3005457		AQUA 200

S3.005.5452		KIT BICOS	
Imagem	Código	Cód. EAN	Para as máquinas
	3005452		AQUA 200



## COMPRESSOR SILENCIOSO | 6 LITROS

COMPRESSOR SILENCIOSO | 6 LITROS



Características	DS5250-OLF06
Potência	1 HP
Reservatório	6 litros
Alimentação	230 V-50Hz
RPM	1.4500 rpm
Débito	128 litros/min.
Pressão trabalho	8 bar
Prova hidráulica	12 bar
Ruído	≤ 78 dB
Grau proteção	IP20
Peso	15 kgs

Os compressores silenciosos Sady são fabricados para fornecer todo o poder com pouco ruído. A bomba de 2 cilindros de baixo consumo, sem óleo e pistão duplo, permite menos desgaste e máxima durabilidade.

Los compressores silenciosos Emax se fabrican para proporcionar todo el poder con poco ruido. La bomba de 2 cilindros de bajo consumo, sin aceite y doble pistón, permite menos desgaste y máxima durabilidad.

Código	Ref.		EAN
5116031	DS5250-OLF06	1,5HP   6 litros	5602482052505

## COMPRESSOR SILENCIOSO

COMPRESSOR SILENCIOSO



Características	DS5251-OLF24	DS5252-OLF50
Potência	1 HP	1 HP
Reservatório	24 litros	50 litros
Alimentação	230 V-50Hz	230 V-50Hz
RPM	1.4500 rpm	1.4500 rpm
Débito	128 litros/min.	128 litros/min.
Pressão trabalho	8 bar	8 bar
Prova hidráulica	12 bar	12 bar
Ruído	≤ 78 dB	≤ 78 dB
Grau proteção	IP20	IP20
Peso	21 kgs	28 kgs

Os compressores silenciosos SADY são fabricados para fornecer todo o poder com pouco ruído. A bomba de 2 cilindros de baixo consumo, sem óleo e pistão duplo, permite menos desgaste e máxima durabilidade.

Los compressores silenciosos SADY se fabrican para proporcionar todo el poder con poco ruido. La bomba de 2 cilindros de bajo consumo, sin aceite y doble pistón, permite menos desgaste y máxima durabilidad.

Código	Ref.		EAN
5116032	DS5251-OLF24	1,5 HP   24 litros	5602482052512
5116033	DS5252-OLF50	1,5 HP   50 litros	5602482052522

## COMPRESSOR SILENCIOSO | 2.0 HP

COMPRESOR SILENCIOSO | 2.0 HP



Características	DS6033-OLF250
Potência	2 HP/ 1.500W
Reservatório	50 litros
Alimentação	230 V-50Hz
RPM	1.450 rpm
Débito	256 litros/min.
Pressão trabalho	8 bar
Prova hidráulica	12 bar
Ruído	≤ 78 dB
Grau proteção	IP20
Peso	40 kgs

Os compressores silenciosos Sady são fabricados para fornecer todo o poder com pouco ruído. A bomba de 2 cilindros de baixo consumo, sem óleo e pistão duplo, permite menos desgaste e máxima durabilidade.

Los compressores silenciosos Emax se fabrican para proporcionar todo el poder con poco ruido. La bomba de 2 cilindros de bajo consumo, sin aceite y doble pistón, permite menos desgaste y máxima durabilidad.

Código	Ref.		EAN
5117242	DS6033-OLF250	2 HP   50 litros	1 5602482060333

## COMPRESSOR SILENCIOSO | 3.0 HP

COMPRESOR SILENCIOSO | 2.0 HP



Características	DS6033-OLF250
Potência	3 HP/ 2.250W
Reservatório	100 litros
Alimentação	230 V-50Hz
RPM	1.450 rpm
Débito	384 litros/min.
Pressão trabalho	8 bar
Prova hidráulica	12 bar
Ruído	≤ 80 dB
Grau proteção	IP20
Peso	70 kgs

Os compressores silenciosos Sady são fabricados para fornecer todo o poder com pouco ruído. A bomba de 2 cilindros de baixo consumo, sem óleo e pistão duplo, permite menos desgaste e máxima durabilidade.

Los compressores silenciosos Emax se fabrican para proporcionar todo el poder con poco ruido. La bomba de 2 cilindros de bajo consumo, sin aceite y doble pistón, permite menos desgaste y máxima durabilidad.

Código	Ref.		EAN
5117243	DS6034-OLF3100	3 HP   100 litros	1 5602482060340

## COMPRESSOR | 6 LITROS

COMPRESOR | 6 LITROS



Características	DS5245-EZ06
Potência	1,5 HP
Reservatório	6 litros
Potência nominal	1.100W
Alimentação	230 V-50Hz
RPM	2.850 rpm
Débito	165 litros/min.
Pressão trabalho	8 bar
Prova hidráulica	12 bar
Diâmetro do pistão	Ø 48 mm
Ruído	≤ 97 dB
Grau proteção	IP20
Peso	15 kgs

Compressores coaxiais com elevado rendimento volumétrico. Motor de 1,5 HP 2 manômetros, reservatório em aço e péga de transporte para melhor mobilidade.

Compresores coaxiales con alto rendimiento volumétrico. Motor de 1,5 HP, 2 manómetros, depósito de acero y manija de transporte para una mejor movilidad.

Código	Ref.			EAN
5116026	DS5245-EZ06	1,5HP   6 litros	1	5602482052451

## COMPRESSOR | 25/50 LITROS

COMPRESOR | 25/50 LITROS



Características	DS5246-EZ25	DS5247-EZ50
Potência	1,5 HP	1,5 HP
Reservatório	24 litros	50 litros
Potência nominal	1.100W	1.100W
Alimentação	230 V-50Hz	
RPM	2.850 rpm	
Débito	165 litros/min.	165 litros/min.
Pressão máxima	8 bar	8 bar
Prova hidráulica	12 bar	12 bar
Diâmetro do pistão	Ø 48 mm	Ø 48 mm
Grau proteção	IP20	
Peso	21 kgs.	27 kgs

Compressores coaxiais com elevado rendimento volumétrico. Motor de 1,5 HP em alumínio, 2 manômetros, reservatório em aço, 2 rodas em borracha e péga de transporte para melhor mobilidade.

Compresores coaxiales con alto rendimiento volumétrico. Motor de 1,5 HP, 2 manómetros, depósito de acero, 2 ruedas de goma y manija de transporte para una mejor movilidad

Código	Ref.			EAN
5116027	DS5246-EZ25	1,5 HP   24 litros	1	5602482052468
5116028	DS5247-EZ50	1,5 HP   50 litros	1	5602482052475

## COMPRESSOR COM CORREIA | 90 LITROS

COMPRESOR | 90 LITROS



Características	DS5248-EZ100
Potência	2 HP
Reservatório	90 litros
Potência nominal	3.000W
Alimentação	230 V-50Hz
RPM	920 rpm
Débito	354 litros/min.
Pressão trabalho	10 bar
Prova hidráulica	15 bar
Diâmetro do pistão	Ø 65 mm (x2)
Ruído	≤ 97 dB
Grau proteção	IP20
Peso	67 kgs

Compressores com elevado rendimento volumétrico. Motor de 2HP, grupo compressor em alumínio, reservatório em aço, 2 manómetros, grade de proteção da correia, 2 rodas em borracha e uma giratória em nylon e péga para maior mobilidade.

Compressores con alto rendimiento volumétrico. Motor de 2HP, grupo compressor en aluminio (TH-25), depósito de acero, 2 manómetros, rejilla de protección de la correia, 2 ruedas de goma y 1 en nylon y manija para mayor movilidad

Código	Ref.		EAN
5116029	DS5248-EZ100	2HP   90 litros	5602482052482

## COMPRESSOR COM CORREIA | 200 LITROS

COMPRESOR | 200 LITROS



Características	DS5249-EZ200
Potência	3 HP
Reservatório	200 litros
Potência nominal	3.000W
Alimentação	230 V-50Hz
RPM	2.850 rpm
Débito	354 litros/min.
Pressão trabalho	10 bar
Prova hidráulica	15 bar
Diâmetro do pistão	Ø 65 mm (x2)
Ruído	≤ 97 dB
Grau proteção	IP20
Peso	105 kgs

Compressores com elevado rendimento volumétrico. Motor de 3HP, grupo compressor em alumínio, reservatório em aço, 2 manómetros, grade de proteção da correia, 2 rodas em borracha e 2 giratórias em nylon e péga para maior mobilidade.

Compressores con alto rendimiento volumétrico. Motor de aluminio de 3HP, bomba de aire de aluminio (TH-30), depósito de acero, 2 manómetros, rejilla de protección de la correia, 2 ruedas de goma y 2 en nylon y manija para mayor movilidad.

Código	Ref.		EAN
5116030	DS5249-EZ200	3 HP   200 litros	5602482052499

## ESMERILADORA

ESMERILADORA

Características	DG3212F	DG3215F	DG3220F
Alimentação	230V~50 Hz	230V~50 Hz	230V~50 Hz
Medidas	125 mm	150 mm	200 mm
Potência	150W	250W	370W
Motor	0,2 HP	0,33 HP	0,5 HP
Rotações	S <sub>2</sub> 30 min./2.950 min. <sup>-1</sup>	S <sub>2</sub> 30 min./2.950 min. <sup>-1</sup>	S <sub>2</sub> 30 min./2.950 min. <sup>-1</sup>
Velocidade	19,3 met./seg.	23,5 met./seg.	30,9 met./seg.
Rebolos	125 x 16 x 12,7 mm	150 x 20 x 12,7 mm	200 x 20 x 16 mm
Peso	5,00 kgs.	7,500 kgs.	10,500 kgs.



Código	Ref.			EAN
5106639	DG3212F	125 mm   5"	1	5602482003958
5106640	DG3215F	150 mm   6"	1	5602482010710
5106641	DG3220F	200 mm   8"	1	5602482010659

## GARIBALDE ELÉTRICO POLIPASTO ELÉTRICO



Características	DS0514 YT120/250	DS0759 YT200/400	DS0878 YT300/600
Alimentação	230V~50 Hz	230V~50 Hz	230V~50 Hz
Motor	500W	1.000W	1.050W
Corrente	2,4 A	4,35 A	4,6 A
Resistência à tração	1.870 N/mm <sup>2</sup>	1.870 N/mm <sup>2</sup>	1.870 N/mm <sup>2</sup>
Diâmetro cabo aço	Ø 3 mm	Ø 4 mm	Ø 4,5 mm
Capacidade máx. carga			
- cabo simples	125 kg	200 kg	300 kg
- cabo duplo	250 kg	400 kg	600 kg
Velocidade de elevação			
- cabo simples	8 m/min.	8 m/min.	8 m/min.
- cabo duplo	4 m/min.	4 m/min.	4 m/min.
Altura de levantamento			
- cabo simples	18 m	18 m	18 m
- cabo duplo	9 m	9 m	9 m
Peso	11,5 kgs	18 kg	19 kg

Código	Ref.		EAN
5108451	DS0514-YT125/250	125   250 kg	5602482005143
5108452	DS0759YT200/400	200   400 kg	5602482007598
5108453	DS0878-YT300/600	300   600 kg	560248208786

## SUPORTE PARA GARIBALDE SUPORTE PARA POLIPASTO

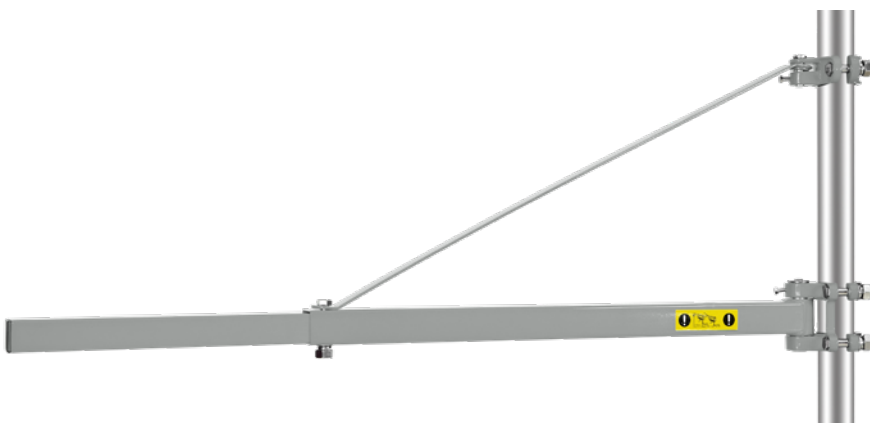

Características
Capacidade de suspensão de carga
até 750 mm - 600 kg (máx.)
até 1.150 mm - 250 kg (máx.)

Código	Ref.		EAN
5108454	HST250/1000	1	5602482021105

## MÁQUINA DE FURAR DE COLUNA

TALADRO DE COLUMNA



Características	
Potência de motor	1/3 CV
Capacidade de furação	0,8 - 13 mm
Bucha	13 mm
Diâmetro encabadouro	40 mm
Eixo cônico	JT33
Velocidades	(5) 620 - 2620 rpm
Curso da mesa	203 mm
Distância eixo à coluna	129 mm
Curso máx. do eixo	50 mm
Diâmetro da coluna	48 mm
Dimensões da mesa	165 x 164 mm
Dimensões da base	280 x 180 mm
Altura	580 mm
Peso	19 kgs.

Máquina de coluna com 5 velocidades e bucha de 13 mm. Ideal para bricolage e pequenos trabalhos. Mesa com elevação e ajuste de inclinação de 0 - 45°, para ambos os lados.

Código	Ref.		EAN
5108492	13 mm   monofásica	1	5602482024281

## MÁQUINA DE FURAR DE COLUNA

TALADRO DE COLUMNA



Características	
Potência de motor	1/2CV
Capacidade de furação	3 - 16 mm
Bucha	16 mm
Diâmetro encabadouro	55 mm
Eixo cônico	MT2
Velocidades	(12) 180 - 2740 rpm
Curso da mesa	330 mm
Distância eixo à coluna	130 mm
Curso máx. do eixo	80 mm
Diâmetro da coluna	73 mm
Dimensões da mesa	254 x 254 mm
Dimensões da base	456 x 280 mm
Altura	990 mm
Peso	55 kgs.

Máquina de coluna com 12 velocidades e bucha de 16 mm. Ideal para oficinas auto ou de reparações gerais. Está equipada com um motor de 1/2 CV que lhe confere uma maior eficiência de operação. Mesa com elevação e ajuste de inclinação de 0 - 45°, para ambos os lados.

Código	Ref.		EAN
5108493	16 mm   monofásica	1	5602482015968

## BUCHA MÁQUINA DE FURAR DE COLUNA

PORTABROCAS TALADRO DE COLUMNA



Código	Ref.		EAN
5108497	16 mm		
5108498	20 mm		

## GERADOR MONOFÁSICO | 2200W

GENERADOR MONOFASICO | 2200W



### Características

Potência máx. AC	2.5 Kw
Saída	±12 V - 8.3 A
Voltagem	220-240 volt / 50 Hz
Amperagem	12 A
Bateria	Li-on 12V - 0,8Ah
Nível ruído @7m	92 dB (A)
Fator de potência	1.0
Grau de proteção	IP23
Motor	163 cc - 5.5 HP
Capac. reservatório	15 litros
Combustível	gasolina s/chumbo
Dimensões (CxLxA)	710 x 460 x 460 mm
Peso	52,3 kg

Grupo de emergência com motor a 4 tempos, 1 cilindro. OHV, refrigerado a ar. Arranque manual e elétrico.

Código

Ref.



EAN

5114484

RD2910EX 2.200W

1

5602482048393

## GERADOR MONOFÁSICO | 2800W

GENERADOR MONOFASICO | 2800W



### Características

Potência máx. AC	2.8 Kw
Saída	±12 V - 8.3 A
Voltagem	220-240 volt / 50 Hz
Amperagem	13 A
Bateria	Li-on 12V - 0,8Ah
Nível ruído @7m	92 dB (A)
Fator de potência	1.0
Grau de proteção	IP23
Motor	196 cc - 6.5 HP
Capac. reservatório	15 litros
Combustível	gasolina s/chumbo
Dimensões (CxLxA)	710 x 460 x 460 mm
Peso	57 kg

Grupo de emergência com motor a 4 tempos, 1 cilindro. OHV, refrigerado a ar. Arranque manual e elétrico.

Código

Ref.



EAN

5114485

RD3910EX 2.800W

1

5602482048409

## GERADOR MONOFÁSICO | 3100W

GENERADOR MONOFASICO | 3100W



### Características

Potência máx. AC	3.1 Kw
Saída	±12 V - 8.3 A
Voltagem	220-240 volt / 50 Hz
Amperagem	14 A
Bateria	Li-on 12V - 1,6Ah
Nível ruído @7m	92 dB (A)
Fator de potência	1.0
Grau de proteção	IP23
Motor	270 cc - 9 HP
Capac. reservatório	25 litros
Combustível	gasolina s/chumbo
Dimensões (CxLxA)	810 x 560 x 575 mm
Peso	79 kg

Grupo de emergência com motor a 4 tempos, 1 cilindro. OHV, refrigerado a ar. Arranque manual e elétrico.

Código	Ref.		EAN
5114486	RD5910EX 3.100W	 1	5602482048416

## GERADOR MONOFÁSICO | 5500W

GENERADOR MONOFASICO | 5500W



### Características MONOFÁSICO

Potência máx. AC	5.5 Kw
Saída	±12 V - 8.3 A
Voltagem	220-240 volt / 50 Hz
Amperagem	25 A
Bateria	Li-on 12V - 1,6Ah
Nível ruído @7m	92 dB (A)
Fator de potência	1.0
Grau de proteção	IP23
Motor	389 cc - 13 HP
Capac. reservatório	25 litros
Combustível	gasolina s/chumbo
Dimensões (CxLxA)	710 x 460 x 460 mm
Peso	94 kg

Grupo de emergência com motor a 4 tempos, 1 cilindro. OHV, refrigerado a ar. Arranque manual e elétrico.

Código	Ref.		EAN
5114487	RD7910EX 5.500W   MOMOFÁSICO	 1	5602482048423

## GERADOR MONOFÁSICO | 7000W

GENERADOR MONOFASICO | 7000W



Características	MONOFÁSICO
Potência máx. AC	7.0 Kw
Saída	±12 V - 8.3 A
Voltagem	220-240 volt / 50 Hz
Amperagem	31 A
Bateria	Li-on 12V - 1,6Ah
Nível ruído @7m	92 dB (A)
Fator de potência	1.0
Grau de proteção	IP23
Motor	439 cc - 15 HP
Capac. reservatório	25 litros
Combustível	gasolina s/chumbo
Dimensões (CxLxA)	810 x 560 x 575 mm
Peso	102 kg

Grupo de emergência com motor a 4 tempos, 1 cilindro. OHV, refrigerado a ar. Arranque manual e elétrico.

Código	Ref.		EAN
5114488	RD9910EX	7.000W   MONOFÁSICO	1 5602482048430

## GERADOR MONOFÁSICO | 8300W

GENERADOR MONOFASICO | 8300W



Características	MONOFÁSICO
Potência máx. AC	8.3 Kw
Saída	±12 V - 8.3 A
Voltagem	220-240 volt / 50 Hz
Amperagem	37 A
Bateria	Li-on 12V - 1,6Ah
Nível ruído @7m	92 dB (A)
Fator de potência	1.0
Grau de proteção	IP23
Motor	460 cc - 17 HP
Capac. reservatório	25 litros
Combustível	gasolina s/chumbo
Dimensões (CxLxA)	810 x 560 x 575 mm
Peso	108 kg

Grupo de emergência com motor a 4 tempos, 1 cilindro. OHV, refrigerado a ar. Arranque manual e elétrico.

Código	Ref.		EAN
5114489	RD10910EX	8.000W   MONOFÁSICO	1 5602482048447

## GERADOR TRIFÁSICO | 7000W

GENERADOR TRIFÁSICO | 7000W

NOVO



Características	TRIFÁSICO
Potência máx. AC	7.0 Kw
Saída	±12 V - 8.3 A
Voltagem	230-400 volt / 50Hz
Amperagem	18,5 A
Bateria	Li-on 12V - 1,6Ah
Nível ruído @7m	@ 7m: 72 dB (A)
Fator de potência	1.0
Grau de proteção	IP23
Motor	439 cc - 15 HP
Capac. reservatório	25 litros
Combustível	gasolina s/chumbo
Dimensões (CxLxA)	810 x 560 x 575 mm
Peso	95 kg

Grupo de emergência com motor a 4 tempos, 1 cilindro. OHV, refrigerado a ar. Arranque manual e elétrico.

**TRIFÁSICO**

Código	Ref.		EAN
5115133	RD9910TEX 7.000W   TRIFÁSICO	1	5602482062498

## GERADOR TRIFÁSICO | 8300W

GENERADOR TRIFÁSICO | 8300W

NOVO



Características	TRIFÁSICO
Potência máx. AC	8.3 Kw
Saída	±12 V - 8.3 A
Voltagem	230-400 volt / 50Hz
Amperagem	37 A
Bateria	Li-on 12V - 1,6Ah
Nível ruído @7m	@ 7m: 72 dB (A)
Fator de potência	1.0
Grau de proteção	IP23
Motor	460 cc - 17 HP
Capac. reservatório	25 litros
Combustível	gasolina s/chumbo
Dimensões (CxLxA)	810 x 560 x 575 mm
Peso	98 kg

Grupo de emergência com motor a 4 tempos, 1 cilindro. OHV, refrigerado a ar. Arranque manual e elétrico.

**TRIFÁSICO**

Código	Ref.		EAN
5115134	RD10910TEX 8.000W   TRIFÁSICO	1	5602482062504

## GERADOR INVERTER | 1800W

GENERADOR INVERTER | 1800W

NOVO



Características	INVERTER
Potência máx. AC	1.800 watt
Saída	±12 V - 8.3 A
Voltagem	230 volt / 50Hz
Amperagem	8 A
Potência máxima saída	4.500rpm
Nível ruído @7m	@ 7m: 59 dB (A)
Grau de proteção	IP23
Motor	80 cc
Capac. reservatório	3,8 litros
Capac. reservat. óleo	0,45 litros
Combustível	gasolina s/chumbo
Dimensões (CxLxA)	420 x 310 x 500 mm
Peso	23 kg

Grupo de emergência com estabilizador de corrente, motor arrefecido a ar tipo OHV a 4 tempos, com alerta de falta de óleo e protetor do circuito elétrico. Arranque manual

Código	Ref.		EAN
5115136	SPS2000i 1.800W	1	5602482062467

## GERADOR INVERTER | 3000W

GENERADOR INVERTER | 3000W

NOVO



Características	INVERTER
Potência máx. AC	3.000 watt
Saída	±12 V - 8.3 A
Voltagem	230 volt / 50Hz
Amperagem	13 A
Potência máxima saída	3.800rpm
Nível ruído @7m	@ 7m: 69 dB (A)
Grau de proteção	IP23
Motor	171cc
Capac. reservatório	6,8 litros
Capac. reservat. óleo	0,65 litros
Combustível	gasolina s/chumbo
Dimensões (CxLxA)	675 x 480 x 490 mm
Peso	40,7 kg

Grupo de emergência com estabilizador de corrente, motor arrefecido a ar tipo OHV a 4 tempos, com alerta de falta de óleo e protetor do circuito elétrico. Arranque manual

Código	Ref.		EAN
5115137	SPS3000iE 3.000W	1	5602482062474

## GERADOR MONOFÁSICO | DUAL FUEL

GENERADOR MONOFASICO | DUAL FUEL



Características	RD3910EL	RD8910EL
<b>Potência máx. AC</b>	gasolina - 3.3 Kw gás propano 2.6 KwA	gasolina - 7.6 Kw gás propano 7.0 KwA
<b>Voltagem</b>	220-240 volt / 50 Hz	220-240 volt / 50 Hz
<b>Amperagem</b>	11,3 A	26,5 A
<b>Nível ruído @7m</b>	71 dB (A)	89 dB (A)
<b>Rotação</b>	3.000 rpm	3.000 rpm
<b>Motor</b>	208 cc - 13HP	439 cc - 15 HP
<b>Depósito gasolina</b>	23 litros	36 litros
<b>Depósito óleo</b>	0.6 litros	1,1 litros
<b>Consumo gasolina (25%; 50%; 75%)</b>	0.8 l/h.- 1 l/h; 1.2 l/h	1,5 l/h; 2 l/h; 2,6 l/h
<b>Consumo gás (25%; 50%; 75%)</b>	0.5 k/h – 0.65 k/h; 0.8 k/h	0,91 k/h; 1,52 k/h; 1,84 k/h
<b>Dimensões (CxLxA)</b>	660 x 460 x 490	760 x 560 x 590 mm
<b>Peso</b>	54 kg	96 kg

Grupo de emergência com motor OHV a 4 tempos arrefecido a ar, 1 cilindro. Arranque manual e elétrico.  
Combustível: Gasolina ou gás propano

Código	Ref.		EAN
5114889	RD3910EL	3.300W   2.600W	5602482052802
5114604	RD8910EL	7.600W   7.000W	5602482048454

## GERADOR DIESEL MONOFÁSICO | 5.500W

GENERADOR DIESEL MONOFASICO | 5.500W



Características	
<b>Potência máx. AC</b>	5.5 Kw
<b>Saída</b>	±12 V - 8.3 A
<b>Voltagem</b>	220-240 volt / 50 Hz
<b>Nível ruído (LwA)</b>	93 dB (A)
<b>Fator de potência</b>	1.0
<b>Grau proteão</b>	IP23
<b>Rotação</b>	3.000 rpm
<b>Motor</b>	456 cc
<b>Arranque</b>	elétrico
<b>Depósito</b>	13,5 litros
<b>Depósito óleo</b>	1,65 litros
<b>Combustível</b>	gasóleo
<b>Dimensões (CxLxA)</b>	950 x 550 x 740 mm
<b>Peso</b>	148 kg

Gerador silencioso com motor diesel a 4 tempos refrigerado a ar, arranque elétrico, injeção direta e corte de corrente.  
Utilizar óleo indicado para motores a gasóleo

Código	Ref.		EAN
5114890	SDG7000SE	5.500W	5602482048461

## ABRE BURACOS | GASOLINA

AHOYADORA | GASOLINA



### Características

Potência	1.45 kW - 1.9 HP
Motor	2 tempos - 52 c.c.
Rotação em vazio	2800/3200 rpm
Velocidade máx.	8.500 rpm
Capacidade depósito	1.2 litros
Brocas Ø 30mm	100/150/200 mm
Veloc. máx. perfuração	240 min <sup>-1</sup>
Rácio combustível/óleo	40:1
Peso	8,5 kgs.

Abre buracos com motor de combustão a 2 tempos, 1,9cv de potência e 1,45kW, e cilindrada de 52cc, rotação máxima do motor de 8500rpm, rotação máxima da broca de 240rpm.

**Composição:** 3 brocas (100/150 e 200mm) com Ø 30mm

Ahoyadora con motor de combustión de 2 tiempos, 1,9cv 1,45kW, y 52cc de cilindrada, velocidad máxima del motor 8500rpm, velocidad máxima de perforación 240rpm.

**Composición:** 3 brocas (100/150 e 200mm) con Ø 30mm

Código

Ref.



EAN

5118834

DS5453-52

52 c.c. | 1.9 HP

1

5602482054530

## CORTA SEBES | GASOLINA

CORTASETOS | GASOLINA



### Características

Potência	0.75 kW - 1.0 HP
Motor	2 tempos - 25 c.c.
Rotação em vazio	2800-3200 rpm
Velocidade máx.	8.500 rpm
Comprimento lâmina	600 mm
Distância entre dentes	28 mm
Rácio combustível/óleo	1:40
Capacidade depósito	230 ml
Peso	7 kgs.

Corta sebes com motor de combustão a 2 tempo e 25 cc de cilindrada. Excelente prestação devido à sua potência, comprimento da lâmina, o tipo de dentes e a proteção da mão.

Cortasetos con motor de combustión de 2 tiempos y 25 cc de cilindrada. Excelente rendimiento gracias a su potencia, la longitud de la hoja, el tipo de dientes y la protección de las manos.

Código

Ref.



EAN

5118835

DS5454-26

25.4 c.c. | 1.0 HP

1

5602482054547

## MOTOBOMBA | GASOLINA

MOTOBOMBA | GASOLINA



### Características

Potência	1.45 kW - 1.9 HP
Motor	2 tempos - 52 c.c.
Rotação em vazio	2800-3200 rpm
Velocidade máx.	7.500 rpm
Saída/entrada água	38 mm (1,5")
Altura sucção	7-8 metros
Altura máx. impulsão	22 metros
Caudal máximo	20 m³/hora
Capacidade depósito	1,5 litros
Peso	8,5 kgs.

Motobomba a gasolina compacta e portátil com 1,9cv de potência, elevação máxima de 22m e uma sucção máxima de 8m. Tubo de saída/entrada de água de 1,5", ideal para pequenas operações de rega.

Motobomba de gasolina compacta y portátil con una potencia de 1,9 CV, una elevación máxima de 22 m y una aspiración máxima de 8 m. Tubo de entrada/salida de agua de 1,5", ideal para pequeñas operaciones de riego

Código	Ref.			EAN
5118836	DS5455-52	52 c.c.   1.9 HP	1	5602482054554

## MOTOPODADORA | GASOLINA

MOTOSIERRA DE PODA | GASOLINA



### Características

Potência	0.75 kW - 1.0 HP
Motor	2 tempos - 25 c.c.
Rotação em vazio	3000±200 rpm
Velocidade máx.	8.500 rpm
Comprimento lâmina	12"   300 mm
Passo da corrente	3/8"
Rácio combustível/óleo	1:40
Depósito combustível	230 ml
Depósito óleo	210 ml
Peso	kgs.

Motopodadora de 25cc ideal para trabalhos de poda, eliminação de galhos, entra outros. Lâmina OREGON de 300mm (12").

Motosierra de poda de 25cc ideal para trabajos de poda, eliminación de ramas, entre otros. Hoja OREGON de 300mm (12").

Código	Ref.			EAN
5118825	DS5444-25	25 c.c.   1.0 HP	1	5602482054448

## MOTOSERRA | GASOLINA

MOTOSIERRA | GASOLINA

Motoserras para trabalhos de corte de árvores, madeira em geral com punhos, lâmina Oregon e bomba do carburador Walbro.

Motosierras para cortar árboles y trabajar la madera en general con mango, cuchilla Oregon y bomba de carburador Walbro.



Características	DS5445-45	DS5446-52	DS5447-58
Potência	1.7 kW-2.3 HP	1.9 kW-2.5HP	2.2 Kw-2.9 HP
Motor	2 tempos - 45 c.c.		
Rotação em vazio	3000±200 rpm		
Velocidade máx.	8.000 rpm		
Comprimento lâmina	16"   400 mm	18"   460 mm	20"   510 mm
Passo da corrente	0.325" (8,25mm)		
Espessura dos elos	0.063" (1,60mm)		
Rácio combustível/óleo	1:40		
Depósito combustível	550 ml		
Depósito óleo	260 ml		
Peso	6 kgs.		

Código	Ref.			EAN
5118826	DS5445-45	45 c.c.   2.3 HP	1	5602482054455
5118827	DS5446-52	52 c.c.   2.5 HP	1	5602482054462
5118828	DS5447-58	58 c.c.   2.9 HP	1	5602482054479

## ROÇADORA MULTIFUNÇÕES 4 EM 1 | GASOLINA

DESBROZADORA MULTIFUNCIÓN 4 EN 1 | GASOLINA



Características	
Potência	1,45 kw - 1.9 HP
Motor	2 tempos - 52 c.c.
Rotação em vazio	2.800~3.200 rpm
Rotação máxima	7.500 rpm
Combustível (mistura)	25:1
Capac. do reservatório	1,2 litros
Dimensão haste	Ø 26 mm
Lâmina serra	10"   250 mm
Nível de ruído	105 dB (A)
Peso	8 kgs.

### Composição:

- Cabeça de podadora telescópica
- Cabeça de corta sebes
- Cabeça de roçadora (disco) | /aparadora (bobine)

### Composición:

- Cabezal de poda telescópico
- Cabezal cortasetos
- Cabezal de desbrozadora (disco) / desbrozadora (carrete)

Código	Ref.			EAN
5118829	DS5448-52	52 c.c.   1.9 HP	1	5602482054486

## ROÇADORA | GASOLINA

### DESBROZADORA | GASOLINA



Características	
Potência	1,45 kw - 1.9 HP
Motor	2 tempos - 52 c.c.
Rotação em vazio	2.800~3.200 rpm
Rotação máxima	7.500 rpm
Combustível (mistura)	25:1
Capac. do reservatório	1,2 litros
Dimensão haste	1.600 x Ø 28 mm
Nível de ruído	112 dB (A)
Peso	8 kgs.

- Motor com 1 cilindro, a 2 tempos arrefecido a ar.
- Punho a 2 mãos.
- Fornecida com:
  - 1 disco metálico de 3 dentes;
  - 1 bobine de fio de nylon.
- Motor de 1 cilindro de 2 tiempos refrigerado por aire.
- Agarre a 2 manos.
- Se suministra con:
  - 1 disco metálico con 3 dientes;
  - 1 carrete de hilo de nylon.

Código	Ref.		EAN
5118830	DS5449-52	52 c.c.   1.9 HP	5602482054493

## ROÇADORA DE MOCHILA | GASOLINA

### DESBROZADORA DE MOCHILA | GASOLINA



Características	
Potência	1,45 kw - 1.9 HP
Motor	2 tempos - 43 c.c.
Rotação em vazio	2.800~3.200 rpm
Rotação máxima	8.000 rpm
Combustível (mistura)	25:1
Capac. do reservatório	1,25 litros
Dimensão haste	1.600 x Ø 26 mm
Nível de ruído	111 dB (A)
Peso	8 kgs.

- Motor com 1 cilindro, a 2 tempos arrefecido a ar, 43cc, ideal para desbastar e cortar áreas com vegetação muito densa.
- Fornecida com:
  - 1 disco metálico de 3 dentes;
  - 1 bobine de fio de nylon.
- Motor de 1 cilindro de 2 tiempos refrigerado por aire.
- Agarre a 2 manos.
- Se suministra con:
  - 1 disco metálico con 3 dientes;
  - 1 carrete de hilo de nylon.

Código	Ref.		EAN
5118831	DS5450-43	43 c.c.   1.9 HP	5602482054509

## SOPRADOR/ASPIRADOR/TRITURADOR | GASOLINA

SOPLADOR/ASPIRADOR/TRITURADOR | GASOLINA



### Características

<b>Potência</b>	0.75 kw - 1.0 HP
<b>Motor</b>	2 tempos - 25.4 c.c.
<b>Rotação em vazio</b>	2.800~3.200 rpm
<b>Rotação máxima</b>	7.500 rpm
<b>Combustível (mistura)</b>	25:1
<b>Capac. do reservatório</b>	450 ml
<b>Veloc. máx. sopra</b>	245 km/h
<b>Veloc. máx. aspiração</b>	348 m³/h
<b>Capac. saco recolector</b>	35 litros
<b>Nível de ruído</b>	113 dB (A)
<b>Peso</b>	8 kgs.

Soprador/aspirador/triturador com uma potência de 1,0cv e 25,4cc, motor de 2 tempos, velocidade máxima de 7500rpm. Soprador/aspirador de fácil transporte, elevada potência e um desempenho de alta qualidade.

Soplador/aspirador/triturador con una potencia de 1cv y 25,4cc, motor de 2 tiempos, velocidad máxima de 7500rpm. Soplador/aspirador fácil de transportar, de gran potencia y rendimiento de alta calidad.

Código	Ref.		EAN
5118832	DS5451-26	25.4 c.c.   1.0 HP	5602482054516

## SOPRADOR DE MOCHILA | GASOLINA

SOPLADOR DE MOCHILA | GASOLINA



### Características

<b>Potência</b>	1.2 kw - 1.6 HP
<b>Motor</b>	2 tempos - 43 c.c.
<b>Rotação em vazio</b>	2.800~3.200 rpm
<b>Rotação máxima</b>	7.000 rpm
<b>Combustível (mistura)</b>	25:1
<b>Capac. do reservatório</b>	1,3 litros
<b>Velocidade ar</b>	81 m/s
<b>Velocidade máx. sopra</b>	750 m³/h
<b>Nível de ruído</b>	116 dB (A)
<b>Peso</b>	9 kgs.

Soprador de mochila com uma potência de 1,6cv e 43cc, motor de 2 tempos, velocidade máxima de 7000rpm. Soprador de mochila com confortáveis alças de transporte para maior comodidade.

Soplador de mochila con una potencia de 1,6CV y 43cc, motor de 2 tiempos, velocidad máxima de 7000rpm. Soplador de mochila con cómodas asas de transporte para mayor comodidad.

Código	Ref.		EAN
5118833	DS5452-43	43 c.c.   1.6 HP	5602482054523

## ROÇADORA SEM FIO DESBROZADORA



**modelo DS5442-PLY**

18V 2.4A

18V 4Ah

18V 4Ah

### Características

Potência	18V 4Ah
Motor	40 volts
Rotação em vazio	8.000 rpm min <sup>-1</sup>
Largura corte	255 mm (roçadora) 340 mm (aparador)
Dimensão haste	1.500 x Ø 26 mm
Vibração	1.35 m/s, K=1.5 m/s <sup>2</sup>
Nível de ruído	96 dB (A)
Peso	kgs.

- Roçadora
  - Punho a 2 mãos.
  - Fornecida com:
    - 1 disco metálico de 3 dentes;
    - 1 bobine de fio de nylon.
- Desbrozadora
  - Agarre a 2 manos.
  - Se suministra con:
    - 1 disco metálico con 3 dientes;
    - 1 carrete de hilo de nylon.

**BRUSHLESS**  
**CORDLESS**

Código	Ref.			EAN
5118805	DS5442-PLY	2 bat.+carregador	1	5602482054424
5118806	DS5443-PL	SEM BATERIAS	1	5602482054431

## SOPRADOR / ASPIRADOR / TRITURADOR 2600W SOPLADOR / ASPIRADOR / TRITURADOR 2600W



### Características

Potência	3000W
Rotação em vazio	15000 min <sup>-1</sup>
Velocidade sopro	270 km/h
Volume aspiração	13,2 m <sup>3</sup> / min.
Redução de detritos	10:1
Capacidade do saco	35 lit.
Peso	kg

Ferramenta de jardim 3 em 1: soprador, aspirador e triturador. A solução ideal para limpeza e coleta de folhas durante a primavera e o outono. A potente função de soprador move até as folhas mais húmidas sem esforço, com uma velocidade do sopro até 270 Km/h, aspiração 13,2 m<sup>3</sup>/min e rácio trituração de 10:1 reduzindo o volume de detritos para acelerar a compostagem.

Herramienta de jardín 3 en 1: soplador, aspirador y triturador. La solución ideal para la limpieza y la recogida de hojas durante la primavera y el otoño. La potente función de soplado mueve sin esfuerzo incluso las hojas más húmidas, con una velocidad de soplado de hasta 270 km/h, una aspiración de 13,2 m<sup>3</sup>/min y una relación de trituración de 10:1 que reduce el volumen de los residuos para acelerar el compostaje.

Código	Ref.			EAN
5118804	DS5441-QT	3.000W	1	5602482054417

## TESOURA PODA | 4V 2.0Ah

TIJERA PODA | 4V 2.0Ah



### Características

Potência	4V
Capacidade bateria	Li-Ion 2.0 Ah
Velocidade em vazio	60 corte / min.
Capacidade máx. corte	12 mm
Peso	600 gramas

Tesoura de poda leve e confortável, ideal para pequenos trabalhos de poda e para floristas. Interruptor de gatilho com botão de bloqueio e luz indicadora do estado da bateria.

#### Equipamento standard:

Carregador USB, chave, pedra afiar, óleo lubrificante

Tijeras de podas ligeras y cómodas, ideales para pequeños trabajos de poda e para floristas. Interruptor de disparo con botón de bloqueo y luz indicadora del estado de la batería.

#### Equipo estandar:

Cargador USB, llave, piedra afilar, aceite lubricante.

## CORDLESS

Código	Ref.			EAN
5116405	DS5816PLJ	4V   2Ah	1	5602482058163

## TESOURA DE PODA - 18V 2.0Ah

TIJERA PODA - 18V 2.0Ah



### Características

Potência	18V
Capacidade bateria	Li-Ion 2.0 Ah
Tempo carga	1 hora
Velocidade em vazio	30 corte / min.
Capacidade máx. corte	25 mm
Peso	1.890 gramas

Tesoura de poda para poda de vinhas, arbustos e pequenas árvores. Lâmina em aço SK5 para melhor precisão de corte. Fornecida com haste, extensível até 2 metros, com cabeça rotativa com 7 posições de ajuste

#### Equipamento standard:

Carregador, 2 baterias, caixa plástica

Tijera de poda para podar viñas, arbustos y árboles pequeños. Hoja de acero SK5 para una mayor precisión de corte. Se suministra con vástago, extensible hasta 2 metros, con cabezal giratorio con 7 posiciones de ajuste.

#### Equipo estandar:

Cargado, 2 baterias, estuche de plástico

Código	Ref.			EAN
5116420	DS55989	Tesoura + Haste		5602482059894
5116406	DS5817PLY	Tesoura		5602482058170

## BRUSHLESS

## CORDLESS

## MÁQUINA RELVA COM TRACÇÃO

CORTACESPED CON TRACCIÓN



**Tipos de óleo:**  
 Mineral 15W40  
 Semi-sintético 10W30  
 Sintético 5W30

Características	
Potência	4.2 kW - 5.5 HP
Motor	4 tempos - 224 c.c.
Rotação em vazio	2.800 rpm
Largura corte	530 mm   21"
Altura corte	8 posições   30~80 mm
Combustível	Gasolina s/chumbo
Capac. do reservatório	2 litros
Carter óleo	600 ml
Sistema arranque	Manual
Capacidade cesto	60 litros
Nível de ruído	98 dB (A)
Peso	35 kgs.

- Máquina de relva com motor de explosão a gasolina.
- Motor OHV 4 tempo arrefecido a ar
- Tracção às rodas traseiras
- Área de corte: 1.500 m<sup>2</sup>

- Cortacésped con motor de explosión de gasolina.
- Motor OHV de 4 tiempos refrigerado por aire
- Tracción trasera
- Superficie de corte: 1.500 m<sup>2</sup>

Código	Ref.		Ref.	Ref.
5114613	WR65828ABK	224 c.c.   5.5 HP	1	5602482048478

## MÁQUINA RELVA COM TRACÇÃO

CORTACESPED CON TRACCIÓN

### MOTOR:



**Tipos de óleo:**  
 Mineral 15W40  
 Semi-sintético 10W30  
 Sintético 5W30



Características	
Potência	4.8 kW - 6.5 HP
Motor	4 tempos - 161 c.c.
Rotação em vazio	2.800 rpm
Largura corte	560 mm   22"
Altura corte	8 posições   30~80 mm
Combustível	Gasolina s/chumbo
Capac. do reservatório	1 litro
Carter óleo	500 ml
Sistema arranque	Manual
Capacidade cesto	62 litros
Nível de ruído	98 dB (A)
Peso	37 kgs.

- Máquina de relva com motor de explosão a gasolina.
- Motor OHV 4 tempo arrefecido a ar
- Tracção às rodas traseiras
- Área de corte: 1.500 m<sup>2</sup>

- Cortacésped con motor de explosión de gasolina.
- Motor OHV de 4 tiempos refrigerado por aire
- Tracción trasera
- Superficie de corte: 1.500 m<sup>2</sup>

Código	Ref.		Ref.	Ref.
5114640	HG56SMH	161 c.c.   6.5 HP	1	5602482048874

## MÁQUINA RELVA ELÉTRICA 1400 W

CORTACESPED ELÉCTRICO 1400 W



**BRUSHLESS**

**MOTOR DE INDUÇÃO**

### Características

Potência	1.400 watt
Rotação em vazio	2.900 rpm
Largura de corte	340 mm
Altura de corte	20/ 30/ 38 / 48 / 60 cm
Capacidade cesto	35 litros
Área máxima corte	500 m <sup>2</sup>
Vibração	4.45m/s <sup>2</sup>
Ruído	96 dB(A)
Grau de proteção	IPX4
Peso	16 kg

Código

Ref.



EAN

5117242

DS6041-HP14

1.400 watt

1

5602482060418

## APARADOR RELVA ELÉTRICO 400 W

CORTABORDES ELÉCTRICO - 400 W



### Características

Potência	400 watt
Rotação em vazio	12.000 rpm
Largura de corte	250 mm
Sistema de corte	2 linhas / tap and go
Diâmetro bobine	Ø 65 mm
Largura de corte	320 mm
Ajuste em altura	980 a 1220 mm
Vibração	2,69 m/s <sup>2</sup>
Ruído	96dB(A)
Peso	2,2 kg

Aparador de relva com punho ajustável para um trabalho mais cómodo (até ao máximo de 1,20 metros). Motor de 400 Watt para cortes de alta qualidade. Cabeça com ângulo de corte ajustável.

Cortabordes con mango ajustable para un trabajo más cómodo (hasta un máximo de 1,20 metros). Motor de 400 W para un corte de alta calidad. Cabezal con ángulo de corte ajustable.

Código

Ref.



EAN

5114625

DYM2127

400 watt

5602482044111

## ELÉTRODOS PARA AÇO INOX | E308L-16

ELECTRODOS ACERO INOXIDABLE | E308L-16



Posições de soldadura:

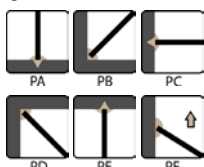

Eléctrodo de aço inoxidável com revestimento rutilo para a soldadura de aços austeníticos Cr-Ni, de baixo carbono. Indicado para a soldadura de reservatórios em aço inoxidável, válvulas, tubagens, indústria química e farmacêutica. Possibilidade de utilizar tanto em AC como DC e facilidade de escorvamento. Transferência de metal gota a gota, com uma boa fusão e escória facilmente removível.

Electrodo de acero inoxidable con revestimiento de rutilo para soldar aceros austeníticos Cr-Ni con bajo contenido en carbono. Adecuado para soldar depósitos de acero inoxidable, válvulas, tuberías e industrias química y farmacéutica. Puede utilizarse tanto en corriente alterna como en corriente continua y es fácil de cebar.

Código	Ref.			EAN
5105928	DSEI30820	2,0 x 300 mm   ≈ 171 pc	2 kg.	5602482060265
5105929	DSEI30825	2,5 x 300 mm   ≈ 109 pc	2 kg.	5602482060272
5105930	DSEI30832	3,2 x 350 mm   ≈ 57 pc	2 kg.	5602482060289

## ELÉTRODOS PARA AÇO INOX | E316L-16

ELECTRODOS ACERO INOXIDABLE | E316L-16

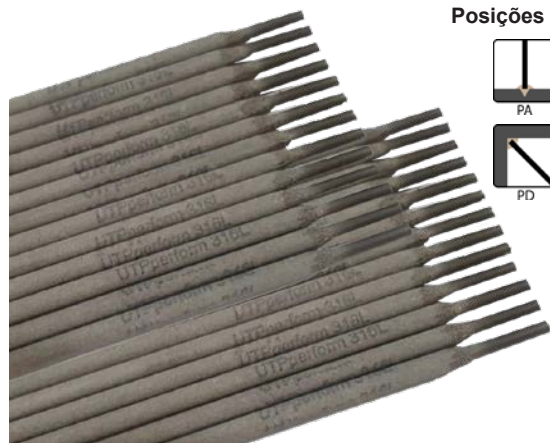

Posições de soldadura:

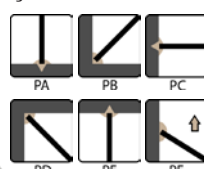

Eléctrodo de aço inoxidável com revestimento rutilo para a soldadura de aços austeníticos Cr-Ni-Mo, de baixo carbono. Especialmente adequado para soldadura de tanques, aço inoxidável, indústria alimentar, indústria química, têxtil, tintas e papel. Possível utilizar tanto em AC como em DC. Fácil escorvamento do arco. Escória facilmente removível.

Electrodo de acero inoxidable con revestimiento de rutilo para soldar aceros austeníticos de bajo contenido en carbono Cr-Ni-Mo. Especialmente indicado para la soldadura de depósitos, acero inoxidable, industria alimentaria, industria química, textil, pinturas y papel. Puede utilizarse tanto en corriente alterna como en corriente continua. Fácil cebado del arco. Escoria fácilmente eliminable.

Código	Ref.			EAN
5105931	DSEI31620	2,0 x 300 mm   ≈ 171 pc	2 kg.	5602482060296
5105932	DSEI31625	2,5 x 300 mm   ≈ 109 pc	2 kg.	5602482060302
5105933	DSEI31632	3,2 x 350 mm   ≈ 57 pc	2 kg.	5602482060319

## ELÉTRODOS BASICO | E7018

ELECTRODOS BASICO | E7018



Posições de soldadura:

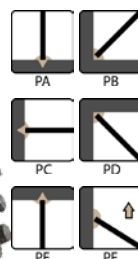

Eléctrodo com revestimento básico indicado para a soldadura de estruturas metálicas, pontes, barragens, centrais térmicas, indústria petroquímica, construção naval e tanques. Ideal para soldaduras que requerem altas propriedades mecânicas. O metal depositado tem um teor muito baixo de hidrogénio. Produz soldaduras resistentes, isentas de fissuras. Escória facilmente destacável.

Electrodo con revestimiento básico adecuado para la soldadura de estructuras metálicas, puentes, presas, centrales térmicas, industria petroquímica, construcción naval y depósitos. Ideal para soldaduras que requieren elevadas propiedades mecánicas. El metal depositado tiene un contenido de hidrógeno muy bajo. Produce soldaduras resistentes y sin fisuras. Escoria fácilmente desprendible.

Código	Ref.			EAN
5105934	DSEB25	2,5 x 350 mm   ≈ 248 pc	5 kg.	5602482060234
5105935	DSEB32	3,2 x 350 mm   ≈ 145 pc	5 kg.	5602482060241
5105936	DSEB40	4,0 x 400 mm   ≈ 84 pc	5 kg.	5602482060258

## ELÉTRODOS DE RUTILO | E6013

ELECTRODOS DE RUTILO | E6013



Posições de soldadura:



Eléctrodo com revestimento rutilo-celulósico adequado para utilização geral e reparações em aço carbono. Adequado para a soldadura em chapas mais finas, chapas galvanizadas, tubos pintados, aços ligeiramente enferrujados, produção de tanques e caldeiras. Opera facilmente em todas as posições incluindo vertical descendente. Produz soldaduras lisas, ligeiramente côncavas e com uma boa fusão com o metal base. Escória facilmente destacável.

Electrodo con revestimiento de rutilo-celulosa adecuado para uso general y reparaciones en acero al carbono. Adecuado para soldar chapas finas, chapas galvanizadas, tubos pintados, aceros ligeramente oxidados, fabricación de depósitos y calderas. Funciona fácilmente en todas las posiciones, incluida la vertical descendente. Arco suave con buena fusión gracias a sus propiedades. Produce soldaduras lisas, ligeramente cóncavas y con buena fusión con el metal base.

Código	Ref.			EAN
5105937	DSER20	2,0 x 300 mm   ≈ 520 pc	5 kg.	5602482025042
5105940	DSER25	2,5 x 350 mm   ≈ 258 pc	5 kg.	5602482025059
5105942	DSER32	3,2 x 350 mm   ≈ 157 pc	5 kg.	5602482025066
5105943	DSER40	4,0 x 400 mm   ≈ 90 pc	5 kg.	5602482060227

## FIO DE SOLDAR MIG/MAG AWS ER70S-6 HILO DE SOLDAR MIG/MAG AWS ER70S-6

NOVO



O fio de soldar MIG/MAG, **CHW-50C6SM** tem um desempenho de soldadura muito bom e o metal soldado apresenta uma resistência ao impacto a baixas temperaturas. É utilizado principalmente para soldaduras de topo e em ângulo, em estruturas feitas de aços navais e aços de ligas baixas, tais como navios, contentores, veículos, máquinas de engenharia e construção, etc.

### Características:

- Fio sólido, AW ER-70-S (SG2 é o fio mais comum).
- Para soldar com gás de proteção: CO<sub>2</sub> ou mistura de Argon+ CO<sub>2</sub>
- Fornecido em bobines de 15kg, em suporte plástico.
- Para aplicação de soldaduras automáticas e semiautomáticas. Facilidade de alimentação do material e desempenho de soldadura consistente.
- Boa soldabilidade, arco estável e baixa projeção. Permite obter elevada produtividade no trabalho de soldadura.
- Para soldadura em todas as posições, excepto vertical descendente.

### Gases de proteção:

- Gás misto Ar+ 86-14% CO<sub>2</sub>
- Gás ativo 100% CO<sub>2</sub> ou 100% Argon

Código	Ref.			EAN
5119223	CHW-50C6SM	0.8 mm   15 kg.		5602482063471
5119224	CHW-50C6SM	1.0 mm   15 kg.		5602482063488
5119225	CHW-50C6SM	1.2 mm   15 kg.		5602482063495



## AGRAFES (T53)

GRAPAS (T53)

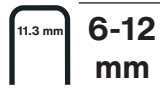
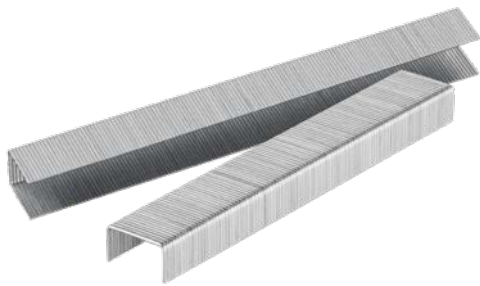

Para agrafadores:  
 - DS5808YJ120  
 - DS5809YJ105  
 - DS5810JY009  
 - Eléctrico (DS5184)  
 - AOK

Código	Ref.		EAN
5116143	DS5185	6 mm (5000 unid.)	5602482051850
5116144	DS5186	8 mm (5000 unid.)	5602482051867
5116145	DS5187	10 mm (5000 unid.)	5602482051874
5116146	DS5188	12 mm (5000 unid.)	5602482051881

## AGRAFES (A53)

GRAPAS (A53)

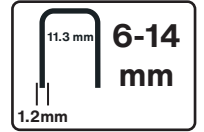
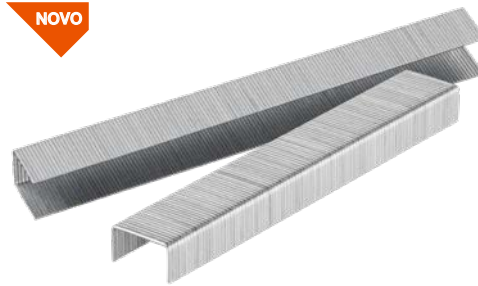

Para agrafadores:  
 - DS5809YJ105  
 - DS5810JY009  
 - Eléctrico (DS5184)  
 - AOK

Código	Ref.		EAN
5117321	DS6078YN	6x1.2 mm (5000 unid.)	5602482060784
5117322	DS6079YN	8x1.2 mm (5000 unid.)	5602482060791
5117323	DS6080YN	10x1.2 mm (5000 unid.)	5602482060807
5117324	DS6081YN	12x1.2 mm (5000 unid.)	5602482060814
5117321	DS6082YN	14x1.2 mm (5000 unid.)	5602482060821

## AGRAFES (T7)

GRAPAS (T7)

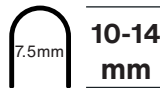
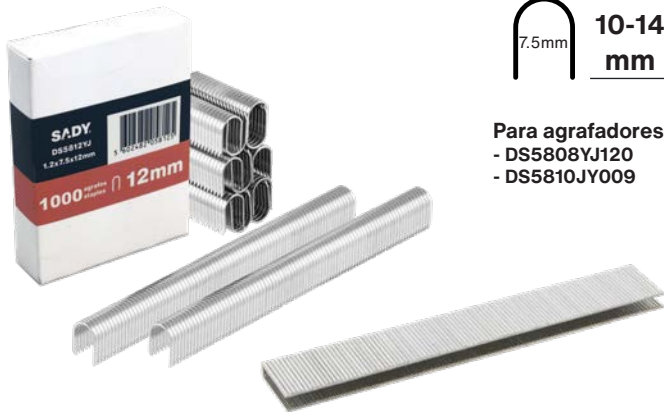

Para agrafadores:  
 - DS5808YJ120  
 - DS5810JY009

Código	Ref.		EAN
5116333	DS5811YJ	10 mm (1000 unid.)	5602482058118
5116334	DS5812YJ	12 mm (1000 unid.)	5602482058125
5116335	DS5813YJ	14 mm (1000 unid.)	5602482058132

## BUCHA RÁPIDA

PORTABROCAS AUTOMÁTICO



Código	Ref.		EAN
5116059	50100006	Ø 2-13 mm   1/2"x20 UNF	5602482050556

## PREGOS (Tipo F)

CLAVOS (Tipo F)

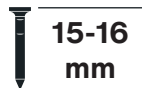
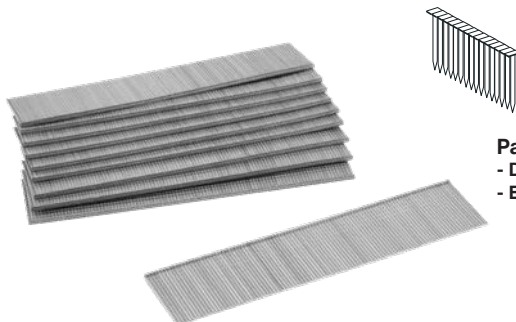

Para agrafadores:  
 - DS5808YJ120  
 - Eléctrico (DS5184)

Código	Ref.		EAN
5116147	DS5189	15 mm (5000 unid.)	5602482051898

## BUCHA PARA MÁQUINA FURAR DE COLUMNA

PORTABROCAS TALADRO DE COLUMNA



Código	Ref.		EAN
3003957	ZQ4113	13 mm	
3003958	ZQ4116	16 mm	
3003959		20 mm	

## BROCA PARA ABRE BURACOS

BROCA PARA AHOYADORA

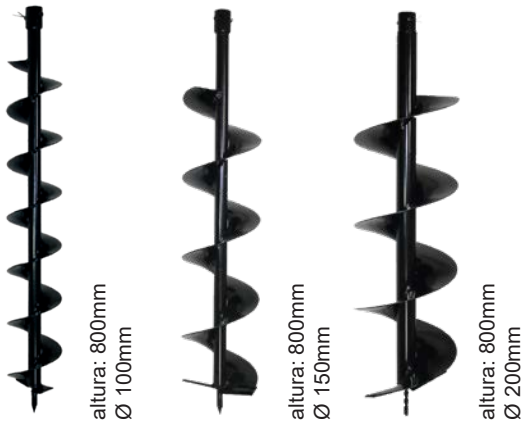

Code	Ref.		EAN
3007023	D520S-D52	Ø 100x800 mm	5602482056541
3007024	D520S-D52	Ø 150x800 mm	5602482056558
3007025	D520S-D52	Ø 200x800 mm	5602482056565

## FIO NYLON PARA APARADORES RELVA

HILO NYLON PARA CORTABORDES



Código	Ref.		EAN
5118226		Ø 75 mm   DYM2165	5602482039285
5114628	90000141901	Ø 65 mm   DYM2127	5602482035362

## CORRENTE PARA MOTOSERRAS

CADENA PARA MOTOSIERRAS



Code	Ref.		EAN
3006969	CN-25-74	12"   3/8" (25 cc)	5602482056503
3007311	CH-45H	16"   0.325" (45 cc)	5602482056510
3007370	CH-52H	18"   0.325" (52 cc)	5602482056527
3007388	CH-58H	20"   0.325" (58 cc)	5602482056534

## FIO NLON PARA ROÇADORAS

HILO NYLON PARA DESBROZADORAS



Código	Ref.		EAN
3008132		Ø 2 mm   bobine 150 mm	

## GUIA PARA CORRENTE MOTOSERRAS

ESPADA PARA CADENA MOTOSIERRAS



Code	Ref.		EAN
3006970	CN-25-74	12"   300 mm	5602482056459
3007310	CH-45H	16"   400 mm	5602482056466
3007369	CH-52H	18"   460 mm	5602482056473
3007387	CH-58H	20"   500 mm	5602482056480

## LÂMINA PARA MÁQUINAS RELVA

CUCHILLA PARA CORTAGESPED



Código	Ref.	Para máquinas	EAN
5110414	6300122	DYM1162 - 310 mm	Elétrica
5114627	2105200021C	DYM1164 - 410 mm	Elétrica
5117335	GY5110-18	DS6041-HP14	Elétrica
5114614	650340802	WR65828ABK (SADY)	Explosão
5114641	SADY	HG56SMH-BS675EX	Explosão
5110433	WARRIOR	WR6503 (4.0 HP)	Explosão
5110434	WARRIOR	WR6536 (6.0 HP)	Explosão
5113666	7C4126	GREENTECH (6.0 HP)	Explosão

## CABEÇA METÁLICA PARA ROÇADORAS

CABEZA DE METAL PARA DESBROZADORAS

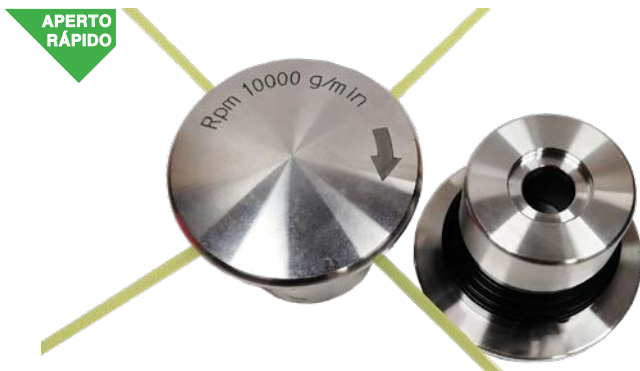

Código	Ref.		EAN
5114746	DS4868	aperto rápido	560248204868

## CABEÇA METÁLICA PARA ROÇADORAS

CABEZA DE METAL PARA DESBROZADORAS



Código	Ref.		EAN
5114929	DS5178	aperto lateral	5602482051782

## LIXA PARA MULTIFERRAMENTA OSCILANTE

LIJA PARA MULTIHERRAMIENTA OSCILANTE



Para multiferramenta oscilante SADY DS5284 (300watt)  
Para multiherramienta oscilante SADY DS5284 (300watt)

Código	Ref.		EAN
5118906	DS5663	Grão 80	5602482056633
5118907	DS5662	Grão 120	5602482056626
5118908	DS6020	Grão 150	5602482060203
5118909	DS6021	Grão 180	5602482060210

## LIXA PARA LIXADORA DETALHES

LIJA PARA LIJADORA DE DETALLA

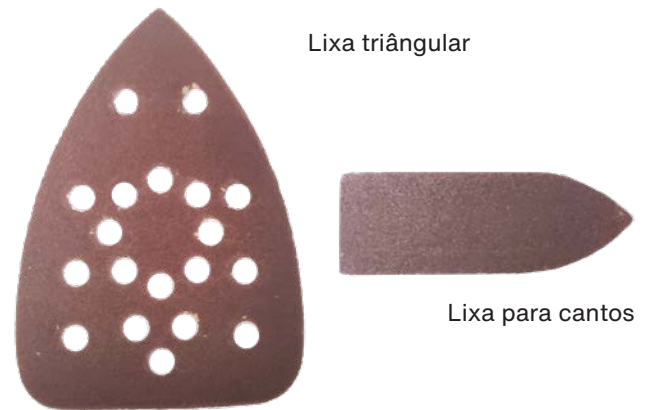

Código	Ref.		EAN
5118842	DS5608	Grão 60	10 5602482056084
5118843	DS5609	Grão 80	10 5602482056091
5118844	DS5610	Grão 120	10 5602482056107
5118841	DS5611	Grão 80   para cantos	5 5602482056114

## SERRA CORTE DE PRECISÃO

HOJA CORTE DE PRECISIÓN

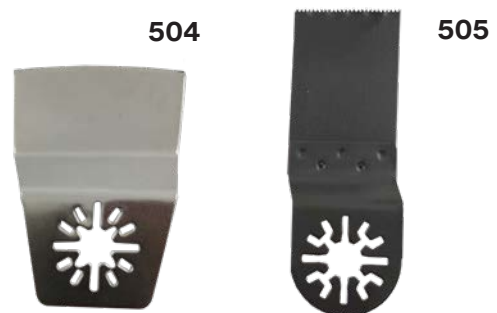

Para multiferramenta oscilante SADY DS5284 (300watt)  
Para multiherramienta oscilante SADY DS5284 (300watt)

Código	Ref.		EAN
3006367	504	85 x 54 mm	
3006368	505	95 x 33mm	

## BASE PARA LIXAS | VELCRO

BASE DE LIJA | VELCRO



Para multiferramenta oscilante SADY DS5284 (300watt)  
Para multiherramienta oscilante SADY DS5284 (300watt)

Código	Ref.		EAN
3006366	503	80x80x80mm	

## DISCO LIXA BRANCA COM VELCRO (8 FUROS)

DISCO DE LIJA BLANCA CON VELCRO (8 AGUJEROS)



Para lixadoras gesso cartonado SADY DS5287 (750watt)

Para lijadoras panel yeso SADY DS5287 (750watt)

Código	Ref.		EAN
5118864	DS5860-8F	Ø 180 mm   Grão 80	10 5602482058606
5118857	DS5861-8F	Ø 180 mm   Grão 100	10 5602482058613
5118858	DS5862-8F	Ø 180 mm   Grão 120	10 5602482058620
5118859	DS5863-8F	Ø 180 mm   Grão 150	10 5602482058637
5118860	DS5864-8F	Ø 180 mm   Grão 180	10 5602482058644
5118870	DS5865-8F	Ø 180 mm   Grão 220	10 5602482058651

## DISCO LIXA BRANCA COM VELCRO (6 FUROS)

DISCO DE LIJA BLANCA CON VELCRO (6 AGUJEROS)



Para lixadoras gesso cartonado SADY DS5288 (820watt)

Para lijadoras panel yeso SADY DS5288 (820watt)

Código	Ref.		EAN
5118865	DS5866-6F	Ø 225 mm   Grão 80	10 5602482058668
5118866	DS5867-6F	Ø 225 mm   Grão 100	10 5602482058675
5118861	DS5868-6F	Ø 225 mm   Grão 120	10 5602482058682
5118862	DS5869-6F	Ø 225 mm   Grão 150	10 5602482058699
5118863	DS5870-6F	Ø 225 mm   Grão 180	10 5602482058705
5118871	DS5871-6F	Ø 225 mm   Grão 220	10 5602482058712

## DISCO LIXA COM VELCRO

DISCO DE LIJA CON VELCRO

grão / grano

60  
80  
120  
150  
180  
240

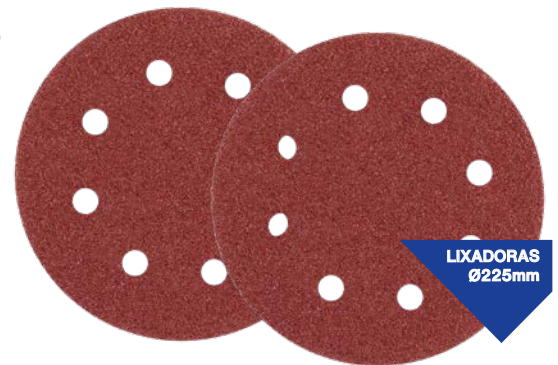

Para lixadoras gesso cartonado SADY DS5288 (820watt)

Para lijadoras panel yeso SADY DS5288 (820watt)

Código	Ref.		EAN
5118814		Ø 230 mm   6 unidades	5602482056640

## DISCO LIXA VERMELHA COM VELCRO (8 FUROS)

DISCO DE LIJA ROJA CON VELCRO (8 AGUJEROS)

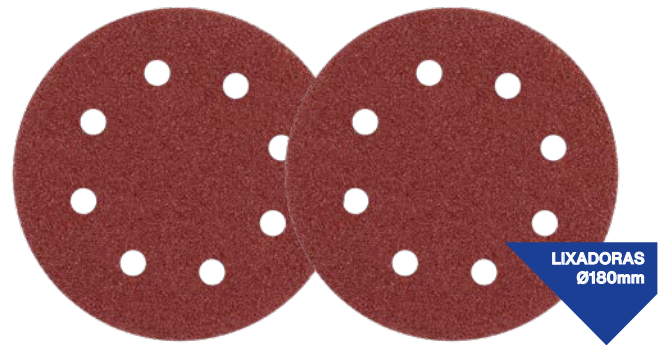

Código	Ref.		EAN
5116791	DS5914-8F	Ø 180 mm   Grão 150	10 5602482059146
5116792	DS5915-8F	Ø 180 mm   Grão 180	10 5602482059153
5116793	DS5916-8F	Ø 180 mm   Grão 240	10 5602482059160

## DISCO LIXA VERMELHA COM VELCRO (6 FUROS)

DISCO DE LIJA ROJA CON VELCRO (6 AGUJEROS)

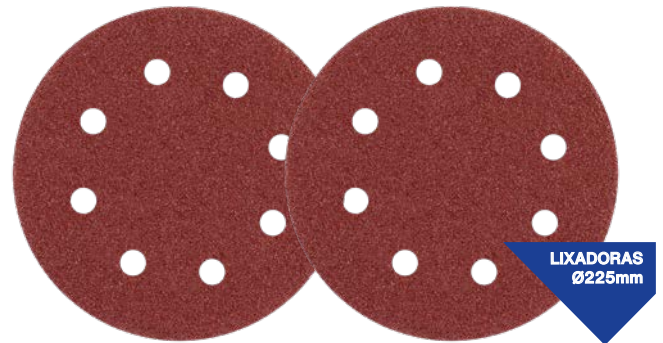

Código	Ref.		EAN
5116794	DS5917-6F	Ø 225 mm   Grão 150	10 5602482059177
5116795	DS5918-6F	Ø 225 mm   Grão 180	10 5602482059184
5116796	DS5919-6F	Ø 225 mm   Grão 240	10 5602482059191
5116797	DS5920-6F	Ø 225 mm   Grão 400	10 5602482059207

## CINTA DE LIXA VERMELHA

CINTA DE LIJA ROJA

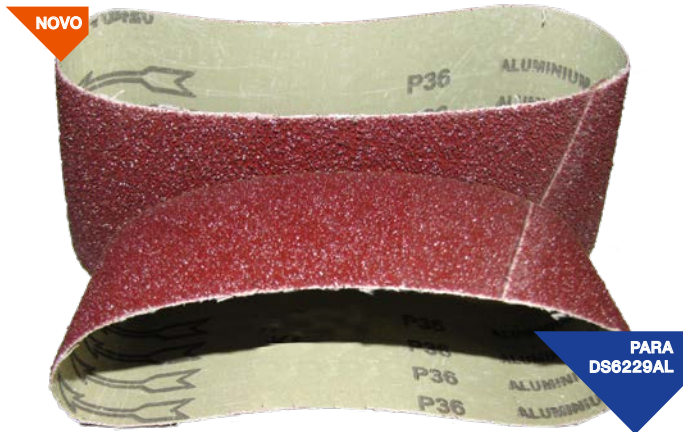

## CINTA DE LIXA VERMELHA

CINTA DE LIJA ROJA

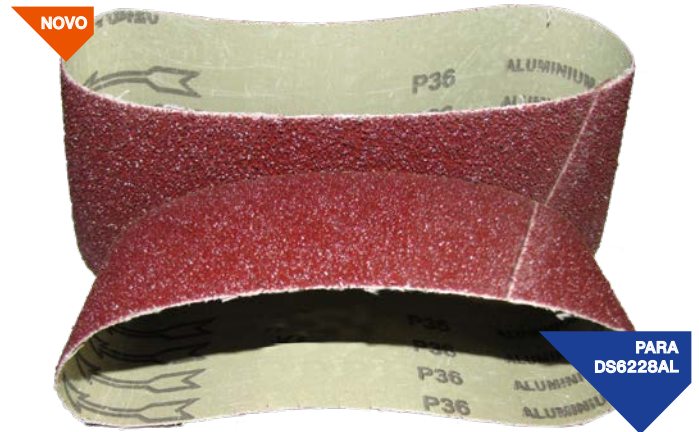

Código	Ref.			EAN
5119117	DS6277	Ø 686x50 mm   Grão 60	10	5602482062771
5119118	DS6278	Ø 686x50 mm   Grão 80	10	5602482062788
5119119	DS6279	Ø 686x50 mm   Grão 100	10	5602482062795
5119120	DS6280	Ø 686x50 mm   Grão 120	10	5602482062801
5119121	DS6281	Ø 686x50 mm   Grão 150	10	5602482062818
5119122	DS2382	Ø 686x50 mm   Grão 220	10	5602482062825

Código	Ref.			EAN
5119111	DS6283	Ø 915x50 mm   Grão 60	10	5602482062832
5119112	DS6284	Ø 915x50 mm   Grão 80	10	5602482062849
5119113	DS6285	Ø 915x50 mm   Grão 100	10	5602482062856
5119114	DS6286	Ø 915x50 mm   Grão 120	10	5602482062863
5119155	DS6287	Ø 915x50 mm   Grão 150	10	5602482062870
5119116	DS6288	Ø 915x50 mm   Grão 220	10	5602482062887

## DISCO LIXA VERMELHA COM VELCRO

DISCO DE LIJA ROJA CON VELCRO



Código	Ref.			EAN
5119123	DS6289	Ø 150 mm   Grão 60	10	5602482062894
5119124	DS6290	Ø 150 mm   Grão 80	10	5602482062900
5119125	DS6291	Ø 150 mm   Grão 100	10	5602482062917
5119126	DS6292	Ø 150 mm   Grão 120	10	5602482062924
5119127	DS6293	Ø 150 mm   Grão 150	10	5602482062931
5119128	DS6394	Ø 150 mm   Grão 220	10	5602482062948

## DISCO PARA MADEIRA

DISCO PARA MADERA

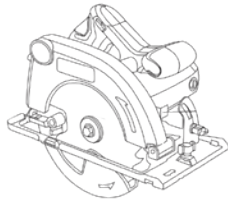

Para serra circular  
2000W-DS5733KC

Código	Ref.		EAN
5116422	DS5990-48T	235x30x2.4 mm - 48T	5602482059900

## DISCO PARA MADEIRA

DISCO PARA MADERA

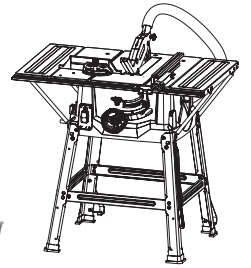

Para serra mesa  
1800W-DS5732ZP

Código	Ref.		EAN
5118898	DS6005-24T	250x30x2.8 mm - 24T	5602482060050

## DISCO PARA MADEIRA

DISCO PARA MADERA

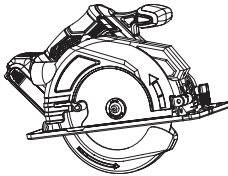

Para serra circular  
18v 4.0Ah -DS5266

Código	Ref.		EAN
5118780	DS5623-24T	185x16x2.0 mm - 24T	5602482056237
5116419	DS5872-48T	185x16x2.4 mm - 48T	5602482058729

## DISCO PARA MADEIRA

DISCO PARA MADERA

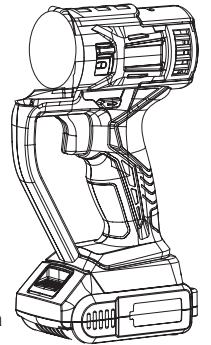

Para multi-ferramenta  
18v 2.0Ah -DS5264

Código	Ref.		EAN
	DS6006-24T	85x15x1,08 mm - 20T	5602482060067

## DISCO PARA MADEIRA

DISCO PARA MADERA

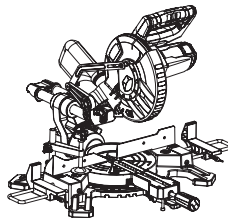

Para serra esquadria  
1800W-DS5731ZP

Código	Ref.		EAN
5118897	DS6004-24T	216x30x2.4 mm - 24T	5602482060043

## MATRIZES PARA POLIFUSORA

MATRIZES PARA POLIFUSOR



Código	Ref.		EAN
5118807		20 mm	5602482056657
5118808		25 mm	5602482056666
5118809		32 mm	5602482056671
5118810		40 mm	5602482056688
5118811		50 mm	5602482056698
5118812		63 mm	5602482056701

## SERRA TICO-TICO HCS | MADEIRA

HOJAS DE SIERRA DE CALAR HCS | MADERA

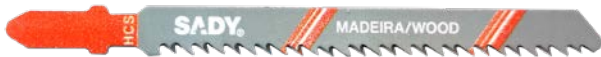

DS5616F (corte para baixo)



Compatíveis com máquinas:

Compatible con máquinas:

SADY

BOSCH | AEG | MAKITA  
BLACK & DECKER  
HITACHI | DEWALT  
POWER BASE | RYOBI  
METABO | McKELLER  
STANLEY FATMAX

Serras em aço carbono (HSC) com haste em T para usar em materiais macios como a madeira, madeira prensada e plásticos.

Sierras de calar en T de acero al carbono (HSC) para uso en materiales blandos como madera, aglomerado y plásticos.

Código	Ref.			EAN
5115030	DS5612G	75x8x1,2 mm   corte: 30-45 mm   (TPI) dentes pol.: 6	5	5602482056121
5115031	DS5613F	75x8x1,2 mm   corte: 30-45 mm   (TPI) dentes pol.: 6	5	5602482056138
5115032	DS5614M	75x8x1,2 mm   corte: 30-45 mm   (TPI) dentes pol.: 8	5	5602482056145
5115033	DS5615F	75x8x1,45 mm   corte: 6-30 mm   (TPI) dentes pol.: 10   corte frontal	5	5602482056152
5115034	DS5616F	75x8x1,45 mm   corte: 6-30 mm   (TPI) dentes pol.: 10	5	5602482056169
5115035	DS5617G	100x8x1,2 mm   corte: 45-60 mm   (TPI) dentes pol.: 6	5	5602482056176

## SERRA TICO-TICO HSS | METAL

HOJAS DE SIERRA DE CALAR HSS | METAL



As serras em aço rápido (HSS) são indicadas para trabalhos com materias mais duros, como metal, cobre, alumínio e outros metais não-ferrosos. As qualidades de HSS significam que elas são geralmente mais resistentes e têm uma maior resistência abrasiva pelo cortam mais rápido e têm uma vida mais longa.

Las sierras de acero rápido (HSS) son adecuadas para trabajar con materiales más duros, como metal, cobre, aluminio y otros metales no féreos. Las cualidades del HSS hacen que sean generalmente más fuertes y tengan una mayor resistencia a la abrasión cortando más rápido y teniendo una vida útil más larga.

Código	Ref.			EAN
5115036	DS5618G	50x8x1,0 mm   corte: 2,5-6,0 mm   (TPI) dentes pol.: 12	5	5602482056183
5115037	DS5619F	50x8x1,2 mm   corte: 1,0-3,0 mm   (TPI) dentes pol.: 21	5	5602482056190
5115038	DS5620F	75x9,5x1,0 mm   corte: 1,5-2,0 mm   (TPI) dentes pol.: 10-21	5	5602482056206



## MASSA CONSISTENTE | CABEÇA ROÇADORAS

GRASA | CABEZAS DESBROZADORAS

NOVO



A massa para cabeça de roçadora é uma massa consistente de lítio com aditivos antioxidantes, anticorrosivos e extrema pressão indicada para roçadoras e corta sebes. Útil para lubrificar engrenagens cônicas, transmissões, protegendo as partes mecânicas e combatendo o seu desgaste. A embalagem facilita a sua aplicação devido ao seu bico, ideal para as principais roçadoras no mercado. Temperatura de serviço: -30°C a +215°C.

La grasa para cabezales de desbrozadoras es una grasa de litio con aditivos antioxidantes, anticorrosivos y de extrema presión adecuada para desbrozadoras y cortasetos. Útil para lubricar engranajes biselados y transmisiones, proteger las piezas mecánicas y combatir el desgaste. El envase facilita su aplicación gracias a su boquilla, ideal para las principales desbrozadoras del mercado. Temperatura de funcionamiento: de -30°C a +215°C.

Código	Ref.		EAN
5119085	DS6211LUB	150 gr.	24 5602482062115

## ÓLEO LUBRIFICAÇÃO CORRENTES MOTOSERRA

LUBRIFICACIÓN CADENAS MOTOSIERRAS

NOVO



Óleo mineral lubrificante formulado com bases altamente refinadas e aditivos especiais.

**CAMPOS DE APLICAÇÃO:** Especialmente desenvolvido para a lubrificação das correntes de máquinas e motosserras. Contém aditivos aderentes antioxidantes e anti desgaste que lhe confere excelentes propriedades de lubrificação e proteção das partes móveis das máquinas.

**PROPIEDADES:** Elevado poder adesivo permite resistir ao efeito de destruição da película de óleo pelas superfícies contíguas, assim como cumprimento das funções de corte. • Excelente rendimento, consumo reduzido. • Elevada proteção contra a corrosão e a oxidação. • Alto índice de viscosidade, reduzindo as variações da mesma pelo efeito da temperatura. • Oferece um baixo consumo por desperdício em projeções salpicaduras e respingos.

Aceite lubricante mineral formulado con bases altamente refinadas y aditivos especiales.

**CAMPOS DE APLICACIÓN:** Especialmente desarrollado para la lubricación de cadenas de maquinaria y motosierras. Contiene aditivos adherentes antioxidantes y antidesgaste que le confieren excelentes propiedades de lubricación y protección de las partes móviles de la maquinaria.

**PROPIEDADES:** Su alto poder adherente le permite resistir la destrucción de la película de aceite por superficies colindantes, así como cumplir funciones de corte. - Excelente rendimiento, bajo consumo. - Alta protección contra la corrosión y oxidación. - Alto índice de viscosidad, reduciendo las variaciones de temperatura. - Bajo consumo debido al desperdicio en salpicaduras y salpicaduras.

Código	Ref.		EAN
5119086	DS6212LUB	1 litro	12 5602482062122

## ÓLEO LUBRIFICAÇÃO PARA CORTA SEBES

LUBRIFICACIÓN PARA CORTASETOS

NOVO



Lubrificante para partes móveis das máquinas de jardim, oferecendo proteção contra a oxidação e corrosão. Os ingredientes lubrificantes distribuem-se por todas as partes onde o produto é aplicado. **CAMPOS DE APLICAÇÃO:** Adequado para corta sebes, tesouras de poda e outras máquinas de uso em jardim.

Tóxico para os organismos aquáticos com efeitos duradouros. Pode ser mortal por ingestão e penetração nas vias respiratórias. Provoca irritação ocular grave. Líquido e vapores inflamáveis. Provoca irritação cutânea. Afeta os órgãos após exposição prolongada ou repetida.

Lubricante para piezas móviles de maquinaria de jardinería, que ofrece protección contra la oxidación y la corrosión. Los ingredientes lubricantes se distribuyen por las partes donde se aplica el producto.

**CAMPOS DE APLICACIÓN:** Adecuado para cortasetos, tijeras de podar y otras máquinas de jardinería. Tóxico para los organismos acuáticos con efectos duraderos. Puede ser mortal en caso de ingestión y penetración en las vías respiratorias. Provoca irritación ocular grave. Líquido y vapores inflamables. Provoca irritación cutánea. Afecta a los órganos tras exposiciones prolongadas o repetidas.

Código	Ref.		EAN
5119087	DS6213LUB	200 ml	20 5602482062139

## ÓLEO MINERAL | 2 TEMPOS

ACEITE MINETRAL | 2 TIEMPOS



Óleo lubrificante mineral indicado para qualquer motor de 2 tempos: motocicletas, cortas sebes, geradores, motosserras, etc. Para sistemas de pré mistura a 2% (aproximadamente) ou seguindo as recomendações do fabricante.

Supera o nível de qualidade; API:TC

Aceite lubricante mineral adecuado para todos los motores de 2 tiempos: motocicletas, cortasetos, generadores, motosierras, etc. Para sistemas de premezcla al 2% (aproximadamente) o siguiendo las recomendaciones del fabricante.

Supera el nivel de calidad; API:TC

Código	Ref.			EAN
5119088	DS6214LUB	125 ml	20	5602482062146
5119089	DS6215LUB	1 litro	12	5602482062153

## ÓLEO MOTORES | 10W40

ACEITE MOTORES | 10W40



O óleo 10W40 é um lubrificante sintético multigraduado de qualidade superior isomerizado através de um processo de hidrogenação severa e aditivos selecionados. Excelente viscosidade a baixa temperatura, adequada para permitir uma lubrificação rápida após o arranque a frio. Alta resistência à oxidação e proteção contra desgaste para maximizar a vida útil do motor. Boas propriedades de detergência/dispersão para melhor controle de fuligem.

**CAMPOS DE APLICAÇÃO:** Lubrificante com excelente desempenho de serviço em motores movidos a gasolina ou diesel, normalmente aspirados ou turbo alimentados, em automóveis ligeiros, motores a 4 tempos (tais como motores de rega, corta relvas, moto enxadas, etc.).

El aceite 10W40 es un lubricante sintético multigrado de primera calidad isomerizado mediante un severo proceso de hidrogenación y aditivos seleccionados. Excelente viscosidad a baja temperatura, adecuado para una lubricación rápida tras un arranque en frío. Alta resistencia a la oxidación y protección contra el desgaste para maximizar la vida útil del motor. Buenas propiedades de detergencia/dispersión para un mejor control del hollín.

**CAMPOS DE APLICACIÓN:** Lubricante con excelentes prestaciones de servicio en motores de gasolina o diesel, normalmente aspirados o turboalimentados, en automóviles ligeros, motores de 4 tiempos (como motores de riego, cortacéspedes, motoazadas, etc.).

Código	Ref.			EAN
5119090	DS6216LUB	1 litro	12	5602482062160

## ÓLEO MOTORES | 15W40

ACEITE MOTORES | 15W40



Lubrificante multi graduado de última geração combinada com óleos base e aditivos cuidadosamente selecionados e formulado para garantir excelentes desempenhos em motores de veículos ligeiros diesel e gasolina, pesados a diesel, motores de rega e geradores, que funcionam mesmo em condições adversas. É totalmente compatível com todos os dispositivos antipoluição e excede os principais requisitos de desempenho do OEM.

**QUALIDADES:** • Excelente viscosidade a baixa temperatura. • Alta resistência à oxidação e proteção contra o desgaste para maximizar a vida útil do motor. • Alto poder de detergente dispersante para melhor controle da fuligem.

Lubricante multigrado de última generación combinado con aceites base y aditivos cuidadosamente seleccionados, formulado para garantizar un excelente rendimiento en motores diésel y gasolina ligeros, motores diésel pesados, motores de riego y generadores, que funcionan incluso en condiciones adversas. Es totalmente compatible con todos los dispositivos anticontaminación y supera los principales requisitos de rendimiento de los fabricantes de equipos originales.

**CALIDADES:** • Excelente viscosidad a bajas temperaturas. • Alta resistencia a la oxidación y protección contra el desgaste para maximizar la vida útil del motor. • Alto poder detergente dispersante para un mejor control del hollín.

Código	Ref.			EAN
5119091	DS6217LUB	1 litro	12	5602482062177

## ÓLEO PARA HIDRÁULICOS | HLP46

ACEITE PARA HIDRÁULICOS | HLP46



Óleo para hidráulicos 46 é utilizado em todos os tipos de circuitos hidráulicos no sector da indústria, máquinas agrícolas e do sector automóvel. Formulado com bases minerais e aditivos especiais para uma utilização genérica

**PROPRIEDADES:** • Acentuadas propriedades anti desgaste; • Elevado índice de viscosidade; • Excelentes propriedades antiespumantes, antioxidantes e evita a formação de lodos; • Simples dissociação da água; • Baixo ponto de congelação.

El aceite hidráulico 46 se utiliza en todo tipo de circuitos hidráulicos de la industria, maquinaria agrícola y automoción. Formulado con bases minerales y aditivos especiales para uso general.

**PROPIEDADES:** • Fuertes propiedades antidesgaste; • Alto índice de viscosidad; • Excelentes propiedades antiespumantes, antioxidantes y evita la formación de lodos; • Fácil disociación del agua; • Bajo punto de congelación.

Código	Ref.		EAN
5119092	DS6218LUB 1 litro		12 5602482062184

## ÓLEO SINTÉTICO 2 TEMPOS | VERMELHO

ACEITE SINTÉTICO 2 TIEMPOS | ROJO



Lubrificante sintético, de alto desempenho com bom poder de combustão para motores a 2 tempos.



**CAMPOS DE APLICAÇÃO:** Pode ser usado em motocicletas que necessitem de mistura na gasolina e em maquinaria como motosserras, cortasetos, roçadoras, corta relvas, geradores, etc.

**MODO DE APLICAÇÃO:** Mistura-se rapidamente e uniformemente com gasolina sem chumbo e super (95 e 98). Pode ser usado em mistura na gasolina a 2% (ex. 5L combustível 100ml óleo) ou no reservatório próprio com bomba doseadora. Consultar sempre as indicações dos construtores das máquinas.

Lubrificante sintético de alto rendimiento y buen poder de combustión para motores de 2 tiempos.

**CAMPOS DE APLICACIÓN:** Puede utilizarse en motocicletas que necesiten mezclarse con gasolina y en maquinaria como motosierras, cortasetos, desbrozadoras, cortacéspedes, generadores, etc.

**MODO DE EMPLEO:** Se mezcla rápida y uniformemente con gasolina sin plomo y súper (95 y 98). Se puede utilizar como mezcla en gasolina al 2% (por ejemplo 5L de gasolina 100ml de aceite) o en su propio depósito con una bomba dosificadora. Consultar siempre las instrucciones del fabricante de la máquina.

Código	Ref.		EAN
5119093	DS6219LUB 125 ml		20 5602482062191
5119094	DS6220LUB 1 litro		12 5602482062207

## PASTA LAVA MÃOS

PASTA LAVAMANOS



Pasta concentrada para a lavagem das mãos e utilizações industriais. Possui microgrânulos que promovem um efeito abrasivo, facilitando a remoção das sujidades mais difíceis.

**CAMPO DE APLICAÇÃO:** Destina-se a ser utilizada em todo o tipo de indústrias e instalações fabris (ramo automóvel, metalomecânica, reparação e construção naval, construção civil, aeronáutica...)

**MODO DE UTILIZAÇÃO:** Deve ser utilizada com as mãos molhadas para se obter melhores resultados.

Pasta concentrada para el lavado de manos y uso industrial. Posee microgránulos que favorecen un efecto abrasivo, facilitando la eliminación de la suciedad más difícil.

**CAMPO DE APLICACIÓN:** Destinado a todo tipo de industrias e instalaciones fabriles (automoción, metalurgia, reparación y construcción naval, construcción civil, aeronáutica...).

**MODO DE EMPLEO:** Debe utilizarse con las manos húmedas para obtener mejores resultados.

Código	Ref.		EAN
5119095	DS6221LUB 1 kg		12 5602482062214

## VASELINA SÓLIDA

VASELINA SÓLIDA

NOVO



A vaselina sólida é uma mistura de Hidrocarbonetos parafínicos, nafténcicos e aromáticos.  
**CAMPO DE APLICAÇÃO:** Tem várias utilizações entre elas o polimento de móveis em geral, prevenção e limpeza de couros, na indústria têxtil, proteção de peças mecânicas/pneumáticas, impermeabilização, proteção de chaparia, lubrificação juntas borracha, etc.

La vaselina sólida es una mezcla de hidrocarburos parafínicos, nafténicos y aromáticos.  
**CAMPO DE APLICACIÓN:** Tiene diversos usos, entre ellos pulir muebles en general, prevenir y limpiar cueros, en la industria textil, proteger piezas mecánicas/neumáticas, impermeabilizar, proteger chapas metálicas, lubricar sellos de goma, etc.

Código	Ref.			EAN
5119096	DS6222LUB	250 ml	12	5602482062221
5119097	DS6223LUB	500 ml	12	5602482062238





**proteção/segurança**  
protección





## LUVAS DESCARTÁVEIS EM NITRILO (PRETO)

GUANTES DESECHABLES DE NITRILO (NEGRO)

NOVO



EN ISO 374-1+A1:2018

Tipo C



KP

EN ISO 374-5:2016



VÍRUS



Uso alimentar

### NORMAS: 374-1+A1:2018; EN ISO 374-5:2016

• Luvas finas descartáveis • Sem pó • Uso único • Punho enrolado para maior resistência • Boa sensibilidade tátil • Proteção contra riscos químicos • Proteção contra agentes biológicos • Ambidestras.

### APLICAÇÕES:

• Manutenção industrial.e de veículos. • Limpeza. • Pintura. • Jardinagem e agricultura. • Oficinas. • Indústria alimentar.

### NORMAS: 374-1+A1:2018; EN ISO 374-5:2016

• Guantes finos desechables • Sin polvo • De un solo uso • Puño enrollado para mayor resistencia • Buena sensibilidad táctil • Protección contra riesgos químicos • Protección contra agentes biológicos • Ambidiestros.

### APLICACIONES:

• Mantenimiento industrial y de vehículos. • Limpieza. • Pintura. • Jardinería y agricultura. • Talleres. • Industria alimentaria. Industria alimentaria.

Código	Ref.			EAN
5119260	D6000	M   8"	100	5602482063785
5119261	D6000	L   9"	100	5602482063792
5119262	D6000	XL   10"	100	5602482063808

## LUVAS DESCARTÁVEIS EM NITRILO (LARANJA)

GUANTES DESECHABLES DE NITRILO (NARANJA)

NOVO



EN ISO 374-1+A1:2018

Tipo B



KPT

EN ISO 374-5:2016



VÍRUS



Uso alimentar

### NORMAS: 374-1+A1:2018; EN ISO 374-5:2016

• Luvas com superfície texturizada que oferece maior resistência ao desgaste e melhor aderência. Proporciona uma textura adicional que melhora a destreza e reduz o risco de escorregões. Uso único, ambidestras

### APLICAÇÕES:

• Manutenção industrial.e de veículos. • Limpeza. • Pintura. • Jardinagem e agricultura. • Oficinas. • Indústria alimentar.

### NORMAS: 374-1+A1:2018; EN ISO 374-5:2016

• Guantes con superficie texturizada que ofrece mayor resistencia al desgaste y mejor agarre. Aporta una textura adicional que mejora la destreza y reduce el riesgo de resbalones. De un solo uso, aptas para ambos lados

### APLICACIONES:

• Mantenimiento industrial y de vehículos. • Limpieza. • Pintura. • Jardinería y agricultura. • Talleres. • Industria alimentaria. Industria alimentaria.

### Superfície texturizada

Código	Ref.			EAN
5119263	X3000	M   8"	50	5602482063815
5119264	X3000	L   9"	50	5602482063822
5119265	X3000	XL   10"	50	5602482063839

## LUVAS ANTI CORTE (AMARELO/AZUL)

GUANTE ANTICORTE (AMARELO/AZUL)

NOVO



EN 388:2016  
+A1:2018



4X43D

**NORMAS: EN 388:2016+A1:2018; EN ISO 21420:2020**

- Luvas em HPPE altamente resistente ao corte e revestimento de dupla imersão. • Forro em Lycra/Nylon 13G
- Palma da mão em nitrilo com acabamento arenoso
- Nível de corte D

**NORMAS: EN 388:2016+A1:2018; EN ISO 21420:2020**

- Guantes de HPPE altamente resistentes al corte y con doble revestimiento por inmersión. • Forro de licra/nailon 13G.
- Palma de nitrilo con acabado arenoso.
- Nivel de corte D.

Código	Ref.			EAN
5512300	DN198-SN 7"		12-120	5602482063129
5512301	DN198-SN 8"		12-120	5602482063136
5512302	DN198-SN 9"		12-120	5602482063143
5512303	DN198-SN 10"		12-120	5602482063150
5512304	DN198-SN 11"		12-120	5602482063167

## LUVAS ANTI CORTE (AZUL)

GUANTE ANTICORTE (AZUL)

NOVO



EN 388:2016  
+A1:2018



4X43F

**NORMAS: EN 388:2016+A1:2018; EN ISO 21420:2020**

- Luvas em fibra HPPE resistente ao corte
- Forro em Lycra/Nylon 13G
- Palma da mão revestida de Silicone azul
- Nível de corte F

**NORMAS: EN 388:2016+A1:2018; EN ISO 21420:2020**

- Guantes de fibra HPPE resistentes al corte
- Forro de licra/nailon 13G
- Palma recubierta de silicona azul
- Nivel de corte F

Código	Ref.			EAN
5512290	DSL290-BLU 7"		12-120	5602482063020
5512291	DSL290-BLU 8"		12-120	5602482063037
5512292	DSL290-BLU 9"		12-120	5602482063044
5512293	DSL290-BLU 10"		12-120	5602482063051
5512294	DSL290-BLU 11"		12-120	5602482063068

## LUVAS ANTI CORTE PU (PRETA)

GUANTES ANTICORTE DE PU (NEGRO)

NOVO



EN 388:2016  
+A1:2018



4X43F

**NORMAS: EN 388:2016+A1:2018; EN ISO 21420:2020**

- Luvas em fibra HPPE resistente ao corte
- Forro em Lycra/Nylon 13G
- Palma da mão revestida de Silicone preto
- Nível de corte F

**NORMAS: EN 388:2016+A1:2018; EN ISO 21420:2020**

- Guante de fibra HPPE resistentes al corte
- Forro de licra/nailon 13G
- Palma recubierta de silicona negra
- Nivel de corte F

Código	Ref.			EAN
5512295	DN198-PU 7"		12-120	5602482063075
5512296	DN198-PU 8"		12-120	5602482063082
5512297	DN198-PU 9"		12-120	5602482063099
5512298	DN198-PU 10"		12-120	5602482063105
5512299	DN198-PU 11"		12-120	5602482063112

## LUVAS EM PELE

GUANTE EN PIELLE



EN 388:2016  
+A1:2018



3132X

**NORMAS: EN 388:2016+A1:2018, EN ISO 21420:2020**

- Material: Pele de bovino
- Luvas de grande maleabilidade
- Resistente a riscos mecânicos

**NORMAS: EN 388:2016+A1:2008, EN ISO 21420:2020**

- Material: Piel de vacuno
- Guante de elevada sensibilidade
- Resistente a riesgos mecânicos

Código	Ref.			EAN
5511501	D14Y/4T 9"		12-120	5602482000865
5511464	D-14Y/4T 10"		12-120	5602482047709

## LUVAS T/CHEFE

GUANTE EN PIELLE



EN 388:2016  
+A1:2018



3132X

**NORMAS: EN 388:2016+A1:2018, EN ISO 21420:2020**

- Material: Pele de bovino
- Para trabalhos de manutenção e manipulação de objectos.
- Resistente a riscos mecânicos

**NORMAS: EN 388:2016+A1:2008, EN ISO 21420:2020**

- Material: Piel de vacuno
- Para trabajos de mantenimiento y manipulación de objetos
- Resistente a riesgos mecânicos

Código	Ref.			EAN
5511398	D14W/4T 8"		12-120	5602482046825
5501340	D14W/4T 9"		12-120	5602482037649
5504932	D14W/4T 10"		12-120	5602482004993

## LUVAS DE TRABALHO

GUANTE AMERICANO



EN 388:2016  
+A1:2018



2143X

**NORMAS: EN 388:2016 - EN 420:2003+A1:2009**

- Material: Crute de bovino/algodão branco
- Reforçadas na palma da mão, indicador e polegar
- Para trabalhos de manutenção e manipulação de objectos.
- Resistente a riscos mecânicos

**NORMAS: EN 388:2016, EN 420:2003+A1:2009**

- Material: Serraje vacuno gris/algodón blanco
- Refuerzo serraje verde en la palma y dedos.
- Para trabajos de mantenimiento y manipulación de objetos
- Resistente a riesgos mecânicos

Código	Ref.			EAN
5500523	CS303R/W 10,5"		12-120	5602482021150

## LUVAS SOLDADURA

GUANTE DE SOLDADURA



EN 388:2016  
+A1:2018



4143X

EN 407



413X4X

**NORMAS: EN420:2003, EN388:2016, EN407:2004, EN12477:2001**

- Luvas em em pele de vaca de cor vermelha • Polegar em forma de asa
- Punho de soldador forrado
- Dorso em couro de uma só peça
- Totalmente soldada • Forro em algodão
- Nível de qualidade: grau AB

**NORMAS: EN420:2003, EN388:2016, EN407:2004, EN12477:2001**

- Guantes de piel de vacuno de color rojo • Pulgar en forma de ala
- Puño de soldador forrado
- Dorso de cuero de una sola pieza
- Totalmente soldado • Forro de algodón
- Nivel de calidad: grado AB

Código	Ref.		EAN
5500522	WC004/GRN 14"		6-72 560248201679

## LUVAS T/CANADIANO

GUANTE T/CANADIANO



EN 388:2016  
+A1:2018



4144X

**NORMAS: EN 388 - EN 420:2003+A1:2009**

- Material: Crute de porco/algodão
- Para cargas/descargas de mercadorias, trabalhos gerais
- Resistente a riscos mecânicos

**NORMAS: EN388 - EN420:2003+A1:2009**

- Material: Serraje de cerdo, algodón
- Para cargas/descargas, manipulación de objetos...
- Resistente a riesgos mecánicos

Código	Ref.		EAN
5511133	88PBSA 10,5"		12-120 5602482044913

## LUVAS DE TRABALHO PARA MÁQUINAS

GUANTE PARA MÁQUINAS



EN 388:2016  
+A1:2018



4X43CP

**NORMAS: EN 388:2016+A1:2018; EN ISO 21420:2020**

- Material: Borracha/PVC/políester 13G
- Palma da mão em borracha, proteção dos dedos e dorso da mão em PVC. Forro em polyester 13G. Punho com fecho em velcro
- Para trabalhar com máquinas, construção...

**NORMAS: EN 388:2016+A1:2018; EN ISO 21420:2020**

- Material: Caucho/PVC/políester 13G
- Palma en caucho, protección de los dedos y dorso de la mano en PVC. Forro en poliéster 13G. Puño con cierre en velcro.
- Para trabajos con maquinas, construcción...

Código	Ref.		EAN
5511138	XC504 (0390) 9"		12-60 5602482044920
5511139	XC504 (0390) 10"		12-60 5602482044937

## LUVAS MULTIFUNÇÃO LATEX (AMARELA)

GUANTES MULTIFUNCIÓN DE LÁTEX (AMARILLO)



EN 388:2016  
+A1:2018



2122X

**NORMAS: EN 388:2016, EN 420:2003+A1:2009**

- Material: Latex, forro e punho em algodão
- Resistente a riscos mecânicos

**NORMAS: EN 388:2016, EN 420:2003+A1:2009**

- Material: Latex y algodón
- Resistente a riesgos mecánicos

Código	Ref.			EAN
5512306	R181W 10,5"		12-120	5602482000650

## LUVAS BORRACHA GRANULADA

GUANTE CAUCHO RUGOSO



EN 388:2016  
+A1:2018



3143X

**NORMAS: EN 388:2016+A1:2018; EN ISO 21420:2020**

- Material: Borracha granulada, forro e punho em algodão
- Luvas de destreza superior, alta aderência
- Resistente a riscos mecânicos

**NORMAS: EN 388:2016+A1:2018; EN ISO 21420:2020**

- Material: Algodón con recubrimiento de caucho rugoso
- Resistente a riesgos mecánicos

Código	Ref.			EAN
5511408	R281B 7"		12-120	5602482046795
5501284	R281B 8"		12-120	5602482031401
5501285	R281B 9"		12-120	5602482031418
5511409	R281B 10"		12-120	5602482046801

## LUVAS LATEX

GUANTE EN LÁTEX



EN 388:2016  
+A1:2018



2121X

**NORMAS: EN 388:2016+A1:2018; EN ISO 21420:2020**

- Material: Borracha, forro e punho em nylon
- Luvas de destreza superior, alta aderência
- Resistente a riscos mecânicos

**NORMAS: EN 388:2016+A1:2018; EN ISO 21420:2020**

- Material: Algodón con recubrimiento de caucho rugoso
- Guante de alta sensibilidad, antideslizante
- Resistente a riesgos mecánicos

Código	Ref.			EAN
5510912	R300 7"		12-120	5602482040946
5505056	R300 8"		12-120	5602482037656
5505057	R300 9"		12-120	5602482037663
5505058	R300 10"		12-120	5602482037670

## LUVAS EM NITRILO (CINZENTO)

GUANTE DE NITRILO (GRIS)



EN 388:2016  
+A1:2018



4121X

**NORMAS: EN 388:2016+A1:2018; EN ISO 21420:2020**

- Material: Nitrilo, forro e punho em nylon
- Luvas de destreza superior, alta aderência
- Resistente a riscos mecânicos

**NORMAS: EN 388:2016+A1:2018; EN ISO 21420:2020**

- Material: Nitrilo y algodón
- Guante de alta sensibilidad, antideslizante
- Resistente a riesgos mecánicos

Código	Ref.			EAN
5511051	N119 6"		12-120	5602482044234
5501282	N119 7"		12-120	5602482031425
5501283	N119 8"		12-120	5602482031432
5504929	N119 9"		12-120	5602482003835
5504930	N119 10"		12-120	560248204149
5504931	N119 11"		12-120	5602482004887

## LUVAS EM NITRILO (AMARELO FLUORESCENTE)

GUANTE DE NITRILO (AMARILLO FLUORESCENTE)



EN 388:2016  
+A1:2018



4121X

**NORMAS: EN 388:2016+A1:2018; EN ISO 21420:2020**

- Material: Nitrilo, forro e punho em nylon
- Luvas de destreza superior, alta aderência
- Resistente a riscos mecânicos

**NORMAS: EN 388:2016+A1:2018; EN ISO 21420:2020**

- Material: Nitrilo y algodón
- Guante de alta sensibilidad, antideslizante
- Resistente a riesgos mecánicos

Código	Ref.			EAN
5511134	N117 7"		12-120	5602482044876
5511135	N117 8"		12-120	5602482044883
5511136	N117 9"		12-120	5602482044890
5511137	N117 10"		12-120	5602482044906

## LUVAS PU (CINZA)

GUANTE EN PU (GRIS)



EN 388:2016  
+A1:2018



3131X

**NORMAS: EN 388:2016+A1:2018; EN ISO 21420:2020**

- Material: PU, forro e punho em nylon
- Luvas para trabalhos em electrónica e proteção contra ações mecânicas.
- Resistente a riscos mecânicos

**NORMAS: EN 388:2016+A1:2018; EN ISO 21420:2020**

- Material: Algodón con recubrimiento de caucho rugoso
- Guante de alta sensibilidad, antideslizante
- Resistente a riesgos mecánicos

Código	Ref.			EAN
5511410	NL186 GREY 7"		12-120	5602482046832
5511411	NL186 GREY 8"		12-120	5602482046849
5511412	NL186 GREY 9"		12-120	5602482046856
5511413	NL186 GREY 10"		12-120	5602482046863

## LUVAS EM NITRILO (AZUL)

GUANTE DE NITRILO (AZUL)



EN 388:2016  
+A1:2018



4111X

**NORMAS: EN 388:2016+A1:2018; EN ISO 21420:2020**

- Material: Nitrilo, forro e punho em nylon
- Luvas de destreza superior, alta aderência
- Resistente a riscos mecânicos

**NORMAS: EN 388:2016+A1:2018; EN ISO 21420:2020**

- Material: Nitrilo y algodón
- Guante de alta sensibilidad, antideslizante
- Resistente a riesgos mecánicos

Código	Ref.			EAN
5511682	N52 8"		12-120	5602482051775
5501015	N52 9"		12-120	5602482003620
5500637	N52 10"		12-120	5602482021662

## LUVAS EM PVC (VERMELHO)

GUANTE EN PVC (ROJO)



EN 388:2016  
+A1:2018



3121X

**NORMAS: EN 388:2016+A1:2018; EN ISO 21420:2020**

- Material: PVC vermelho
- Para proteção contra soluções detergentes diluídas, gorduras, óleos, gasolina...
- Apropriadas para trabalhos de limpeza

**NORMAS: EN 388:2016+A1:2018; EN ISO 21420:2020**

- Material: PVC
- Para protección contra detergentes, grasas, aceites, gasolina...
- Para trabajos de limpieza

Código	Ref.			EAN
5500427	PV91-27 27 cm		12-120	5602482000889
5500428	PV91-37 35 cm		12-60	5602482000872

## LUVAS BORRACHA (PRETA)

GUANTE EN LATEX (NEGRO)



EN 388:2016  
+A1:2018



1010X

**NORMAS: EN 388:2016 - EN 420:2003+A1:2009**

- Material: Borracha
- Ranhuras anti-deslizantes na palma da mão e dedos.
- Impermeáveis

**NORMAS: EN388:2016 - EN420:2003+A1:2009**

- Material: Latex natural
- Guantes con relieve para un mejor agarre.
- Impermeables

Código	Ref.			EAN
5500812	R101 M		12-120	5602482010512
5500813	R101 L		12-120	5602482000858
5501814	R101 XL		12-120	5602482011328

## LUVAS DE JARDIM

GUANTE PARA JARDINERÍA



EN 388:2016  
+A1:2018



3131X

**NORMAS: EN 388:2016+A1:2018; EN ISO 21420:2020**

- Material: PU, forro e punho em nylon
- Palma da mão em nitrile revestida a poliéster com desenho floral
- Punho elástico

**NORMAS: EN 388:2016+A1:2018; EN ISO 21420:2020**

- Material: Algodón con recubrimiento de caucho rugoso
- Palma de nitrilo recubierta de poliéster con diseño floral
- Puño elástico

Código	Ref.		EAN
5500521	PF001		5602482011168

## AVENTAL PARA SOLDADOR

DELANTAL PARA SOLDADOR



- Fabricado em pele de qualidade superior.
- Tira em pele para o pescoço e cintura.

- Fabricado en piel de primera calidad.
- Tira de cuero para el cuello y la cintura.

Código	Ref.		EAN
5112690	pele   piel		5602482043268

# LINHA TRABALHO

## CASACO - CINZA/LARANJA

CHAQUETA - GRIS/NARANJA



Casaco prático e versátil fabricado com tecidos macios. Para utilizar nos mais variados tipos de trabalho.

Vestuário de proteção somente contra riscos menores.

- Fecho de correr com tecido protetor e fecho com velcro
- Punhos com ajuste em velcro
- Múltiplos bolsos com pala e fecho em velcro.
- Lavável
- Pré-encolhido

**Tecido:** 65% poliéster, 35% algodão

Chaqueta práctica y versátil fabricada con tejidos suaves. Para utilizar en los más variados tipos de trabajo.

Ropa de protección solo contra riesgos menores.

- Cremallera con tejido protector y cierre con velcro.
- Puños con ajuste de velcro.
- Múltiples bolsillos con solapa y cierre de velcro.
- Lavable.
- Preencogido.

**Tejido:** 65 % poliéster, 35 % algodón.

Código	Ref.		EAN
5511541	WK300J M		5602482048270
5511542	WK300J L		5602482048287
5511543	WK300J XL		5602482048294
5511544	WK300J XXL		5602482048300

## CALÇAS - CINZA/LARANJA

PANTALONES - GRIS/NARANJA



Calças para os mais variados fins fabricadas com tecidos macios.

Vestuário de proteção somente contra riscos menores.

- Botão e fecho de correr
- Cintura elástica com botão
- Bolso na perna esquerda com pala e fecho com velcro
- Dois bolsos traseiros com pala e fecho em velcro.
- Joelheiras
- Lavável
- Pré-encolhido

**Tecido:** 65% poliéster, 35% algodão

Pantalones para los más diversos fines fabricados con tejidos suaves. Ropa de protección solo contra riesgos menores.

- Botón y cremallera
- Cintura elástica con botón
- Bolsillo en la pierna izquierda con solapa y cierre de velcro
- Dos bolsillos traseros con solapa y cierre de velcro.
- Rodilleras
- Lavable
- Preencogido

**Tejido:** 65 % poliéster, 35 % algodón.

Código	Ref.		EAN
5511545	WK300P M		5602482048317
5511546	WK300P L		5602482048324
5511547	WK300P XL		5602482048331
5511548	WK300P XXL		5602482048348

## LINHA TRABALHO

### JARDINEIRAS - CINZA/LARANJA

PANTALONES - GRIS/NARANJA



Jardineiras para os mais variados fins, fabricadas com tecidos macios. Vestuário de proteção somente contra riscos menores.

- Fecho de correr
- Cintura e suspensórios elásticos • Múltiplos bolsos • Bolso na perna esquerda com pala e fecho com velcro • Dois bolsos traseiros com pala e fecho com velcro • Joelheiras • Lavável • Pré-encolhido

**Tecido:** 65% poliéster, 35% algodão

Pantalones para los más diversos fines fabricados con tejidos suaves. Ropa de protección solo contra riesgos menores.

- Botón y cremallera • Cintura elástica con botón • Bolsillo en la pierna izquierda con solapa y cierre de velcro • Dos bolsillos traseros con solapa y cierre de velcro • Rodilleras • Lavable • Preencogido

**Tejido:** 65 % poliéster, 35 % algodón.

Código	Ref.			<b>EAN</b>
5511549	WK300BP M			5602482048355
5511550	WK300BP L			5602482048362
5511551	WK300BP XL			5602482048379
5511552	WK300BP XXL			5602482048386

### FATO MACACO - CINZA/LARANJA

MONO - GRIS/NARANJA



Fato de macaco para os mais variados tipos de trabalho, fabricado com tecidos macios.

Vestuário de proteção somente contra riscos menores.

- Fecho de correr com proteção em tecido e fecho com velcro • Cintura elástica • Múltiplos bolsos • Bolso na perna esquerda com pala e fecho com velcro • Dois bolsos traseiros com pala e fecho com velcro • Banda refletora no peito e nas pernas. • Lavável • Pré-encolhido

**Tecido:** 65% poliéster, 35% algodão

Mono para los más variados tipos de trabajo, fabricado con tejidos suaves.

Prenda de protección solo contra riesgos menores.

- Cremallera con protección de tejido y cierre de velcro • Cintura elástica • Múltiplos bolsillos • Bolsillo en la pierna izquierda con solapa y cierre de velcro • Dos bolsillos traseros con solapa y cierre de velcro • Banda reflectante en el pecho y las piernas. • Lavable • Preencogido

**Tejido:** 65 % poliéster, 35 % algodón.

Código	Ref.			<b>EAN</b>
5511537	WK400 M			5602482048232
5511538	WK400 L			5602482048249
5511539	WK400 XL			5602482048256
5511540	WK400 XXL			5602482048263

# LINHA TRABALHO

## COLETE - CINZA/LARANJA

CHALECO - GRIS/NARANJA



Colete prático e versátil fabricado com tecidos macios. Para utilizar nos mais variados tipos de trabalho.

Vestuário de proteção somente contra riscos menores.

- Fecho de correr frontal • Múltiplos bolsos com fecho de correr e velcro.
- Lavável • Pré-encolhido

**Tecido:** 65% poliéster, 35% algodão

Chaleco práctico y versátil fabricado con tejidos suaves. Para utilizar en los más variados tipos de trabajo.

Prenda de protección solo contra riesgos menores.

- Cremallera frontal • Múltiples bolsillos con cremallera y velcro. • Lavable • Preencogido

**Tejido:** 65 % poliéster, 35 % algodón.

Código	Ref.		EAN
5511533	BW1100 M		5602482048195
5511534	BW1100 L		5602482048201
5511535	BW1100 XL		5602482048218
5511536	BW1100 XXL		5602482048225

## COLETE ALTA VISIBILIDADE - AMARELO

CHALECO - AMARILLO



EN ISO 20471



Colete de alta visibilidade.

Vestuário de proteção somente contra riscos menores.

- Abertura ajustável em velcro
- 2 bandas refletoras horizontais



**Tecido:** 100% poliéster

Chaleco de alta visibilidad.

Prenda de protección solo contra riesgos menores.

- Apertura ajustable con velcro.
- 2 bandas reflectantes horizontales.

**Tejido:** 100 % poliéster.

Código	Ref.		EAN
5511515	PL600 L		56024820480739
5511516	PL600 XL		5602482048027

## LINHA ALTA VISIBILIDADE

### T-SHIRT ALTA VISIBILIDADE - AMARELO

T-SHIRT - AMARILLO



EN ISO 20471



T-Shirt de alta visibilidade em cor amarelo.  
Vestuário de proteção somente contra riscos menores.  
• Tecido perfurado em cor preta por baixo dos braços • 2 bandas refletoras horizontais e uma vertical

**Tecido:** 100% poliéster

Camiseta de alta visibilidad en color amarillo.  
Prenda de protección solo contra riesgos menores.  
• Tejido perforado en color negro debajo de los brazos • 2 bandas reflectantes horizontales y una vertical

**Tejido:** 100 % poliéster.

Código	Ref.			EAN
5511558	EZ61	S		
5511559	EZ61	M		
5511560	EZ61	L		
5511561	EZ61	XL		
5511562	EZ61	2XL		
5511563	EZ61	3XL		

### T-SHIRT ALTA VISIBILIDADE - LARANJA

T-SHIRT - NARANJA



EN ISO 20471



T-Shirt de alta visibilidade em cor amarelo.  
Vestuário de proteção somente contra riscos menores.  
• Tecido perfurado em cor preta por baixo dos braços • 2 bandas refletoras horizontais e uma vertical

**Tecido:** 100% poliéster

Camiseta de alta visibilidad en color amarillo.  
Prenda de protección solo contra riesgos menores.  
• Tejido perforado en color negro debajo de los brazos • 2 bandas reflectantes horizontales y una vertical

**Tejido:** 100 % poliéster.

Código	Ref.			EAN
5511564	EZ61	S		
5511565	EZ61	M		
5511566	EZ61	L		
5511567	EZ61	XL		
5511568	EZ61	2XL		

# LINHA ALTA VISIBILIDADE

## CALÇAS - AMARELAS

PANTALONES - AMARILLO



EN ISO 20471



Calças de alta visibilidade

Vestuário de proteção somente contra riscos menores.

- Cintura elástica • Botão e fecho de correr • Bolso traseiro com fecho
- Bolsos laterais com pala e fecho com velcro e fitas refletoras • Lavável
- Pré-encolhido

**Marcação CE**

EN ISO 20471:2013+A1:2016

**Tecido:** 65% poliéster, 35% algodão

Pantalones de alta visibilidad.

Ropa de protección solo contra riesgos menores.

- Cintura elástica. • Botón y cremallera. • Bolsillo trasero con cremallera.
- Bolsillos laterales con solapa y cierre de velcro y cintas reflectantes. • Lavable. • Preencogido.

**Marcado CE.**

EN ISO 20471:2013+A1:2016

**Tejido:** 65 % poliéster, 35 % algodón

Código	Ref.		 EAN
5511529	PT500 M		5602482048157
5511530	PT500 L		5602482048164
5511531	PT500 XL		5602482048171
5511532	PT500 XXL		5602482048188

## CAPA DE CHUVA - AMARELA

IMPERMEABLE - AMARILLO



EN ISO 20471



EN ISO 20471



Capa de chuva de alta visibilidade com revestimento em PU.

Vestuário de proteção somente contra riscos menores.

- Fecho de correr frontal, com proteção e fecho com molas • Capuz oculto na gola • Bolsos laterais com pala e fecho com molas • Punhos com molas • Impermeável • Respirável • Lavável

**Marcação CE**

EN ISO 20471:2013+A1:2016 • EN343:2003+A1:2007

**Tecido:** 100% PU

Impermeable de chuva de alta visibilidade com revestimento em PU.

Vestuário de proteção somente contra riscos menores.

- Fecho de correr frontal, com proteção e fecho com molas • Capuz oculto na gola • Bolsos laterais com pala e fecho com molas • Punhos com molas • Impermeável • Respirável • Lavável

**Marcado CE.**

EN ISO 20471:2013+A1:2016 • EN343:2003+A1:2007

**Tejido:** 65 % poliéster, 35 % algodón

Código	Ref.		 EAN
5511521	PY900 M		5602482048072
5511522	PY900 L		5602482048089
5511523	PY900 XL		5602482048096
5511524	PY900 XXL		5602482048102

## LINHA ALTA VISIBILIDADE

### FATO CHUVA - AMARELO

TRAJE DE AGUAS - AMARILLO



EN ISO 20471



Fato de chuva de alta visibilidade com revestimento em PU.

Vestuário de proteção somente contra riscos menores.

- Fecho de correr frontal com proteção e fecho com molas • Capuz oculto na gola • Casaco com fitas refletoras, bolsos laterais e punhos com molas • Calças com fitas refletoras e ajuste com molas nas pernas.
- Impermeável • Respirável • Lavável

**Marcação CE**

EN ISO 20471:2013+A1:2016

EN343:2003+A1:2007

**Tecido:** 100% PU

Traje de aguas de alta visibilidad con revestimiento de PU.

Prenda de protección solo contra riesgos menores.

- Cremallera frontal con protección y cierre con botones a presión • Capucha oculta en el cuello • Chaqueta con bandas reflectantes, bolsillos laterales y puños con botones a presión • Pantalones con bandas reflectantes y ajuste con botones a presión en las piernas.
- Impermeable • Transpirable • Lavable

**Marcado CE.**

EN ISO 20471:2013+A1:2016

**Tejido:** 65 % poliéster, 35 % algodón

Código	Ref.		EAN
5511517	PY1000 M		5602482048034
5511518	PY1000 L		5602482048041
5511519	PY1000 XL		5602482048058
5511520	PY1000 XXL		5602482048065

### PARKA - AMARELO/AZUL

PARKA - AMARILLO/AZUL



EN ISO 20471



EN ISO 20471



Parka de chuva de alta visibilidade.

Vestuário de proteção somente contra riscos menores.

- Fecho de correr frontal com proteção e fecho com molas • Capuz oculto na gola • Punho elástico • Bolsos laterais com palas e bolso interior com fecho em velcro • Impermeável • Respirável • Lavável

**Marcação CE**

EN ISO 20471:2013+A1:2016 • EN343:2003+A1:2007

**Tecido:** PU Oxford 300D • **Forro:** 100% nylon **Enchimento:** 100% poliéster

Parka impermeable de alta visibilidad.

Prenda de protección solo contra riesgos menores.

- Cremallera frontal con protección y cierre con botones a presión • Capucha oculta en el cuello • Puños elásticos • Bolsillos laterales con solapa y bolsillo interior con cierre de velcro • Impermeable • Transpirable • Lavable

**Marcado CE**

EN ISO 20471:2013+A1:2016 • EN343:2003+A1:2007

**Tejido:** PU Oxford 300D • **Forro:** 100 % nylon **Relleno:** 100 % poliéster

Código	Ref.		EAN
5512150	NY700 S		5602482060746
5511525	NY700 M		5602482048119
5511526	NY700 L		5602482048126
5511527	NY700 XL		5602482048133
5511528	NY700 XXL		5602482048140

## CAPA DE CHUVA (NYLON EXTRA)

IMPERMEABLE (NYLON EXTRA)



Capas de chuva em nylon com indução em PVC, costuras soldadas e estanques, impermeáveis e muito resistentes.

Capuz integrado, furos de ventilação debaixo dos braços, punhos plásticos, fecho e bolsos.

Composição: 65% PVC /35% nylon

Comprimento: 1,20 met.

Impermeable en nylon soldado por inducción en PVC con costuras estancas.

Con capucha, orificios de ventilación, puños elásticos, cierre y bolsillos

Composición: 65% PVC e 35% Nylon

Longitud: 1,20 met.

Código	Ref.			EAN
5501017	AZUL M		20	5602482025127
5501018	AZUL L		20	5602482013018
5501019	AZUL XL		20	5602482025134
5501020	AZUL XXL		20	5602482025141
5500806	VERDE M		20	5602482025158
5500807	VERDE L		20	5602482025165
5500808	VERDE XL		20	5602482025172
5500816	VERDE XXL		20	5602482025189

## FATO DE CHUVA (NYLON EXTRA)

TRAJE DE AGUAS (NYLON EXTRA)



Fatos de chuva em nylon com indução em PVC, costuras soldadas e estanques, impermeáveis e muito resistentes.

Capuz integrado, furos de ventilação debaixo dos braços, punhos plásticos, fecho e bolsos.

Composição: 65% PVC /35% nylon

Traje de aguas en nylon soldado por inducción en PVC con costuras estancas.

Con capucha, orificios de ventilación, puños elásticos, cierre y bolsillos

Composición: 65% PVC e 35% Nylon

Código	Ref.			EAN
5500670	AZUL M		20	5602482025196
5500671	AZUL L		20	5602482013827
5500672	AZUL XL		20	5602482025202
5500673	AZUL XXL		20	5602482025219
5500805	VERDE M		20	5602482025226
5500809	VERDE L		20	5602482025233
5500810	VERDE XL		20	5602482025240
5500811	VERDE XXL		20	5602482025257



## CAPA DE CHUVA (PU)

IMPERMEABLE (PU)



Capas de chuva em PU 0,45 mm. Capuz integrado, fecho de correr, costuras soldadas, punhos com elástico, bolsos com molas e costas com ventilação.

Composição: 20% PU, 50% PVC e 30% poliéster

Comprimento: 1,20 met.

En Poliuretano de 0,45 mm. Impermeable y muy resistente con capucha, cremallera, costuras soldadas, puños elásticos. Chaqueta ventilada.

Composición: 20% PU, 50% PVC, 30% poliéster

Longitud: 1,20 met.

Código	Ref.			EAN
5511053	AZUL M		20	5602482010533
5511054	AZUL L		20	5602482044401
5511055	AZUL XL		20	5602482044418
5511056	AZUL XXL		20	5602482044425

## FATO DE CHUVA (PU)

TRAJE DE AGUAS (PU)



Fatos de chuva em PU 0,45 mm. Capuz integrado, fecho de correr, costuras soldadas, punhos com elástico, bolsos com molas e costas com ventilação.

Composição: 20% PU, 50% PVC e 30% poliéster

Traje de agua en Poliuretano de 0,45 mm. Impermeable y muy resistente con capucha, cremallera, costuras soldadas, puños elásticos. Chaqueta ventilada.

Composición: 20% PU, 50% PVC, 30% poliéster

Código	Ref.			EAN
5510796	AZUL M		20	5602482031029
5510797	AZUL L		20	5602482031036
5510798	AZUL XL		20	5602482031043
5510799	AZUL XXL		20	5602482031050



## S5

Classificação calçado S5:  
FO A E SRA

### BOTAS DE PROTEÇÃO - EN ISO 20344:2021 | 20345:2022

BOTAS DE PROTECCIÓN - EN ISO 20344:2021 | 20345:2022

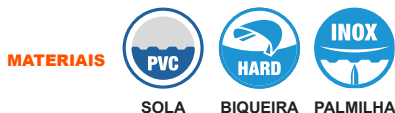

Botas de água feitas em PVC. Ideais para trabalhos que envolvam água, assim como trabalhos com cimento, escavações e trabalhos agrícolas. • Sola antiestática e antideslizante, resistente a óleos, ácidos, gasolina e gorduras • Lâmina anti perfuração em aço inox • Grande flexibilidade, mesmo a baixas temperaturas • Forro em nylon • Altura do cano: 38 cm • Biqueira de proteção em aço • Proteção do tornozelo

Botas de agua fabricadas en PVC. Ideales para trabajos relacionados con el agua, así como trabajos con cemento, excavaciones y trabajos agrícolas. • Suela antiestática y antideslizante, resistente a aceites, ácidos, gasolina y grasas • Lámina antiperforación de acero inoxidable • Gran flexibilidad, incluso a bajas temperaturas • Forro de nailon • Altura de la caña: 38 cm • Puntera de protección de acero • Protección del tobillo

Código	Ref.		EAN
5511515	COOPER Nº 39   PRETO	6	3295249304355
5511502	COOPER Nº 40   PRETO	6	3295249304362
5511503	COOPER Nº 41   PRETO	6	3295249304379
5511504	COOPER Nº 42   PRETO	6	3295249304386
5511505	COOPER Nº 43   PRETO	6	3295249304393
5511506	COOPER Nº 44   PRETO	6	3295249304409
5511507	COOPER Nº 45   PRETO	6	3295249304416
5511556	COOPER Nº 46   PRETO	6	3295249304423

Código	Ref.		EAN
5511508	COOPER Nº 39   VERDE	6	3295249281212
5511509	COOPER Nº 40   VERDE	6	3295249281229
5511510	COOPER Nº 41   VERDE	6	3295249281236
5511511	COOPER Nº 42   VERDE	6	3295249281243
5511512	COOPER Nº 43   VERDE	6	3295249281250
5511513	COOPER Nº 44   VERDE	6	3295249281267
5511514	COOPER Nº 45   VERDE	6	3295249281274
5511555	COOPER Nº 46   VERDE	6	3295249281281

### BOTAS ÁGUA (BORRACHA)

BOTAS AGUA (CAUCHO)



NORMA: EN ISO 20347:2012

NORMA: EN ISO 20347:2012

Bota água em borracha preta para usos na agricultura, construção, e em outras atividades onde seja necessário proteger os pés da água. Interior forrado a nylon

Botas en color negra para usos en agricultura, construcción y donde necesite proteger los pies del agua. Interior forrada en nylon.

Código	Ref.		EAN
5510821	STONE Nº 36   PRETO	8	8031955122365
5501048	STONE Nº 37   PRETO	8	8031955122372
5501049	STONE Nº 38   PRETO	8	3295249258283
5501040	STONE Nº 39   PRETO	8	3295249260507
5501041	STONE Nº 40   PRETO	8	3295249260514
5501042	STONE Nº 41   PRETO	8	3295249260521
5501043	STONE Nº 42   PRETO	8	3295249260538
5501044	STONE Nº 43   PRETO	8	3295249260545
5501045	STONE Nº 44   PRETO	8	3295249260552
5501046	STONE Nº 45   PRETO	8	3295249260569
5501047	STONE Nº 46   PRETO	8	3295249260576

## MÁSCARAS PROTEÇÃO FFP2 | KN95

MASCARILLAS FFP2 | KN95



FFP2

### NORMA: EN 149:2001+A1:2009

• Meia máscara com cinco camadas de filtragem com dois elásticos fixos de retenção para a cabeça, de tipo dobrável. Desenhada para proteger contra partículas sólidas e líquidas suspensas no ar.

### Indicações do nível de protecção:

• **FFP2 NR:** aerossóis sólidos e líquidos com baixa e média toxicidade (média eficácia filtrante).

\***NR:** Máscara de pó limitada a um só uso por turno de trabalho

### NORMA: EN 149: 2001

• Media mascarilla, de cinco capas de filtrado, dos lazos fijos de sujeción a cabeza, de tipo plegable. diseñada para proteger contra partículas sólidas o líquidas suspendidas en el aire.

• **FFP2 NR:** aerosoles sólidos y líquidos con baja y media toxicidad (media de eficacia filtrante).

\***NR:** Máscara de polvo limitada a un solo uso por turno de trabajo

Código	Ref.			EAN
5114790	JX-E95V	<b>COM VÁVULA</b>	20	6923601112788
5114791	JX-E95		20	6923601110135

## MÁSCARAS PROTEÇÃO FFP1 NR

MASCARILLAS FFP1 NR



FFP1

Máscaras autofiltrantes de partículas para aplicações em:

- Limpeza a vapor, trabalhos de moagem, corte e perfuração na construção, pó de óxido e metálico procedente de trabalhos de polimento, corte e perfuração.

### Classificação: EN 149:2001 +A1:2009 FFP1 NR\*

**Proteção:** Aerossóis sólidos e líquidos não tóxicos

\***NR:** Máscara de pó limitada a um só uso por turno de trabalho

Mascarillas autofiltrantes para partículas con aplicación en:

- Limpieza a vapor, trabajos de mola, corte y perforación en la construcción, polvo de óxido y metálico procedente de trabajos de mola, corte y perforación.

### Classificación: EN 149:2001 +A1:2009 FFP1 NR\*

**Protección:** Aerosoles sólidos y líquidos no tóxicos

\***NR:** Máscara de polvo limitada a un solo uso por turno de trabajo

Código	Ref.			EAN
5116879	DS2066TJ10V	<b>COM VÁVULA</b>	10	5602482020665
5116880	DS2064TJ01		20	5602482020641

## CAPACETE DE PROTEÇÃO+VISEIRA METÁLICA+PROTETOR OUVIDOS

CASCO+VISOR METÁLICO+PROTECTOR DE OÍDO



Ideal para trabalhar com equipamentos de corte, como motosserras, corta sebes ou podadores. Protege com segurança a cabeça, os olhos e a audição.

**Classificação:** EN 397+A1; EN352-3; EN 1731:01:2007

**Categoria III**

**Características:**

**Visor em malha:** 310x195mm

**Peso:** 700 gr.

Ideal para trabajar con equipos de corte como motosierras, cortasetos o podadoras. Protege de forma segura la cabeza, los ojos y el oído.

**Classificación:** EN 397+A1; EN352-3; EN 1731:01:2007

**Clase III**

**Características:**

**Viso malla metálica:** 310x195mm

**Peso:** 700 gr.

SNR

23dB

Código	Ref.			EAN
5116072	DS5230	viseira: 310x190mm	1-4	5602482052307

## VISEIRA METÁLICA+PROTETOR OUVIDOS

VISOR METÁLICO+PROTECTOR DE OÍDO



Ideal para trabalhar com equipamentos de corte, como motosserras, corta sebes ou podadores. Protege com segurança a cabeça, os olhos e a audição.

**Classificação:** EN352-1:2003; EN 173:2007

**Categoria III**

**Características:**

**Visor em malha:** 310x195mm

**Peso:** 700 gr.

Ideal para trabajar con equipos de corte como motosierras, cortasetos o podadoras. Protege de forma segura la cabeza, los ojos y el oído.

**Classificación:** EN352-1:2003; EN 173:2007

**Clase III**

**Características:**

**Viso malla metálica:** 310x195mm

**Peso:** 700 gr.

SNR

23dB

Código	Ref.			EAN
5116073	DS5240	viseira: 310x190mm	1-4	5602482052406

## WISEIRA COM MALHA METÁLICA

VISOR DE MALLA METALICA



Esta máscara facial foi desenhada para oferecer proteção efetiva contra risco de impacto de partículas de grande velocidade como as originadas em trabalhos florestais e de jardinagem.

**Classificação:** : EN 2016/425; EN 166:2002

**Classe II**

**Características:**

Visor em malha metálica: 400x195 mm

Peso: 240 gramas

La pantalla facial con rejilla metálica ha sidodiseñada para ofrecer una efectiva protección contra el riesgo de impacto de partículas grandes, como lasoriginadas en trabajos forestales y de jardinería.

**Classificación:** EN 2016/425; EN 166:2002

**Clase II**

**Visor en malla metálica:** 400x195mm

**Peso:** 240 gr.

Código	Ref.		EAN
5116074	DS5241	viseira: 400x195mm	5602482052413

## WISEIRA POLICARBONATO INCOLOR

VISOR POLICARBONATO INCOLORO



Viseira em policarbonato que oferece uma proteção efetiva contra o risco de impacto de partículas de média velocidade e média energia.

**Classificação:** : EN 2016/425; EN 166:2002

**Classe II**

**Características:**

Visor em policarbonato: 395x200 mm

Peso: 280 gramas

Pantalla en policarbonato que ofrece una efectiva protección contra el riesgo de impacto de partículas a media velocidad y media energía.

**Classificación:** EN 2016/425; EN 166:2002

**Clase II**

**Visor en policarbonato:** 400x195mm

**Peso:** 240 gr

Código	Ref.		EAN
5116083	DS5242	viseira: 395x200mm	5602482052420

## ÓCULOS PROTEÇÃO EXTENSIV | AMARELOS

GAFAS PANORÁMICAS EXTENSIV | AMARILLO



**Classificação:** EN166:2001; EN170:2002; EN172:1994+A2:2001

**Marcação de lente:** 2C-1,2 1 FT.

- Óculos de proteção de uso permanente, com armação integral e haste extensível, lente amarela de policarbonato.
- Protege contra impactos de média energia.
- Gafas panorámicas de uso permanente, con montura integral y varillas extensibles, ocular amarilla de policarbonato.
- Protege contra impactos de media energía.

Código	Ref.			EAN
5116081	DS5233	EPI de categoria II	12	5602482052338

## ÓCULOS PROTEÇÃO EXTENSIV | CINZA

GAFAS PANORÁMICAS EXTENSIV | GRIS



**Classificação:** EN166:2001; EN170:2002; EN172:1994+A2:2001

**Marcação de lente:** 2C-1,2 1 FT.

- Óculos de proteção de uso permanente, com armação integral e haste extensível, lente cinza de policarbonato.
- Protege contra impactos de média energia.
- Gafas panorámicas de uso permanente, con montura integral y varillas extensibles, ocular gris de policarbonato.
- Protege contra impactos de media energía.

Código	Ref.			EAN
5116080	DS5234	EPI de categoria II	12	5602482052345

## ÓCULOS PROTEÇÃO EXTENSIV | INCOLORES

GAFAS PANORÁMICAS ENTENSIV | INCOLORA



**Classificação:** EN166:2001; EN170:2002; EN172:1994+A2:2001

**Marcação de lente:** 2C-1,2 1 FT.

- Óculos de proteção de uso permanente, com armação integral e haste extensível, lente cinza de policarbonato.
- Protege contra impactos de média energia.
- Gafas panorámicas de uso permanente, con montura integral y varillas extensibles, ocular gris de policarbonato.
- Protege contra impactos de media energía.

Código	Ref.			EAN
5116079	DS5236	EPI de categoria II	12	5602482052369

## ÓCULOS PROTEÇÃO VENTIA INCOLORES

GAFAS PANORÁMICAS VENTIA INCOLORA



**Classificação:** EN166:2001; EN170:2002; EN172:1994+A2:2001

**Marcação de lente:** 2C-1,2 1 FT.

- Óculos de segurança de visitante (sobre-óculo) com lentes em policarbonato con protección UV. Pode ser usado sobre óculos graduados
- Protege contra impactos de baixa energia.
- Gafas de seguridad para visitantes (over-glass) con lentes de policarbonato con protección UV. Se puede usar sobre anteojos recetados.
- Protege contra impactos de baja energía.

Código	Ref.			EAN
5116082	DS5235	EPI de categoria II	12	5602482052352

## ÓCULOS PANORÂMICOS | PANORA

GAFAS INTEGRALES | PANORA



**Classificação: EN166 F**

- Óculos para protecção contra o risco de impacto de partículas de alta velocidade e baixa energia e contra salpicos. Possui um grande campo visual e pode ser utilizado com óculos graduados.
- Fabricados por injeção de PVC flexível

- La gafa integral ha sido diseñada para ofrecer una efectiva protección contra el riesgo de impacto de partículas de alta velocidad y baja energía y frente a salpicaduras.
- Fabricados por inyección de PVC flexible

Código	Ref.			EAN
5116070	DS5231	classe óptica: 1	10	5602482052314

## ÓCULOS PANORÂMICOS COM VÁLVULA | PANORA

GAFAS INTEGRALES CON VÁLVULA | PANORA



**Classificação: EN166 F**

- Óculos para protecção contra o risco de impacto de partículas de alta velocidade e baixa energia e contra salpicos. Possui um grande campo visual e pode ser utilizado com óculos graduados.
- Fabricados por injeção de PVC flexível

- La gafa integral ha sido diseñada para ofrecer una efectiva protección contra el riesgo de impacto de partículas de alta velocidad y baja energía y frente a salpicaduras.
- Fabricados por inyección de PVC flexible

Código	Ref.			EAN
5116071	DS5232	classe óptica: 1	10	5602482052321

## PROTECTOR AURICULAR COM CORDÃO

TAPONES AUDITIVOS CON CORDÓN



### Valores de atenuação

Frequência	Hz	125	250	500	1000	2000	4000	8000
Atenuação média	dB	30.2	37.0	42.3	41.7	37.2	47.8	46.1
Desvio NORMAL	dB	6.7	4.9	7.1	7.1	5.8	6.3	5.9
Atenuação assumida	dB	23.5	32.1	35.2	34.6	31.4	41.5	40.2
		SNR=36dB	H=34dB	M=34dB	L=31dB			

**Classificação: EN352-2:2002**

Protectores auditivos, descartáveis, em espuma de PU.

**Classificación: EN352-2:2002**

Taponeres auditivos de espuma de PU desechables

Código	Ref.			EAN
5116075	DS5229	com cordão	100	5602482052291

SNR

36dB

## PROTECTOR DE OUVIDOS | PV2

PROTECTOR AUDITIVO | PV2



**SNR**  
32dB

Regulação em altura e copas em espuma hipoalergénica  
Nível de proteção:

H= 37 dB - M= 29 dB - L= 22 dB

**Classificação: EN 352-1:2002**

Regulación en altura, espuma hipoalergénica

Nível de protección:

H= 37 dB - M= 29 dB - L= 22 dB

**Classificación: EN 352-1:2002**

Código	Ref.		EAN
5116077	DS5238	PV2   classe 5	5602482052383

## PROTECTOR DE OUVIDOS | PV1

PROTECTOR AUDITIVO | PV1



**SNR**  
28dB

Regulação em altura e copas em espuma hipoalergénica  
Nível de proteção:

H= 34 dB - M= 26 dB - L= 17 dB

**Classificação: EN 352-1:2002**

Regulación en altura, espuma hipoalergénica

Nível de protección:

H= 34 dB - M= 26 dB - L= 17 dB

**Classificación: EN 352-1:2002**

Código	Ref.		EAN
5116076	DS5237	PV2   classe 5	5602482052376

## PROTECTOR DE OUVIDOS | PV3

PROTECTOR AUDITIVO | PV3



**SNR**  
29dB

Regulação em altura e copas em espuma hipoalergénica

Nível de proteção:

H= 34 dB - M= 26 dB - L= 19 dB

**Classificação: EN 352-1:2002**

Regulación en altura, espuma hipoalergénica

Nível de protección:

H= 34 dB - M= 26 dB - L= 19 dB

**Classificación: EN 352-1:2002**

Código	Ref.		EAN
5116078	DS5239	PV3   classe 5	5602482052390

## ÁLCOOL GEL 70%

ALCOOL GEL 70%



Gel desinfetante para as mãos.

Produto, à base de álcool, para desinfecção das mãos por fricção e sem enxaguamento.

Este produto não contém perfume ou corantes, sendo indicado para aplicação em áreas de processamento alimentar ou na área hospitalar.

### APLICAÇÃO:

Aplicar uma dose nas mãos, massajando completamente até secar, tendo em especial atenção as pontas dos dedos, unhas e o espaço entre os dedos. Massajar durante 30 segundos, no mínimo até à completa evaporação do produto

Gel desinfetante para manos.

Producto a base de alcohol para la desinfección de manos por fricción y sin aclarado.

Este producto no contiene perfume ni colorantes, por lo que es adecuado para su aplicación en áreas de procesamiento de alimentos o en el ámbito hospitalario.

### APLICACIÓN:

Aplicar una dosis en las manos, masajeando completamente hasta que se seque, prestando especial atención a las yemas de los dedos, las uñas y el espacio entre los dedos. Masajear durante 30 segundos, como mínimo, hasta la completa evaporación del producto.

Código	Ref.		EAN
1501135	500 ml	15	5602482047716
1501134	5 litros	4	5602482047723

## DESINFETANTE DE SUPERFÍCIES

DESINFETANTE DE SUPERFÍCIES



O desinfetante SADY é um produto concentrado de tripla ação: bactericida, virucida e fungicida, à base de álcoois e quaternário de amônio.

### UTILIZAÇÃO:

Aplicar o produto puro (pronto para uso) na zona/superfície/objeto a desinfetar. Adequado para todos os tipos de instalações em que é necessária uma desinfecção profunda e contínua.

O desinfetante SADY tem um tempo de conservação de 2 anos em recipiente hermeticamente fechado.

Este desinfetante cumpre os requisitos das normas de referência EN 1275 e EN 1276 no âmbito do sistema HACCP.

El desinfectante SADY es un producto concentrado de triple acción: bactericida, virucida y fungicida, a base de alcoholes y amonio cuaternario.

### USO:

Aplicar el producto puro (listo para usar) en la zona/superficie/objeto a desinfectar. Adecuado para todo tipo de instalaciones en las que se requiere una desinfección profunda y continua.

El desinfectante SADY tiene una vida útil de 2 años en un recipiente herméticamente cerrado.

Este desinfectante cumple los requisitos de las normas de referencia EN 1275 y EN 1276 en el marco del sistema HACCP.

Código	Ref.		EAN
1501137	750 ml	12	5602482047730
1501136	5 litros	4	5602482047747

## WISEIRA ACRÍLICA PROTECTOR FACIAL



### Descrição do produto:

Equipamento de proteção individual composto por 4 componentes, viseira em PET de 0.5mm, apoio frontal de conforto em silicone, apoio posterior ajustável em silicone e suporte da viseira em ABS, para proteção da face contra projeções de partículas sólidas e líquidas e/ ou fluidos corporais.

**Medidas:** Largura: 174 mm • Altura: 230 mm • Espessura: 0,5 mm • Peso: +/- 90 gramas

Viseira produzida em conformidade com o referencial normativo EN 166:2001 e Diretiva 2001/95/CE

### Descripción del producto:

Equipo de protección individual compuesto por 4 componentes, visera de PET de 0,5 mm, soporte frontal de silicona cómodo, soporte posterior ajustable de silicona y soporte de la visera de ABS, para proteger la cara contra proyecciones de partículas sólidas y líquidas y/o fluidos corporales.

**Medidas:** Ancho: 174 mm. • Altura: 230 mm. • Grosor: 0,5 mm. • Peso: +/- 90 gramos.

Visera fabricada de conformidad con la norma EN 166:2001 y la Directiva 2001/95/CE

Código	Ref.		EAN
1108224	R5012	174 x 230 mm	

## WISEIRA ACRÍLICA PROTECTOR FACIAL



### Composição:

Viseira: PETG, anti-reflexo, anti-embaciamento dos dois lados.  
Banda de plástico: Polipropileno.  
Elástico de fixação: Poliéster e Poliamida.

### Indicações:

Destinadas a procedimentos e ambientes onde existe o risco de exposição ao sangue e/ou fluidos corporais através de projeção.

### Medidas:

Largura: 300 mm • Altura: 240 mm • Espessura: 0,5 mm

### Composición:

Visera: PETG, antirreflectante, antivaho por ambos lados.  
Banda de plástico: polipropileno.  
Elástico de fijación: poliéster y poliamida.

### Indicaciones:

Destinadas a procedimientos y entornos en los que existe riesgo de exposición a sangre y/o fluidos corporales por proyección.

### Medidas:

Ancho: 300 mm • Alto: 240 mm • Grosor: 0,5 mm

Código	Ref.		EAN
1501131		300 x 240 mm	





---

[www.sady.pt](http://www.sady.pt)

---

instagram:  
sadytools

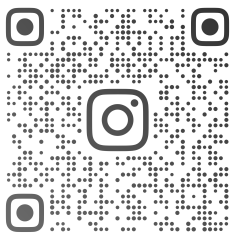

---

[www.diosan.com](http://www.diosan.com)

---

instagram:  
diosantools

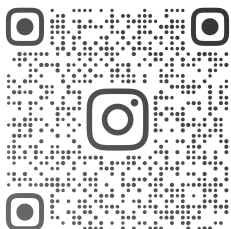

---

Rua Albino Moreira, 360, Vilar  
4485-767 VILAR VCD - PORTUGAL  
+351 226 076 310  
[sady@diosan.com](mailto:sady@diosan.com)

