



Catálogo 2026  
PT | ES

**SADY®**

**/ Ferramentas  
Manuais**

**/ Herramientas  
Manuales**



## MAÇARICO METÁLICO - HURRICANE

SOPLETE METÁLICO - HURRICANE



Queimador: Ø 20 mm  
Consumo: 111 g/h  
Potência: 2,1 kW

Queimador: Ø 20 mm  
Consumo: 111 g/h  
Potencia: 2,1 kW

Código	Ref.		EAN
5110153	100P	c/siqueiro   con encendedor	6934589405526

## MAÇARICO PLÁSTICO - TYPHOON

SOPLETE PLASTICO - TYPHOON



Queimador: Ø 28 mm  
Consumo: 127 g/h  
Potência: 1,76 kW

Queimador: Ø 28 mm  
Consumo: 127 g/h  
Potencia: 1,76 kW

Código	Ref.		EAN
5104940	120P	c/siqueiro   con encendedor	6934589405618

## MAÇARICO METÁLICO - TYPHOON

SOPLETE METALICO - TYPHOON



Queimador: Ø 20 mm  
Consumo: 127 g/h  
Potência: 1,76 kW

Queimador: Ø 20 mm  
Consumo: 127 g/h  
Potencia: 1,76 kW

Código	Ref.		EAN
5105270	100P	c/siqueiro   con encendedor	6934589405519

## MAÇARICO PLÁSTICO - TYPHOON

SOPLETE PLASTICO - TYPHOON



Queimador: Ø 28 mm  
Consumo: 127 g/h  
Potência: 1,76 kW

Queimador: Ø 28 mm  
Consumo: 127 g/h  
Potencia: 1,76 kW

Código	Ref.		EAN
5104939	120	s/siqueiro   sin encendedor	6934589405601

## MAÇARICO METÁLICO - TYPHOON

SOPLETE METALICO - TYPHOON



Queimador: Ø 20 mm  
Consumo: 127 g/h  
Potência: 1,76 kW

Queimador: Ø 20 mm  
Consumo: 127 g/h  
Potencia: 1,76 kW

Código	Ref.		EAN
5105271	100	s/siqueiro   sin encendedor	6934589405502

## GÁS BUTANO (ILL)

GAS BUTANO (ILL)



Código	Ref.		EAN
5511050		cartucho 190 g	5602482042278

## CHAMUSCADOR COM 3 CABEÇOS SOPLETE CON 3 QUEMADORES



## CHAMUSCADOR SOPLETE

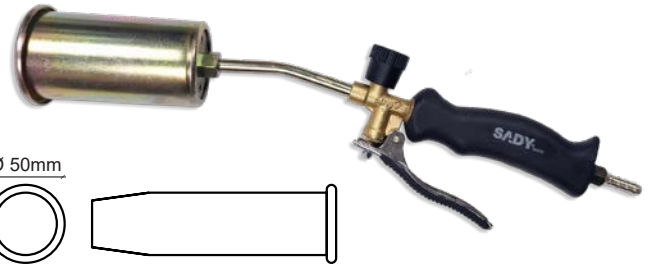

Ø 50mm

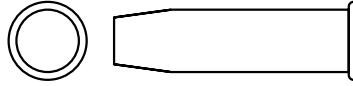

Consumo: 2.500 g/h  
Potência: 35 kW  
Comprimento total: 400 mm

Consumo: 2.050 g/h  
Potencia: 35 kW  
Longitud total: 400 mm

Código	Ref.	cabeços   consumos		EAN
5106021	I008L	Ø 25 mm   250 g/h Ø 35 mm   450 g/h Ø 50 mm   2.000 g/h	6	6934589410353

Código	Ref.	Ø 50 mm		EAN
5104969	I048L	Ø 50 mm	6	6934589411152

## CHAMUSCADOR SOPLETE



Ø 35mm

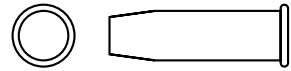

Consumo: 450 g/h  
Potência: 6.3 kW  
Comprimento total: 400 mm

Consumo: 450 g/h  
Potencia: 6.3 kW  
Longitud total: 00 mm

Código	Ref.	Ø 35 mm		EAN
5104935	I044L	Ø 35 mm	6	6934589410957

## CHAMUSCADOR SOPLETE

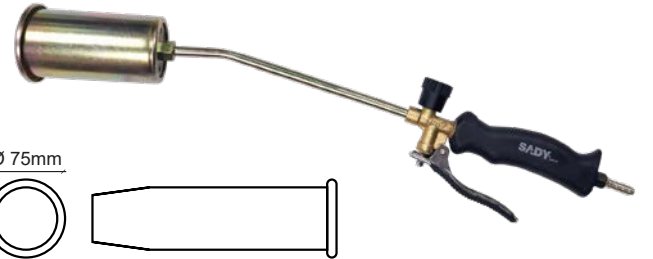

Ø 75mm

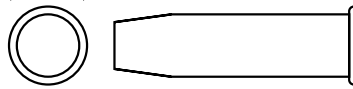

Consumo: 3.850 g/h  
Potência: 54 kW  
Comprimento total: 600 mm

Consumo: 3.850 g/h  
Potencia: 54 kW  
Longitud total: 600 mm

Código	Ref.	Ø 75 mm		EAN
5104937	I066L	Ø 75 mm	6	6934589411503

## CHAMUSCADOR SOPLETE



Ø 45mm

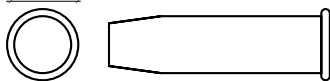

Consumo: 1.400 g/h  
Potência: 19.5 kW  
Comprimento total: 400 mm

Consumo: 1.400 g/h  
Potencia: 19.5 kW  
Longitud total: 400 mm

Código	Ref.	Ø 45 mm		EAN
5104936	I046L	Ø 45 mm	6	6934589411053

## CHAMUSCADOR SOPLETE



Ø 75mm

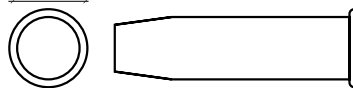

Consumo: 3.850 g/h  
Potência: 54 kW  
Comprimento total: 1000 mm

Consumo: 3.850 g/h  
Potencia: 54 kW  
Longitud total: 1000 mm

Código	Ref.	Ø 75 mm		EAN
5118253	I102L	Ø 75 mm	6	6934589411954

## CHAMUSCADOR+MANGUEIRA+REGULADOR SOPLETE+MANGUEIRA+REGULADOR

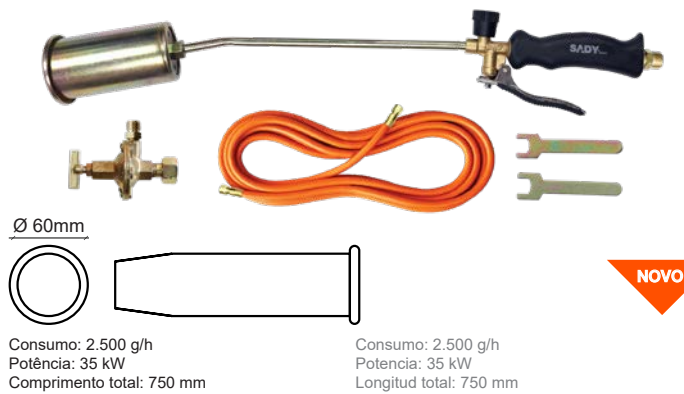

Ø 60mm

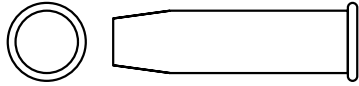

Consumo: 2.500 g/h  
Potência: 35 kW  
Comprimento total: 750 mm

Consumo: 2.500 g/h  
Potência: 35 kW  
Longitud total: 750 mm

NOVO

Código	Ref.		EAN
5117632	I071LKR	10 met. mangueira	6934589411626

## MAÇARICO A GÁS SOPLETE A GAS



Consumo: 127 g/h  
Potência: 1,76 kW  
1 mt. tubo borracha / 3 queimadores (Ø 20/ 24/ 40 mm), 1 ponteira soldar

Consumo: 127 g/h  
Potência: 1,76 kW  
1 mt. mangueira caucho / 3 queimadores (Ø 20/ 24/40 mm), 1 punta soldar

Código	Ref.		EAN
5118016	SET 2	s/isqueiro   sin encendedor	6934589405816

## FERRO DE SOLDAR A GÁS SOPLETE A GAS



Consumo: 140 g/h  
Potência: 1,4 kW  
Comprimento total: 310 mm

Consumo: 140 g/h  
Potência: 1,4 kW  
Longitud total: 310 mm

Código	Ref.		EAN
5104933	I001	Ø queimador: 17 mm	6934589410001

## CABEÇOS PARA CHAMUSCADORES QUEMADORES



Código	Ref.		EAN
5104941	I335	Ø 35 mm   450 g/l   6,3 kW	6934589414450
5104942	I336	Ø 45 mm   1.400 g/l   19,5 kW	6934589414467
5108462	I338	Ø 60 mm   2.500 g/l   35 kW	6934589414481
5104943	I339	Ø 76 mm   3.850 g/l   54 kW	6934589414498

## PUNHO COM ALAVANCA MANGO COM PALANCA



Código	Ref.		EAN
5117633	I150L	entarda 3/8"	6934589411961

## SOLDADOR A GÁS | COM ISQUEIRO

SSOLETE A GÁS | CIN ENCENDEDIR



Adaptador para garrafas  
• gás MAP  
• gás tipo Coreano

Adaptador para bombonas  
• gas MAP  
• gas de tipo Coreano



Consumo: 127 g/h  
Potência: 1,95 kW

Consumo: 127 g/h  
Potencia: 1,95 kW

Código	Ref.		EAN
5117190	STORM EU 7/16"		6934589410070

## FERRO SOLDAR ELÉTRICO | 120-320W

SOLDADOR ELÉCTRICO | 120-320W



Toda a gama de potências (de 120W a 320W) numa única referência. Suporte metálico para o soldador. Ponta em cobre.

Toda la gama de potencias (de 120W a 320 W) en una sola referencia. Soporte metálico para el soldador. Punta de cobre

Código	Ref.		EAN
5117192	IE550 120 - 320 Watt		5602482060517

## CAMISA PARA LANTERNAS

CAMISA PARA LINTERNAS



Código	Ref.		EAN
5108463	I310 100 W (3) (FLY 100/100P)	24	6934589413255
5108018	I312 500 W (3) (FLY 500C)	24	6934589413262

## MANGUEIRA PARA GÁS

FOGÓN A GAS

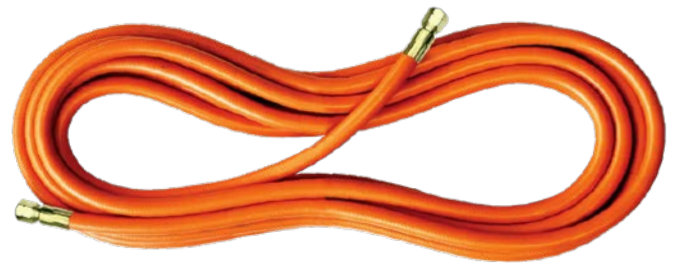

Código	Ref.		EAN
5117634	I406 10 metros		6934589413538

## FOGAREIRO CROMADO

FOGAREIRO CROMADO



Consumo: 78 g/h  
Potência: 1,35 kW

Consumo: 78 g/h  
Potencia: 1,35 kW

Código	Ref.		EAN
5106801	COOK200C campingas	6	6934589408022
5118166	COOK100F flaga	6	6934589408053

## CAVILHA PARA FERROS SOLDAR

CABEZL PLANO



Código	Ref.		EAN
5105507	I440 em cobre   200gr.		6934589413804

## FOGAREIRO METÁLICO

### FOGÓN DE CAMPING



Consumo: 97,5 g/h  
Potência: 1,3 kW

Consumo: 97,5 g/h  
Potência: 1,3 kW

Código	Ref.			EAN
5105509	COOK100P	c/isqueiro   con encendedor	6	6934589406417
5108704	COOK100	s/isqueiro   sin encendedor	6	6934589406400

## LANTERNA METÁLICA

### LINTERNA DE CAMPING



Consumo: 82,5 g/h  
Potência: 1,1 kW

Consumo: 82,5 g/h  
Potência: 1,1 kW

Código	Ref.			EAN
5111520	FLY 60P	c/isqueiro   con encendedor	6	6934589406745
5105508	FLY100P	c/isqueiro   con encendedor	6	6934589407414
5110476	FLY100	s/isqueiro   sin encendedor	6	6934589407407

## FOGAREIRO PLÁSTICO

### FOGÓN DE CAMPING



Consumo: 87 g/h  
Potência: 1,3 kW

Consumo: 87 g/h  
Potência: 1,3 kW

Código	Ref.			EAN
5118333	COOK120P	c/isqueiro   con encendedor	6	6934589406515
5118332	COOK120	s/isqueiro   sin encendedor	6	6934589406509

## LANTERNA PLÁSTICA

### LINTERNA DE CAMPING



Consumo: 82,5 g/h  
Potência: 1,1 kW

Consumo: 82,5 g/h  
Potência: 1,1 kW

Código	Ref.			EAN
5118335	FLY120P	c/isqueiro   con encendedor	6	6934589407513
5118334	FLY120	s/isqueiro   sin encendedor	6	6934589407506

## FOGÃO ESMALTADO A GÁS

FOGÓN A GAS



Consumo: 69/98 g/h  
Potência: 2,6 kW

Dimensões:

Altura: 80 mm / Largura: 480 mm  
Profundidade: 290 mm

Consumo: 69/98 g/h  
Potência: 2,6 kW

Dimensiones:

Altura: 80 mm / Anchura: 480 mm  
Profundidad: 290 mm

Código	Ref.		EAN
5109248	MULTIFIRE2 2 bocas		6934589409302

## FOGÃO INDUSTRIAL A GÁS

FOGÓN INDUSTRIAL A GAS



Consumo: 544 g/h  
Pressão utilização: 29/37 mbares  
Potência: 7,5 kW  
Dimensões: 385 mm x 385 mm  
Altura: 180 mm  
Queimador: Ø170 mm

Consumo: 544 g/h  
Pressure utilisation: 29/37 mbars  
Potencia: 7,5 kW  
Dimensiones: 385 mm / Anchura: 385 mm  
Altura: 180 mm  
Queimador: Ø170 mm

Código	Ref.		EAN
5109247	POWERFIRE 4 CHAPA METÁLICA		6934589409180

## FOGÃO ESMALTADO A GÁS

FOGÓN A GAS



Consumo: 47/69/98 g/h  
Potência: 4,1 kW

Dimensões:

Altura: 80 mm / Largura: 560 mm  
Profundidade: 290 mm

Consumo: 47/69/98 g/h  
Potencia: 4,1 kW

Dimensiones:

Altura: 80 mm / Anchura: 560 mm  
Profundidad: 290 mm

Código	Ref.		EAN
5109249	MULTIFIRE3 3 bocas		6934589409401

## FOGÃO INDUSTRIAL A GÁS

FOGÓN INDUSTRIAL A GAS



**FERRO FUNDIDO**  
HIERRO FUNDIDO

Consumo: 544 g/h  
Pressão utilização: 29/37 mbares  
Potência: 7,5 kW  
Dimensões: 385 mm x 385 mm  
Altura: 180 mm  
Queimador: Ø170 mm  
Peso: 7,300kg

Consumo: 544 g/h  
Pressure utilisation: 29/37 mbars  
Potencia: 7,5 kW  
Dimensiones: 385 mm / 385 mm  
Anchura: 180 mm  
Queimador: Ø170 mm  
Peso: 7,300kg

Código	Ref.		EAN
5117191	POWERFIRE 4P FERRO FUNDIDO		6934589410049

## FOGÃO INDUSTRIAL A GÁS COM PERNAS

### COCINA INDUSTRIAL A GAS CON PATAS

NOVO

Fogão para cozinhar com pernas ajustáveis (de cm a cm) e ignição piezoelétrica automática com proteção contra o vento. Dimensão do queimador: 145 mm e potência de 4,5 kW. Dimensões do fogão - 400x400mm - Peso 7500 g - Diâmetro do queimador 135 mm - Potência 4,5 kW - Consumo 327 g/h

Fogón para cocinar con patas regulables (de cm a cm) e encendido piezoeléctrico automático con protección contra el viento. Dimensiones del quemador: 145 mm y potencia de 4,5 kW. Dimensiones de la cocina - 400 x 400 mm - Peso 7500 g - Diámetro del quemador 135 mm - Potencia 4,5 kW - Consumo 327 g/h



## PLACA EM FERRO FUNDIDO

### PLACA DE HIERRO HUNDIDO

NOVO



Placa de ferro fundido revestida com Teflon antiaderente, para fogões POWER TOP. Dupla utilização: lisa de um lado e estriada do outro. - Medida 400 x 400 mm - Peso 9 kg.

Placa de hierro fundido recubierta con teflón antiadherente, para cocinas POWER POT. Doble uso: lisa por un lado y acanalada por el otro. - Tamaño 400 x 400 mm - Peso 9 kg.

Código	Ref.		EAN
5118337	POWER TOP1	c/isqueiro   con encendedor	6934589409210

Código	Ref.		EAN
5115267	POWER POT	400 x 400 mm	8056126452041

## FOGÃO METÁLICO A GÁS

### COCINA METÁLICO A GAS

NOVO



Fogão com ignição piezoelétrica automática que funciona com cartucho tipo Coreana de 250 g, fornecido com uma prática mala de transporte. **Características:** 280x340 mm - Peso:1917 gr. Diâmetro queimador: 63mm - Potência: 2,2 kW - Consumo 150 g/h

Hornillo con encendido piezoeléctrico automático que funciona con cartucho tipo Coreana de 250 g, se suministra con una práctica bolsa de transporte. **Características:** 280 x 340 mm. - Peso: 1917 g. Diámetro del quemador: 63 mm. - Potencia: 2,2 kW. - Consumo: 150 g/h.

## FOGÃO METÁLICO A GÁS | COM TABULEIRO

### COCINA METÁLICO A GAS | CON BANDEJA

NOVO



Grelhador portátil com ignição piezoelétrica, grelha antiaderente e tabuleiro para recolha de gordura. Funciona com cartucho de 250 g tipo coreano. **Características:** 280x340 mm - Peso:1917 gr. Diâmetro queimador: 63mm - Potência: 1,9 kW - Consumo 138 g/h

Hornillo portátil con encendido piezoeléctrico, parrilla antiadherente y bandeja recogegrasa. Funciona con cartucho de 250 g tipo coreano. **Características:** 280 x 340 mm. - Peso: 1917 g. Diámetro del quemador: 63 mm. - Potencia: 1,9 kW. - Consumo: 138 g/h.

Código	Ref.		EAN
5118336	COOK 150	1 boca	6934589408602

Código	Ref.		EAN
5115251	COOK 160	1 boca	6934589407094

## VENTILADOR AR INDUSTRIAL A GÁS

VENTILADOR DE AIRE INDUSTRIAL A GAS



Ventilador industrial a GPL/propano. Funciona a 0,3 bar e possui proteção contra sobreaquecimento e fugas de gás. Inclui regulador, mangueira de 1,5 m e painel de controlo de temperatura. Adequado para estaleiros de construção, edifícios agrícolas e ambientes industriais. Não se destina a uso doméstico ou veículos recreativos.

### Características;

- 15W: 0,3bar
- 30W: 0,7 bar

Ventilador industrial de GLP/propano. Funciona a 0,3 bar y cuenta con protección contra sobrecalentamiento y fugas de gas. Incluye regulador, manguera de 1,5 m y panel de control de temperatura. Adequado para obras, edificios agrícolas y entornos industriales. No apto para uso doméstico ni vehículos recreativos.

### Características;

- 15W: 0,3bar
- 30W: 0,7 bar

Código	Ref.			EAN
5118339	I760	15 kW   para 85m <sup>2</sup>		6934589487001
5118340	I762	30 kW   para 185m <sup>2</sup>		6934589407018

## CARTUCHO GÁS | CONEXÃO COREANA

CARTUCHO DE GAS | CONEXIÓN COREANA



Cartucho de gás com conexão Coreana

Ideal para os produtos:

- Cook 150
- Storm Eu
- Typhoon linha K/KP/KLP
- Hurricane KP.

Cartucho de gas con conexión coreana

Ideal para los productos:

- Cook 150
- Storm Eu
- Typhoon línea K/KP/KLP
- Hurricane KP.

## VIDRO PARA LANTERNA

VIDRIO PARA LINTERNA



Para lanternas FIREFLY 50/60/100/120/200

Para lanternas FIREFLY 50/60/100/120/200

Código	Ref.			EAN
5118157	I302	Ø 120 mm	6	6934589403217

Código	Ref.			EAN
5118338	CAR250	250 gramas		8053676970193

## ESPÁTULA INOX - CABO BI-MATÉRIA

ESPÁTULA INOX - MANGO BICOMPONENTE



Código	Ref.			EAN
5114815	DS5008	25 mm	6	5602482050082
5114816	DS5009	40 mm	6	5602482050099
5114817	DS5010	50 mm	6	5602482050105
5114818	DS5011	65 mm	6	5602482050112
5114819	DS5012	75 mm	6	5602482050129
5114820	DS5013	100 mm	6	5602482050136
5114821	DS5014	125 mm	6	5602482050143

## COLHER CANTOS CORTADOS - CABO COMPÓSITO

PALETA - MANGO BICOMPONENTE



Código	Ref.			EAN
5118751	DS5430	8"   200 mm	12	5602482054301
5118752	DS4192	8.1/2"   215 mm	12	5602482041929
5118753	DS5431	9"   230 mm	12	5602482054318

## ESPÁTULA ANGULAR - CABO COMPÓSITO

PALETA ANGULAR - MANGO BICOMPONENTE



Código	Ref.			EAN
5118251	DS6061	180 x 143 mm	12	5602482060616

## COLHER PONTA REDONDA - CABO COMPÓSITO

PALETA - MANGO BICOMPONENTE



Código	Ref.			EAN
5118747	DS4194	6"   150 mm	12	5602482054301
5118748	DS5432	8"   200 mm	12	5602482054325
5118749	DS5433	8.1/2"   215 mm	12	5602482054332
5118750	DS4196	9"   230 mm	12	5602482041967

## ESPÁTULA MULTIUSOS - CABO COMPÓSITO

PALETA MULTIUSOS - MANGO BICOMPONENTE



Código	Ref.			EAN
5118250	DS6060	186 x 76 mm	12	5602482060609

## COLHER BICO - CABO COMPÓSITO

PALETA CON MANGO BICOMPONENTE



Código	Ref.			EAN
5118754	DS4191	6"   150 mm	12	5602482041912

## FORMÃO

FORMÓN



Código	Ref.			EAN
5109709	XS4022	6 mm	10	5602482014152
5109710	XS4022	8 mm	10	5602482014459
5109711	XS4022	10 mm	10	5602482014589
5109712	XS4022	12 mm	10	5602482014596
5109713	XS4022	15 mm	10	5602482014756
5109714	XS4022	18 mm	10	5602482014763
5109715	XS4022	20 mm	10	5602482014848
5109716	XS4022	22 mm	10	5602482015111
5106717	XS4022	25 mm	10	5602482015722
5109718	XS4022	28 mm	10	5602482016545
5109719	XS4022	30 mm	10	5602482016798
5109720	XS4022	35 mm	10	5602482016859
5109721	XS4022	38 mm	10	5602482017108

## TRAÇADOR DE RETAS

PLOMADA TRAZADORA



Traçador metálico com 30 metros de fio e frasco com 50 grs. de pó azul

Plomada trazadora metálica con 30 metros de hilo y botella con 50 gramos de polvo azul.

Código	Ref.			EAN
5109559			10	5602482005648



## ALICATE BICO CHATO

ALICATE BOCA PLANA



Código	Ref.		EAN
5101169	DS2332WTG 6"   150 mm	6	5602482023321

## ALICATE DESNUDAR

ALICATE PELACABLES



Código	Ref.		EAN
5101189	DS2343WTG 6"   150 mm	6	5602482023437

## ALICATE CORTE LATERAL

ALICATE CORTE LATERAL



Código	Ref.		EAN
5101171	DS2334WTG 6"   150 mm	6	5602482023345
5117134	DS6032WTG 8"   200 mm	6	5602482060326

## ALICATE TELEFONE CURVO

ALICATE PUNTA CURVA



Código	Ref.		EAN
5101172	DS2335WTG 8"   200 mm	6	5602482023352

## ALICATE CORTE DIAGONAL

ALICATE CORTE DIAGONAL EXTRA FUERTE



Código	Ref.		EAN
5101184	DS2341WTG 7"   180 mm	6	5602482023413
5101185	DS2342WTG 8"   200 mm	6	5602482023420

## ALICATE TELEFONE DIREITO

ALICATE PUNTA RECTA



Código	Ref.		EAN
5101173	DS2336WTG 6"   150 mm	6	5602482023369
5101174	DS2337WTG 8"   200 mm	6	5602482023376

## ALICATE CORTE FRONTAL

ALICATE CORTE FRONTAL



Código	Ref.		EAN
5101191	DS2345WTG 6"   150 mm	6	5602482023451
5101192	DS2346WTG 8"   200 mm	6	5602482023468

## ALICATE UNIVERSAL

ALICATE UNIVERSAL



Código	Ref.		EAN
5101180	DS2338WTG 6"   150 mm	6	5602482023383
5101181	DS2339WTG 7"   180 mm	6	5602482023390
5101182	DS2340WTG 8"   200 mm	6	5602482023406

## ALICATE FIXAÇÃO

MORDAZA GRIP



Alicates de boca curva com corta arame incorporado para uma variedade mais ampla de aplicações e formas de materiais.

Mordazas de boca curva con corta alambres incorporado para una amplia variedad de aplicaciones y formas de materiales.

Código	Ref.			EAN
5109639	DS2183/5WR	5"   125 mm	6	5602482021839
5106913	DS1054/7WR	7"   180 mm	6	5602482010543
5106914	DS1055/10WR	10"   250 mm	6	5602482010550
5110547	DS2845/12WR	12"   300 mm	6	5602482028456

## ALICATE FIXAÇÃO

MORDAZA GRIP



Facilitam o agarre de placas de metal em trabalhos de fabricação ou modelação

Facilitan la sujeción de planchas de metal en trabajos de fabricación y moldeado.

Código	Ref.	Medida   Abertura		EAN
5114750	DS4872	8R   200 mm   78 mm		5602482048720

## ALICATE FIXAÇÃO

MORDAZA GRIP



A mordaza inferior proporciona uma força de agarre três vezes maior sem risco de desprendimento ou dano nas peças a apertar

La mordaza inferior proporciona una fuerza de agarre tres veces mayor sin riesgo de desprendimiento o rotura en tuercas de cualquier estilo.

Código	Ref.	Medida   Abertura		EAN
5114747	DS4869	10CR   250 mm   48 mm		5602482048690

## ALICATE FIXAÇÃO

MORDAZA GRIP



A ampla abertura das mordazas garante uma grande versatilidade e o aperto de grande variedade de formas.

A amplia apertura de la mordaza ofrece una grand versatilidad en la sujeción de gran variedad de formas

Código	Ref.	Medida   Abertura		EAN
5114752	DS4874	11R   275 mm   102 mm		5602482048744

## ALICATE FIXAÇÃO

MORDAZA GRIP



O alicate de cabeça reta proporciona um contacto máximo com peças quadradas, quadradas ou hexagonais.

La mordaza de cabeza recta proporciona el máximo contacto con piezas planas, cuadradas o hexagonales.

Código	Ref.	Medida   Abertura		EAN
5114748	DS4870	7R   175 mm   38 mm		5602482048706
5114749	DS4871	10R   250 mm   48 mm		5602482048713

## ALICATE FIXAÇÃO

MORDAZA GRIP



As placas basculantes e pescoço mais alto permitem segurar peças irregulares ou afiadas com mais facilidade

Las placas basculantes y el cuello más profundo permiten sujetar piezas irregulares o afiladas.

Código	Ref.	Medida   Abertura		EAN
5114751	DS4873	11SP   275 mm   102 mm		5602482048737

## ALICATE CORTE FRONTAL

ALICATE CORTE FRONTAL



Código	Ref.		EAN
5106829	ENP6	6"   150 mm	5602482017863
5106830	ENP8	8"   200 mm	5602482017870

## ALICATE EXTENSIVO ISOLADO

ALICATE DE CREMALLERA ISOLADO



Código	Ref.		EAN
5114571	D2GL250	10"   250 mm	5602482047242

## ALICATE EXTENSIVO

ALICATE DE CREMALLERA



Código	Ref.		EAN
5101190	DS2344	10"   250 mm	5602482023444

## ALICATE EXTENSIVO

ALICATE DE CREMALLERA



Código	Ref.		EAN
5109644	DS1269WSI	10"   250 mm	5602482012691
5109645	DS1275WSI	12"   300 mm	5602482012752

## ALICATE DESNUDAR FIO

ALICATE PELACABLES



Código	Ref.		EAN
5114758	DS4880	160 mm	5602482048805

## ALICATE CORTA ARAME

ALICATE CORTA ALLAMBRE



Código	Ref.		EAN
5106608	WD-01	8"   200 mm	5602482008489

## ALICATE CORTA ARAME

ALICATE CORTA ALLAMBRE



Capacidade corte: Ø 3mm  
Para corte de cabo aço, prego zincado, arame, rebites...

Capacidad de corte: Ø 3mm  
Para cortar cable de acero, clavos galvanizados, alambre, remaches...

Código	Ref.		EAN
5118273	DS6100	8"   200 mm	5602482061002

## ALICATE REBITAR REMACHADORA



Para rebites: 2.4 mm | 3.2 mm | 4.0 mm | 4.8 mm

Código	Ref.		EAN
5104497	DPM0063	300 mm	560248200063

## ALICATE REBITAR | CABOS LONGOS REMACHADORA



Para rebites: 2.4 mm | 3.2 mm | 4.0 mm | 4.8 mm | 6.4 mm

Código	Ref.		EAN
5114578	DS-4723	400 mm	5602482047235

## ALICATE REBITAR REMACHADORA



Para rebites: 2.4 mm | 3.2 mm | 4.0 mm | 4.8 mm

Código	Ref.		EAN
5114579	DS-4721	260 mm	5602482047211

## ALICATE REBITAR | LAGARTA REMACHADORA



Para rebites: 2.4 mm | 3.2 mm | 4.0 mm | 4.8 mm | 6.4 mm

Código	Ref.		EAN
5114576	DS-4722	300 mm   800 mm	5602482047228

## ALICATE REBITAR REMACHADORA



Para rebites: 2.4 mm | 3.2 mm | 4.0 mm | 4.8 mm

Código	Ref.		EAN
5114577	DS-4720	260 mm	5602482047204

## ALICATE PORTA ELECTRODOS ALICATE PORTA ELECTRODOS



Código	Ref.		EAN
5102783	DS2652	300 amp.	5602482026520
5102784	DS2653	500 amp.	5602482026537

## ALICATE MINI BICO CHATO

ALICATE MINI BOCA PLANA



Código	Ref.		EAN
5108839	CB1341 150 mm	6	5602482013414

## ALICATE MINI BICO CURVO

ALICATE MINI PUNTA CURVA



Código	Ref.		EAN
5101168	CB2328 150 mm	6	5602482023284

## ALICATE MINI CORTE FRONTAL

ALICATE MINI CORTE FRONTAL



Código	Ref.		EAN
5108841	CB1340 150 mm	6	5602482013407

## CHAVE CANOS T/SUECO 45°

LLAVE SUECA 45°



Código	Ref.		EAN
5106622	1"   25 mm	6	5602482021693
5106623	1.1/2"   38 mm	4	5602482021709
5106624	2"   50 mm	2	5602482021716

## CHAVE CANOS T/SUECO 90°

LLAVE SUECA 90°



Código	Ref.		EAN
5106619	1"   25 mm	6	5602482021723
5106620	1.1/2"   38 mm	4	5602482021730
5106621	2"   50 mm	2	5602482021747

## CHAVE CRESCENTE GRADUADA

LLAVE AJUSTABLE GRADUADA



Código	Ref.		EAN
5106614	6"   152 mm	6	5602482009424
5106615	8"   200 mm	6	5602482013612
5106616	10"   255 mm	6	5602482013629
5106617	12"   300 mm	6	5602482013636
5106618	15"   380 mm	2	5602482013643
5109301	18"   460 mm	1	5602482010567
5114383	24"   600 mm	1	5602482046757

## CHAVE CRUZETA (GALVANIZADA)

LLAVE EN CRUZ (GALVANIZADA)



Código	Ref.		EAN
5108439	13 / 17 / 19 / 21 mm	20	5602482005754

## CHAVE STILSON EM ALUMÍNIO

LLAVE STILSON EN ALUMÍNIO



Código	Ref.		EAN
5110734	10"   255 mm	6	5602482030473
5110735	12"   300 mm	6	5602482030480
5106921	14"   355 mm	6	5602482021808
5106922	18"   460mm	12	5602482021815
5106923	24"   609 mm	6	5602482021822
5109859	36"   915 mm	4	5602482029330
5114384	48"   1.220 mm	1	5602482046764

## CHAVE STILSON RIDGID

LLAVE STILSON RIDGID

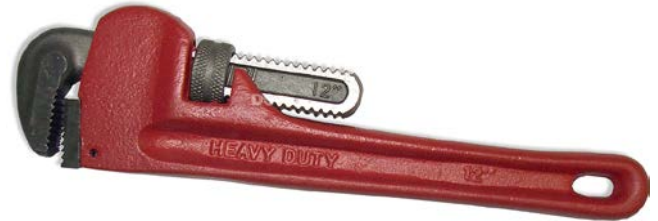

Código	Ref.		EAN
5109565	8"   152 mm		5602482029347
5106915	10"   255 mm	30	5602482004009
5106916	12"   300 mm	24	5602482004016
5106917	14"   355 mm	18	5602482004023
5106918	18"   460mm	12	5602482004030
5106919	24"   609 mm	6	5602482004047
5106920	36"   915 mm	4	5602482018013
5114385	48"   1.220 mm	1	5602482046771

## CHAVE STILSON (EXTRA)

LLAVE STILSON (EXTRA)



Código	Ref.		EAN
5109860	10"   255 mm		5602482021754
5109861	12"   300 mm		5602482021761
5109862	14"   355 mm		5602482021778
5109863	18"   460mm		5602482021785
5109864	24"   609 mm		5602482021792
5109865	36"   915 mm		5602482015937

## CORTA REBITES

CORTA VARILLAS



Código	Ref.		EAN
5106609	WD-05 14"   355 mm	24	5602482013773
5106610	WD-05 18"   460 mm	12	5602482013148
5106611	WD-05 24"   609 mm	12	5602482018488
5106612	WD-05 30"   762 mm	6	5602482018495
5106613	WD-05 36"   915 mm	4	5602482018501

## ROQUETE

LLAVE CARRACA



Código	Ref.	EAN
5114753	DS4875 1/4"   155 mm	6 5602482048751
5114754	DS4876 3/8"   200 mm	6 5602482048768
5114755	DS4877 1/2"   250 mm	6 5602482048775

## LÂMINA PARA CORTA REBITES

CUCHILLA PARA CORTA VARILLAS



Código	Ref.		EAN
5108040	WD-05 14"   355 mm	24	5602482016262
5108041	WD-05 18"   460 mm	12	5602482016293
5108042	WD-05 24"   609 mm	12	5602482016804
5108043	WD-05 30"   762 mm	6	5602482017962
5108044	WD-05 36"   915 mm	4	5602482017979

## CHAVE RODAS CRUZADA | PINTADA

LLAVE EN CRUZ | PINTADA



Código	Ref.		EAN
5116872	DS5988	17x19x21mmx1/2"	5602482059887

## ARRANCA PREGOS

PATA DE CABRA



Código	Ref.		EAN
5114759	DS4881	500 x 18 mm	5602482048812
5114760	DS4882	600 x 18 mm	5602482048829
5114761	DS4883	700 x 18 mm	5602482048836
5114762	DS4884	800 x 18 mm	5602482048843
5114763	DS4885	1.000 x 20 mm	5602482048850

## ARMAÇÃO DE SERRA

ARCO DE SIERRA



Código	Ref.		EAN
5114653	DS4782	305 mm	5602482047822

## ARMAÇÃO DE SERRA

ARCO DE SIERRA



Código	Ref.		EAN
5114692	DS4801	300 mm	5602482048010

## ARMAÇÃO DE SERRA

ARCO DE SIERRA



Código	Ref.		EAN
5114691	DS4800	300 mm	5602482048003

## SERROTE FOLHA LARGA UNIVERSAL

SERRUCHO UNIVERSAL



Código	Ref.		EAN
5114648	PSW14/14	350 mm   14"	6-24 5602482047778
5114649	PSW14/16	400 mm   16"	6-24 5602482047785
5114650	PSW14/18	450 mm   18"	6-24 5602482047792
5114651	PSW14/20	500 mm   20"	6-24 5602482047808
5114652	PSW14/22	550 mm   22"	6-24 5602482047815

## SERROTE COSTAS

SERRUCHO COSTILLA



Código	Ref.		EAN
5118821	DS5273	300 mm	10 5602482052734

## TESOURA PARA TUBOS PLÁSTICO

TIJERA PARA TUBOS PLASTICO



Código	Ref.		EAN
5114756	DS4878	42 mm	5602482048782

## CORTA TUBOS

CORTA TUBOS



Código	Ref.		EAN
5114757	DS4879	3 - 30 mm	5602482048799

## SERROTE DE TALHO

SIERRA DE CORTE



Código	Ref.		EAN
5119266	DS6341LJ	450 mm	5602482063419

## SERROTE DE TALHO

HOJA DE SIERRA DE CORTE



Código	Ref.		EAN
5119267	DS6397LJ	450 mm	5602482063975

## TURQUESA M/RUSSO

TENAZA RUSA



Código	Ref.		EAN
5109643	DS1286WH	9"   225 mm	5602482012868
5114572	DS4725WH	10"   255 mm	5602482047259

## TESOURA CORTAR CHAPA CORTE À DIREITA

TIJERA CORTA-CHAPAS CORTE A LA DERECHA



Código	Ref.		EAN
5114575	DS-4698	250 mm   verde	5602482046986

## TESOURA CORTAR CHAPA CORTE À ESQUERDA

TIJERA CORTA-CHAPAS CORTE A LA IZQUIERDA



Código	Ref.		EAN
5114573	DS-4699	250 mm   vermelha	5602482046993

## TESOURA CORTAR CHAPA CORTE À RETO

TIJERA CORTA-CHAPAS CORTE A LA RECTO



Código	Ref.		EAN
5114574	DS-4697	250 mm   amarela	5602482046979

## ALMOFADA PARA LIXA (BORRACHA)

TACO PARA LIJA (CAUCHO)



Código	Ref.		EAN
5105251	DPM 2615	120 x 65 mm	5602482026155

## ALMOFADA PARA LIXA

TACO PARA LIJA



Código	Ref.		EAN
5105250	DPM2613	160 x 85 mm	5602482026131
5105249	DPM2614	210 x 105 mm	5602482026148

## BATEDOR CIMENTO COLA

VARILLA MEZCLADORA



Código	Ref.		EAN
5106809	DPM2590	70 x 400 mm   sextavado	5602482025905
5101333	DPM2591	100 x 600 mm   sextavado	5602482025912
5106951	DPM2592	120 x 600 mm   sextavado	5602482015929

## BATEDOR TINTA | SDS

VARILLA MEZCLADORA | SDS

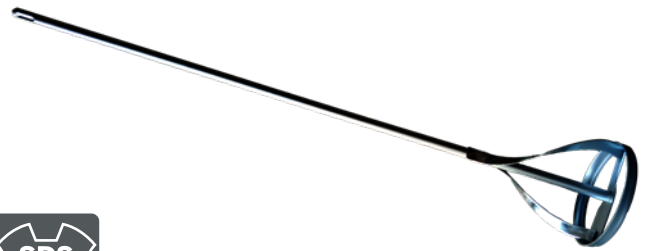

Código	Ref.		EAN
5117288	DS6062	85 x 400 mm	5602482060623
5117289	DS6063	100 x 40 mm	5602482060630
5117290	DS6064	100 x 600 mm	5602482060647

## CHAVE PARA FILTROS

LLAVE PARA FILTROS ACEITE



Código	Ref.		EAN
5105252	DPM2616		5602482026162

## CHAVE LAVATÓRIO

LLAVE TUERCA PARA LAVABO



Código	Ref.		EAN
5106129	DPM2617		5602482026179

## CORTANTE PARA CORTA AZULEJOS

RODELLE PARA CORTADORAS CERAMICAS



Código	Ref.			EAN
5105246	5992111-0501	10 mm	12	5602482016392
5105247	5991111-501	18 mm	12	5602482016408

## CUNHAS PLÁSTICAS

CUÑAS PLÁSTICAS



Código	Ref.			EAN
5118012	DPM3128	30 x 6 x 5 mm (100 un.)	70	5602482031289

## JOELHEIRAS (BORRACHA)

RODILLERAS (CAUCHO)



Código	Ref.			EAN
5105523	DPM2600		40	5602482026001

## CRUZETAS PLÁSTICAS

CRUCETAS PLÁSTICAS



Código	Ref.			EAN
5118719	DPM4093	1 mm (250 un.)	200	5602482040939
5105055	DPM2594	2 mm (250 un.)	200	5602482025943
5105056	DPM2595	3 mm (200 un.)	200	5602482025950
5105057	DPM2596	4 mm (200 un.)	100	5602482025967
5105058	DPM2597	5 mm (200 un.)	100	5602482025974
5110827	DPM3127	6 mm (200 un.)	100	5602482031272
5106130	DPM2598	8 mm (100 un.)	100	5602482025981
5109152	DPM2599	10 mm (100 un.)	100	5602482025998

## DIAMANTE A ÓLEO

CORTADOR DE VIDRO (ACEITE)



Código	Ref.			EAN
5105059	DPM2620		6	5602482026208

## FITA VEDANTE

CINTA TEFLON



Código	Ref.			EAN
5500733		12 mm x 10 m	12-1200	5602482032064
5500734		25 mm x 50 m	1 - 200	5602482004085

## PEDRA AFIAR 2 FACES

PIEDRA AFILAR 2 FACES



Código	Ref.		EAN
5102091	709	150 x 50 x 25 mm	5602482005150
5102092	709	200 x 50 x 25 mm	5602482005167

## TALOCHA PARA JUNTAS (BORRACHA)

TALOCHA PARA JUNTAS (CAUCHO)



Código	Ref.		EAN
5109546	DPM2621	4" x 9"   100 x 230 mm	5602482026216
5109547	DPM2622	4" x 12"   100 x 300 mm	5602482026223

## PEDRA AFIAR GADANHAS

PIEDRA AFIAR GUADAÑAS



Código	Ref.		EAN
5104597		225 x 35 x 15 mm	5602482020351

## VENTOSA PARA AZULEJOS/VIDROS

VENTOSA PARA CERAMICA/VIDRIOS



Código	Ref.		EAN
5106807	DPM2601	Ø 110 mm	5602482026018

## SERRA CRANENANA DIAMANTADA

CORONA DIAMANTADA



Código	Ref.		EAN
5110817	560112	12 mm	5602482029996

## DESENTUPIDOR DE CANOS

DESATASCADOR CON MANIVELA



Código	Ref.		EAN
5106126	040122-1N	3 m	5602482021501
5106127	040123N	5 m	5602482004054
5108269	040124N	10 m	5602482003750

## BROCA CENTRADORA PARA SERRAS CRANEANAS

SUPOORTE PARA CORONAS



Código	Ref.		EAN
5105860	10103001 1/4"   6 mm		5602482028067

## BROCA CENTRADORA PARA SERRAS CRANEANAS

SUPOORTE PARA CORONAS



Código	Ref.		EAN
5105861	10103008 7/16"   11 mm		5602482028074

## BROCA PILOTO

BROCA PILOTO



Código	Ref.		EAN
5106177	10104008 para centradoras 1/4" e 7/16"		5602482028050

## EXTENSÃO SDS MAX | PARA CRANEANAS SDS

EXTENSION SDS MAX



Código	Ref.		EAN
5114378	268000350 350 mm		5602482046726
5114379	268000450 450 mm		5602482046733

## BROCA CRANEANA PASTILHADA

BROCA PUNTA DE CARBURO



Código	Ref.		EAN
5111809	26900030 30 mm	3	5602482041707
5111810	26900035 35 mm	3	5602482041714
5111811	26900040 40 mm	3	5602482041721
5111812	26900045 45 mm	3	5602482041738
5111813	26900050 50 mm	3	5602482041745
5111814	26900055 55 mm	3	5602482041752
5111815	26900060 60 mm	3	5602482041769
5111816	26900065 65 mm	3	5602482041776
5111817	26900070 70 mm	3	5602482041783
5111818	26900075 75 mm	3	5602482041790
5111819	26900080 80 mm	3	5602482041806
5111820	26900085 85 mm	3	5602482041813
5111821	26900090 90 mm	3	5602482041820
5111822	26900095 95 mm	3	5602482041837
5111823	26900100 100 mm	3	5602482041844
5111824	26900105 105 mm	3	5602482041851
5111825	26900110 110 mm	2	5602482041868
5111826	26900120 120 mm	2	5602482041875
5114380	26900130 130 mm		5602482046689
5114381	26900150 150 mm		5602482046696

## EXTENSÃO SDS PLUS | PARA CRANEANAS SDS

EXTENSION SDS plus



Código	Ref.		EAN
5114376	267000350 350 mm		5602482046702
5114377	267000450 450 mm		5602482046719

## ESCOPRO SDS MAX

CINCEL SDS MAX



Código	Ref.		EAN
5118579	451205	Ø 18 x 25 x 300 mm	5602482047266
5118580	451260	Ø 18 x 25 x 400 mm	5602482047273
5118582	451207	Ø 18 x 25 x 600 mm	5602482047280
5118581	451206	Ø 18 x 50 x 400 mm	5602482047297

## ESCOPRO SDS PLUS

CINCEL SDS PLUS



Código	Ref.		EAN
5118574	451242	Ø 14 x 20 x 250 mm	5602482047303
5118575	451221	Ø 18 x 40 x 250 mm	5602482047310

## PONTEIRO SDS MAX

PUNTERO SDS MAX



Código	Ref.		EAN
5118576	451201	Ø 18 x 250 mm	5602482047327
5118577	451258	Ø 18 x 400 mm	5602482047334
5118578	451202	Ø 18 x 600 mm	5602482047341

## ESCOPRO SDS PLUS

CINCEL SDS PLUS



Código	Ref.		EAN
5118573	451240	Ø 14 x 250 mm	5602482047358

## ADAPTADOR PARA BUCHAS SDS PLUS

ADAPTADOR PARA PORTABROCAS SDS PLUS



Código	Ref.		EAN
5112902	26714001	1/2" x 20 UNF	5602482043107

## BROCA ESCALONADA HSS

JUEGO DE TERRAJAS

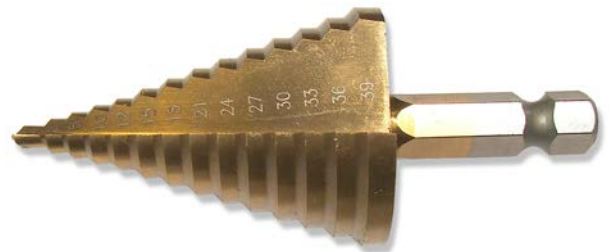

Efetua furos perfeitos em aço, cobre, latão, alumínio, madeira e plástico

Realiza furos perfectos en acero, cobre, latón, aluminio, madera y plástico

Medidas:

9 furos: 4 - 6 - 8 - 10 - 12 - 14 - 16 - 18 - 20 mm

14 furos: 4 - 6 - 8 - 10 - 12 - 15 - 18 - 21 - 24 - 27 - 30 - 33 - 36 - 39 mm

Código	Ref.		EAN
5114606	13009082	Ø 4 a 20 mm   9 furos	4 5602482047389
5110760	13014000	Ø 4 a 39 mm   14 furos	4 5602482029729

## PERFURADOR DE CHAPA

PERFORADOR DE CHAPA



Código	Ref.		EAN
5110807	21600032	32 mm	10 5602482047365
5110806	21600035	35 mm	10 5602482047372

## FRESA ESCAREADORA

FRESA



Medidas:  
6,3/ 8,3/ 10,4/ 12,4/ 16,5/ 20,5 mm

Código	Ref.		EAN
5112878	1350006	6 pcs.	5602482042865

## FRESA ESCAREADORA

FRESA



DIN 335  
Ideal para fresar diversos tipos de materias, tais como: ferro, aço, plástico ou madeira

DIN 335  
Para fresar materiais de: hierro, acero, plastico, madera...

Código	Ref.		EAN
5112876	13600124	12,4 mm   espiga 8 mm	5602482042841
5112877	13600190	19 mm   espiga 10 mm	5602482042858

## FRESA ESCAREADORA

FRESA



Fabricadas em aço carbono para acabamentos de precisão. Para furar madeira dura, cartão prensado e plástico

Fabricadas en acero al carburo para finalización de precision. Para furar madera dura, cartão prensado y plastico.

Código	Ref.		EAN
5112879	48030526	26 x 50 mm   espiga 8 mm	5602482042872
5112880	48030530	30 x 50 mm   espiga 8 mm	5602482042889
5112881	48030535	35 x 50 mm   espiga 8 mm	5602482042896

## MACHO HSS

MACHO HSS



Código	Ref.		EAN
5112882	18600030	M 3 (jogo 3 pcs.)	5602482042902
5112883	18600040	M 4 (jogo 3 pcs.)	5602482042919
5112884	18600050	M 5 (jogo 3 pcs.)	5602482042926
5112885	18600060	M 6 (jogo 3 pcs.)	5602482042933
5112886	18600070	M 7 (jogo 3 pcs.)	5602482042940
5112887	18600080	M 8 (jogo 3 pcs.)	5602482042957
5112888	18600100	M10 (jogo 3 pcs.)	5602482042964
5112889	18600120	M12 (jogo 3 pcs.)	5602482042971
5112890	18600140	M14 (jogo 3 pcs.)	5602482042988
5112891	18600160	M16 (jogo 3 pcs.)	5602482042995
5112892	18600180	M18 (jogo 3 pcs.)	5602482043008
5112893	18600200	M20 (jogo 3 pcs.)	5602482043015

## DESANDADOR DE MACHOS (COM ROQUETE)

GIRAMACHOS (CON CARRACA)



Código	Ref.		EAN
5112870	19600001	Nº 1   M3 a M10	5602482042780
5112871	19600002	Nº 2   M5 a M12	5602482042797

## DESANDADOR DE MACHOS

GIRAMACHOS



Código	Ref.		EAN
5112872	19700010	Nº 0   M1 a M8	5602482042803
5112873	19700020	Nº 1   M3 a M10	5602482042810
5112874	19700040	Nº 2   M4 a M12	5602482042827
5112875	19700050	Nº 3   M5 a M20	5602482042834

## SERRA CRANEANA BIMETAL CORONA BIMETAL



## SERRA CRANEANA PARA MADEIRA CORONAS PARA MADERA



**Composição:** 8 serras craneanas (19 a 64 mm) / 2 brocas centradoras / 1 pua 3 bicos (25 mm) / 1 chave t/umbrako  
**Composición:** 8 coronas (19 a 64 mm) / 2 suportes coronas / 1 broca plana (25 mm) / 1 llave allen

Código	Ref.		EAN
5112894	56100013	13 pcs.   19 a 64 mm	5602482043022

## SERRA CRANEANA PARA MADEIRA CORONAS PARA MADERA



**Composição:** 12 serras craneanas (19 a 127 mm) / 2 brocas centradoras / 1 chave t/umbrako  
**Composición:** 12 coronas (19 a 127 mm) / 2 suportes coronas / 1 llave allen

Código	Ref.		EAN
5114982	56100016	16 pcs.   19 a 127 mm	5602482050648

## SERRA CRANEANA BIMETAL CORONA BIMETAL



**Composição:** 11 serras craneanas (19 a 76 mm), 2 brocas centradoras (1/4" e 7/16", 1 adaptador  
**Composición:** 11 coronas (19 a 76 mm), 2 suportes coronas (1/4" y 7/16"), 1 adaptador

Código	Ref.		EAN
5105859	10105012	14 pcs.   19 a 76 mm	5602482028081

Código	Ref.		EAN
5105826	10101014	14 mm	5602482029163
5105827	16101016	16 mm	5602482028852
5105828	10101019	19 mm	5602482028340
5105829	10101022	22 mm	5602482028098
5105830	10101025	25 mm	5602482028104
5105831	10101028	28 mm	5602482028111
5105832	10101032	32 mm	5602482028128
5105833	10101035	35 mm	5602482028135
5105834	10101038	38 mm	5602482028142
5105835	10101041	41 mm	5602482029170
5105836	10101044	44 mm	5602482028159
5105837	10101048	48 mm	5602482028166
5105838	10101051	51 mm	5602482028746
5105839	10101054	54 mm	5602482028173
5105840	10101057	57 mm	5602482029187
5105841	10101060	60 mm	5602482028869
5105842	10101064	64 mm	5602482028180
5105843	10101067	67 mm	5602482028197
5105844	10101070	70 mm	5602482028876
5105845	10101073	73 mm	5602482028203
5105846	10101086	76 mm	5602482028883
5105847	10101079	79 mm	5602482028210
5105848	10101083	83 mm	5602482028227
5105849	10101086	86 mm	5602482029194
5105850	10101089	89 mm	5602482029200
5105851	10101092	92 mm	5602482029217
5105852	10101095	95 mm	5602482029224
5105853	10101098	98 mm	5602482029231
5105854	10101102	102 mm	5602482028234
5105855	10101108	108 mm	5602482028845
5105856	10101114	114 mm	5602482028890
5105857	10101121	121 mm	5602482028241
5105858	10101127	127 mm	5602482028258
5114894	10101133	133 mm	5602482050150
5114895	10101140	140 mm	5602482050167
5114896	10101146	146 mm	5602482050174
5114897	10101152	152 mm	5602482050181
5114898	10101160	160 mm	5602482050198
5114899	10101165	165 mm	5602482050204
5104900	10101168	168 mm	5602482050211
5114901	10101178	178 mm	5602482050228
5114902	10101200	200 mm	5602482050235

## SERRA CRANEANA

SIERRA



Medidas:  
25, 32, 38, 45, 50, 56 e 62 mm

Código	Ref.		EAN
5110639	56100007	25 mm (7 lâminas)	5602482030428
5110640	56101007	50 mm (7 lâminas)	5602482030435

## SERRA CRANEANA TUNGSTÊNIO

CORONA PARA CERÂMICA



Composição:  
8 serras craneanas (33 a 103 mm), 1 broca piloto+suporte

Composição:  
11 coronas (33 a 103 mm), 1 broca piloto+suporte

Código	Ref.		EAN
5110857	9 pcs.   33 a 103 mm)		5602482030442

## BOINA POLIR | LÃ

BONETE DE LANA



Código	Ref.		EAN
5114981	61202102	Ø 125 mm	5602482050464
	61202104	Ø 180 mm	5602482052538

## TARRAXA

JUEGO DE TERRAJAS



Código	Ref.		EAN
5104868	1/2" a 1.1/4"	4	5602482015531

## CABEÇAS PARA TARRAXAS

CABEZAS PARA TERRAJAS



Código	Ref.		EAN
5104870	3/4"		5602482024564
5104869	1/2"		5602482024557
5104871	1"		5602482024540
5104872	1.1/4"		5602482024533

## PERNOS DE MADEIRA

ESPIGAS PARA ENSAMBLAR



Código	Ref.		EAN
5114904	29050000	Ø 6 x 30 mm   100 unid.	5602482050594
5114905	29070000	Ø 8 x 40 mm   100 unid.	5602482050600
5114906	29090000	Ø 10x40 mm   100 unid.	5602482050617

## BROCA VIDRO/CERÂMICA

BROCA PARA VIDRIO E CERAMICA



Código	Ref.		EAN
5114965	26400108	3 x 60mm	5602482050471
5114966	26400532	4 x 60 mm	5602482050488
5114967	26400316	5 x 60 mm	5602482050495
5114968	26400104	6 x 70 mm	5602482050501
5114969	26400516	8 x 80 mm	5602482050518
5114970	26400308	10 x 85 mm	5602482050525
5114971	26401532	12 x100 mm	5602482050532

## MÓS SORTIDAS

MUELAS SORTIDAS



Código	Ref.		EAN
5114907	19500005	haste 6 mm   5 pcs.	5602482050730

## MÓS SORTIDAS

MUELAS SORTIDAS



Código	Ref.		EAN
5114908	19500010	haste 6 mm   10 pcs.	5602482050747

## BROCAS SDS PLUS

BROCAS SDS PLUS



10 brocas: 5 e 6x110mm; 8, 10 e 12x160mm;  
10 e 12x210mm; 10, 12 e 16x450mm  
Ponteiro: 250 mm - Escopro: 20x250mm

10 brocas: 5 y 6x110mm; 8, 10 y 12x160mm;  
10 y 12x210mm; 10, 12 y 16x450mm  
Puntero: 250 mm - Cíncel: 20x250mm

Código	Ref.		EAN
5116058	26000012	12 unidades	5602482050549

## PUNÇÕES

JUEGO DE BOTADORES



Punções:  
9.5x2x150mm / 9.5x3x150mm /  
9.5x4x150mm / 9.5x5x150mm /  
12x6x150mm / 12x8x150mm

Botadores:  
9.5x2x150mm / 9.5x3x150mm /  
9.5x4x150mm / 9.5x5x150mm /  
12x6x150mm / 12x8x150mm

Código	Ref.		EAN
5114972	50100006	6 pcs.	5602482050324

## PUNÇÕES + ESCOPROS

BOTADORES + CORTAFRIOS



Escopro: 12x130mm e 15x150mm  
Punção: 3x120mm  
Punção cônico: 3x120mm, 4x150mm  
Cíncel: 4x130 mm

Cortafrio: 12x130mm e 15x150mm  
Botador: 3x120mm  
Botador cônico: 3x120mm, 4x150mm  
Cíncel: 4x130 mm

Código	Ref.		EAN
5114973	50110007	6 pcs.	5602482050631

## ABECEDÁRIO EM AÇO

ABECEDARIO EN ACERO

NOVO



27 carimbos com abecedários em aço carbono, com acabamento preto, dureza 42-428 HRC.

27 sellos con alfabetos en acero al carbono, con acabado negro, dureza 42-428 HRC.

Código	Ref.		EAN
5119229	DS6362	3 mm	5602482063624
5119230	DS6363	4 mm	5602482063631
5119231	DS6364	5 mm	5602482063648
5119232	DS6365	6 mm	5602482063655
5119233	DS6366	8 mm	5602482063662
5119234	DS6367	10 mm	5602482063679
5119235	DS6368	12 mm	5602482063686

## NUMERÁRIO EM AÇO

NUMERADOR EN ACERO

NOVO



9 carimbos com numerários em aço carbono, com acabamento preto, dureza 42-428 HRC.

9 sellos con numerários de acero al carbono, con acabado negro, dureza 42-428 HRC.

Código	Ref.		EAN
5119236	DS3969	3 mm	5602482063693
5119237	DS6370	4 mm	5602482063709
5119238	DS6371	5 mm	5602482063716
5119239	DS6372	6 mm	5602482063723
5119240	DS6373	8 mm	5602482063730
5119241	DS6374	10 mm	5602482063747
5119242	DS6375	12 mm	5602482063754

## VAZADOR DE CABAZ

SACABOCADOS



Código	Ref.		EAN
5116240		2 mm   44 gr.	6 5602482059214
5116241		3 mm   47 gr.	6 5602482059221
5116242		4 mm   48 gr.	6 5602482059238
5116243		5 mm   67 gr.	6 5602482059245
5116244		6 mm   69 gr.	6 5602482059252
5116245		8 mm   94 mm	6 5602482059269
5116246		10 mm   126 gr.	6 5602482059276
5116247		11 mm   126 gr.	6 5602482059283
5116248		12 mm   128 gr.	6 5602482059290
5116249		13 mm   170 gr.	6 5602482059306
5116250		14 mm   175 gr.	6 5602482059313
5116251		15 mm   177 gr.	6 5602482059320
5116252		16 mm   181 gr.	6 5602482059337
5116253		17 mm   229 gr.	6 5602482059344
5116254		18 mm   230 gr.	6 5602482059351
5116255		19 mm   237 gr.	6 5602482059368
5116256		20 mm   303 gr.	6 5602482059375
5116257		21 mm   308 gr.	6 5602482059382
5116258		22 mm   311 gr.	6 5602482059399
5116259		23 mm   364 gr.	6 5602482059405
5116260		24 mm   369 gr.	6 5602482059412
5116261		25 mm   370 gr.	6 5602482059429
5116262		26 mm   371 gr.	6 5602482059436
5116263		27 mm   464 gr.	6 5602482059443
5116264		30 mm   591 gr.	3 5602482059450

## VAZADOR DE CABAZ

SACABOCADOS



10 vazadores DIN 7200 A em aço especial, lacado, nas seguintes medidas:  
• 2; 4; 6; 8; 10; 12; 14; 16; 18 e 20 mm

Código	Ref.		EAN
5116265		10 pcs	6 5602482059467

## PUA 3 BICOS

BROCA PARA MADERA 3 PUNTAS



Código	Ref.		EAN
5115028	8 mm		5602482056374
5117867	10 mm		5602482026544
5117868	12 mm		5602482026551
5117869	14 mm		5602482026568
5117870	16 mm		5602482026575
5117871	18 mm		5602482026582
5117872	20 mm		5602482026599
5117873	22 mm		5602482026605
5117874	24 mm		5602482026612
5117875	25 mm		5602482026629
5115029	26 mm		5602482056619
5117876	28 mm		5602482026636
5117877	30 mm		5602482026643
5117878	32 mm		5602482026650
5117879	35 mm		5602482026667
5117880	38 mm		5602482026674

## PUA 3 BICOS

BROCA PARA MADERA 3 PUNTAS

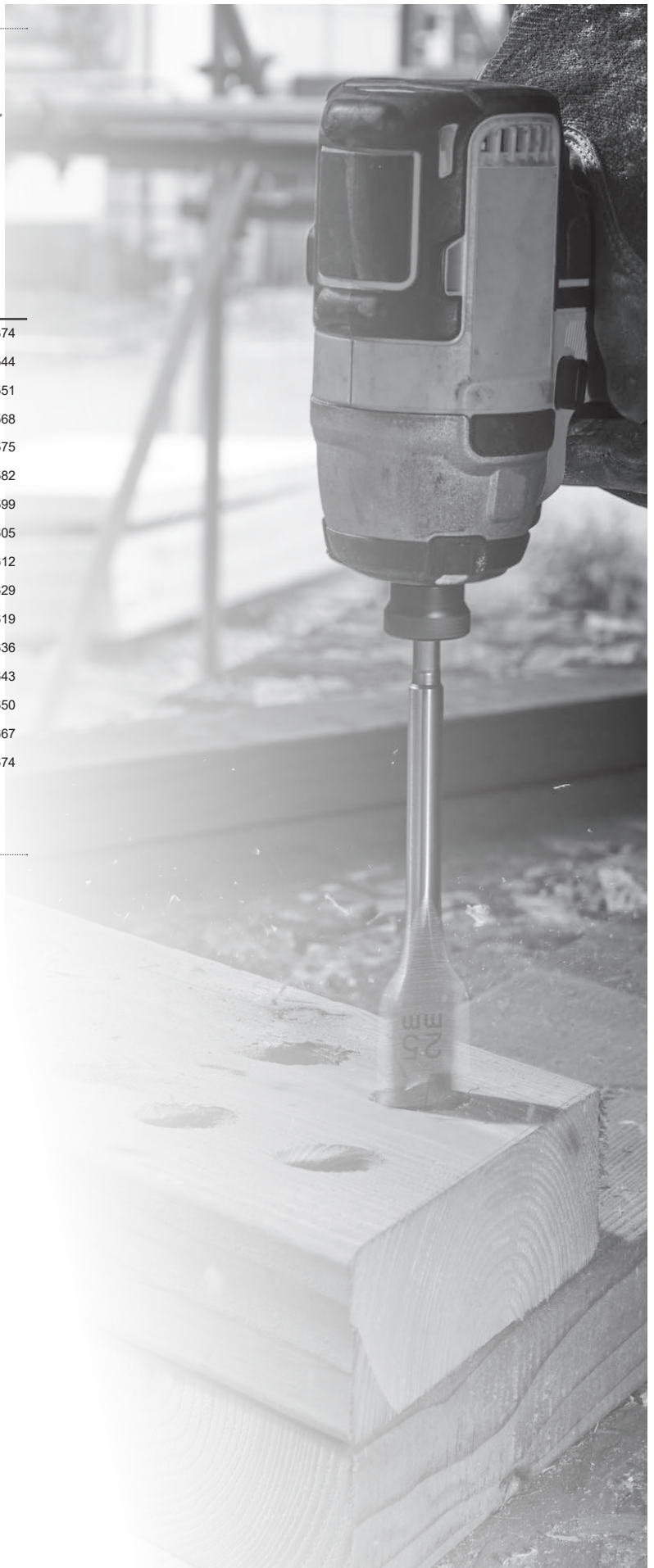

## MACACOS HIDRAULICOS (GARRAFA)

GATOS HIDRAULICOS (BOTELLA)

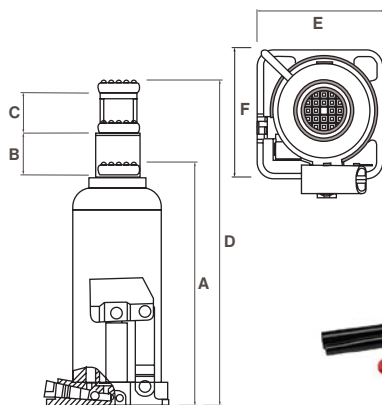

Referencia	DS90204X	DS90304X	DS90504X	DS90804X	DS91004X	DS91204X	DS91504X	DS92004X	DS93204X	DS95004X
Código	5116205	5116206	5116207	5116208	5116209	5116210	5116211	5116212	5116204	5116213
Capacidade	2 toneladas	3 toneladas	5 toneladas	8 toneladas	10 ton.	12 ton.	15 ton.	20 ton.	32 ton. ton.	50 ton.
A	168 mm	188 mm	207 mm	222 mm	222 mm	230 mm	230 mm	240 mm	260 mm	280 mm
B	108 mm	115 mm	125 mm	145 mm	145 mm	150 mm	150 mm	150 mm	160 mm	170 mm
C	48 mm	60 mm	70 mm	80 mm	80 mm	80 mm	80 mm	60 mm	-	-
D	316 mm	363 mm	42 mm	447 mm	450 mm	460 mm	460 mm	450 mm	420 mm	450 mm
E x F (mm)	94.5 x 78	108.5 x 87	117 x 97	124 x 106	124 x 106	134.5 x 115	141 x 118	160 x 140	185 x 165	207 x 185
Embalagem	6	6	4	4	4	3	2	2	1	1
EAN	5602482054561	5602482054578	5602482054585	5602482054592	5602482054608	5602482054615	5602482054622	5602482054639	5602482054646	6922539896289

## MACACO DE GARAGEM - REBAIXADO

GATO HIDRAULICO CON RUEDAS



### Características

Capacidade	2,5 toneladas
Altura mínima	87 mm
Altura máxima	455 mm
Peso	33 kg
Medidas	640 x 342 x 175 mm

Código	Ref.			EAN
5114857	TZ830018	2,5 toneladas	1	6922539883180

## MACACO DE GARAGEM

GATO HIDRAULICO CON RUEDAS



### Características

Capacidade	2 toneladas
Altura mínima	130 mm
Altura máxima	350 mm
Peso	10,5 kg
Medidas	500 x 200 x 125 mm

Código	Ref.			EAN
5116215	DS820050S	2 toneladas	1	5602482056350

## MACACO DE GARAGEM

GATO HIDRAULICO CON RUEDAS



### Características

Capacidade	2.1/4" toneladas
Altura mínima	145 mm
Altura máxima	520 mm
Peso	36,5 kg
Medidas	695 x 344 x 180 mm

Código	Ref.			EAN
5105909	T82257	2.1/4" toneladas	1	5602482018037

## MACACO DE GARAGEM COM EXTENSÃO

GATO HIDRAULICO CON RUEDAS



### Características

Capacidade	2,5 / 3 toneladas
Altura mínima	150 mm
Altura máxima	530 mm
Peso	19 kg / 21 kg
Medidas	640 x 230 x 220 mm

Código	Ref.			EAN
5116216	DS83006B	2,5 toneladas	1	5602482029149

## MACACO DE GARAGEM - ELEVAÇÃO RÁPIDA

GATO HIDRAULICO CON RUEDAS



### Características

Capacidade	3 toneladas
Altura mínima	145 mm
Altura máxima	500 mm
Peso	38 kg
Medidas	685 x 346 x 180 mm

Macaco de garagem com pedal de aproximação rápida à carga a levantar. Gato hidráulico con pedal de aproximación rápida a la carga.

Código	Ref.			EAN
5116217	DS83502T	3 toneladas	1	5602482018044

## CAVALETE AUTO | DOBRÁVEL

BORRIQUETA DE CREMALLERA

**2 toneladas**  
 Altura mínima: 290mm  
 Altura máxima: 375mm

**2 toneladas**  
 Altura mínima: 290mm  
 Altura máxima: 375mm



Código	Ref.		EAN
5117622	DS5687HM2T	2 toneladas	5602482056879

## ESTICADOR HIDRAULICO PARA CHAPEIRO

EQUIPO DE CARROCERO



Código	Ref.	EAN
5116201	DS71002S	10 toneladas
		1
		5602482009233

## CAVALETE AUTO | PROFESSIONAL

BORRIQUETA DE CREMALLERA

**3 toneladas**  
 Altura mínima: 290mm  
 Altura máxima: 420mm

**3 toneladas**  
 Altura mínima: 290mm  
 Altura máxima: 420mm



Código	Ref.		EAN
5117624	DS2623HM3T	3 toneladas	5602482026230

## ESTOJO CHAPEIRO

TASES Y MARTILLOS CHAPISTA



Código	Ref.		EAN
5106783	7 pcs.	4	5602482018709

## GRUA HIDRAULICA DOBRÁVEL

GRUA HIDRAULICA PLEGABLE



### Características

<b>Capacidade</b>	<b>2 toneladas</b>
<b>Elevação</b>	25 - 2240 mm
<b>Comprimento</b>	1.550 mm
<b>Largura</b>	1.450 mm
<b>Altura</b>	2.200 mm
<b>Carga nominal</b>	500/1.000/ 1.500/2.000 kg
<b>Comp. braço</b>	1.250/1.160/ 1.070/980 mm
<b>Peso</b>	65 kg

Este produto foi especialmente desenhado para elevar, baixar e transportar com o mínimo esforço motores, diferenciais, transmissões e outras cargas pesadas.

- Braço de elevação regulável.
- Armação tubular em aço de grande espessura.
- Dobrável para mais fácil armazenamento.

Este producto está especialmente diseñado para elevar, bajar y transportar motores, diferenciales, transmisiones y otras cargas pesadas con el mínimo esfuerzo.

- Brazo de elevación regulable.
- Construcción tubular de acero de gran espesor.
- Plegable para un fácil almacenamiento.

Código	Ref.			EAN
5109556	DS1492HM	2 toneladas	1	5602482014923

## PORTA PALETES MANUAL

TRANSPALETA MANUAL



### Características

<b>Capacidade</b>	2.500 kg
<b>Elevação total</b>	200 mm
<b>Comprimento garfos</b>	1.150 mm
<b>Largura entre garfos</b>	525 mm
<b>Ø rodas giratórias</b>	200 x 45 mm
<b>Ø rodas dos garfos</b>	82 x 60 mm
<b>Peso</b>	63 kg

Sistema hidráulico. Ligação esférica entre a direção do veio e o pistão da bomba. Fácil de manobrar num raio de 210 graus.

Válvula especial de abaixamento para controlar a taxa de descida, e válvula de sobrecarga para tornar este porta paletes mais resistente e durável.

Curso do elevador em altura (por cada movimento: elevação de 12 mm).

Sistema hidráulico. Conexión esférica entre el manillar y el pistón de la bomba. De fácil manejo en un radio de 210 grados.

Válvula especial de descenso para controlarlo y válvula de sobrecarga que hace este modelo mas resistente.

Para cada accionamiento de la palanca se puede regular una elevación de 12 mm

Código	Ref.			EAN
5114498	GS25S4	2,5 TONELADAS	1	5602482029125

## GARIBALDE MANUAL POLIPLASTO



Características	HSZ-0,5T	HSZ-1T	HSZ-2T
Capacidade	0,5 toneladas	1 tonelada	2 toneladas
Altura levantamento padrão	2,5 m	2,5 m	2,5 m
Teste de carga (máx.)	0,75 ton.	1,5 ton.	3 ton.
Altura mínima (gancho a gancho)	270 mm	270 mm	444 mm
Tensão (N)	225	309	314
Comprimento corrente	3 m	3 m	3 m
Diâmetro corrente	6 mm	6 mm	6 mm
Nº voltas de corrente	1	1	2
Peso líquido	9,5 kg	10 kg	14 kg

Código	Ref.		EAN
5105916	HSZ-0,5T	0,5 toneladas	5602482021174
5105917	HSZ-1T	1 tonelada	5602482021181
5101052	HSZ-02T	2 toneladas	5602482017788

## ESTICADOR TENSOR



## BOMBA TRASFEGA BOMBA DE TRASFASE



Tubo de aspiração: 980 mm

Tubo aspiración: 980 mm

Código	Ref.		EAN
5105910	JL2T	2 ton.   cabo: 4 m x Ø 5 mm	6 5602482006102
5105911	JL4T	4 ton.   cabo: 4 m x Ø 5 mm	4 5602482008205

Código	Ref.		EAN
5106795	caudal: 30 lit./minuto	5	5602482013605

## MESA MATÁLICA PARA FERRAMENTAS

CARRO TALLER METALICO



Medidas:  
Mesa: 737x383x663 mm  
Tabuleiros: 735x380x85 mm

Medidas:  
Mesa: 737x383x663 mm  
Bandejas: 735x380x85 mm

Código	Ref.		EAN
5105915	DS2096HM	capacidade carga: 136 kg	5602482020962

## TINA PARA LAVAR PEÇAS

TINA PARA LAVAR PIEZAS



**Bomba para tinas lavar peças:**  
Altura máima: 1,8 metros  
Caudal máximo: 1.000 lit/hora  
Temperatura máx. água: 35°C

**Bomba para tina lavar piezas:**  
Altura máxima: 1,8 metros  
Caudal máximo: 1.000 lit/hora  
Temperatura máx. del agua: 35°C

Código	Ref.		EAN
3004069	DS5470-CP	bomba	5602482054707
3008331	DS5469-BH	pincel com mangueira	5602482054691

## TINA PARA LAVAR PEÇAS | 5 GALÕES

TINA PARA LAVAR PIEZAS | 5 GALONES



**Características:**  
Cesto lavagem: 430x340x220 mm  
Capacidade: 19 litros  
Solvente: 13 litros  
Débito bomba: 2.7/3.3 lit./min.  
Medidas: 470x360x250 mm  
Peso: 6,5 kg

**Características:**  
Cesto lavado: 430x340x220 mm  
Capacidad: 19 litros  
Solvente: 13 litros  
Caudal de la bomba: 2.7/3.3 lit./min.  
Medidas: 470x360x250 mm  
Peso: 6,5 kg

Código	Ref.		EAN
5118824	DS5468G5	capacidade: 5 gal.   19 lit.	5602482054684

## TINA PARA LAVAR PEÇAS | 20 GALÕES

TINA PARA LAVAR PIEZAS | 20 GALONES



**Características:**  
Cesto lavagem: 760x520x300 mm  
Capacidade: 75 litros  
Solvente: 45 litros  
Débito bomba: 2.7/3.3 lit./min.  
Medidas: 790x550x320 mm  
Peso: 28 kg

**Características:**  
Cesto lavado: 760x520x300 mm  
Capacidad: 75 litros  
Solvente: 45 litros  
Caudal de la bomba: 2.7/3.3 lit./min.  
Medidas: 790x550x320 mm  
Peso: 28 kg

Código	Ref.		EAN
5101271	DS3533G20	capacidade: 20 gal.   75 lit.	5602482035331

## ELEVADOR PLACAS GESSO CARTONADO

ELEVADOR PLACAS YESO CARTÓN



### Características

Capacidade máxima	70 kg
Altura máxima	3.300 mm
Dimensão placas gesso	1.1200 x 4.800 mm
Largura da base	1.550 mm
Altura do elevador	1.450 mm
Peso	38 kg

Elevador manual de placas de gesso para instalação de gesso cartonado em vários ângulos, tanto em tectos como em paredes. Base estável de 3 apoios com rodas. Roda giratória de 360° com travão para melhor controlo e direcção das placas de gesso.

Elevador manual de placas de yeso para instalar placas de yeso en varios ángulos, tanto en techos como en paredes. Base estable de 3 apoyos con ruedas. Rueda giratoria de 360° con freno para un mejor control y dirección de la placa de yeso.

Código	Ref.			EAN
5117623	DS5636HM	Placas 1.20 x 4.80 mt.	1	5602482056367



## ALMOTOLIA METÁLICA COM BICO FLEXÍVEL

ACEITEIRA METÁLICA COM TUBO FLEXÍVEL

Almotolias construídas em aço, com o corpo sem costura desenhado a partir de chapa revestida de estanho com acabamento premium revestido a pó. Bomba em aço.

Aceitiras construidos en acero, con el cuerpo sin juntas diseñado a partir de chapa revestida de estaño con un acabado de recubrimiento en polvo de primera calidad. Bomba de acero.



Código	Ref.		EAN
5116159	DS5689GZ	125 ml   Bico 125 mm	5602482056893
5116160	DS5690GZ	180 ml   Bico 125 mm	5602482056909

## ALMOTOLIA METÁLICA COM BICO RÍGIDO

ACEITEIRA METÁLICA COM TUBO RÍGIDO

Almotolias construídas em aço, com o corpo sem costura desenhado a partir de chapa revestida de estanho com acabamento premium revestido a pó. Bomba em aço.

Aceitiras construidos en acero, con el cuerpo sin juntas diseñado a partir de chapa revestida de estaño con un acabado de recubrimiento en polvo de primera calidad. Bomba de acero.



Código	Ref.		EAN
5116164	DS5694GZ	125 ml   Bico 100 mm	5602482056947
5116165	DS5695GZ	180 ml   Bico 100 mm	5602482056954

## ALMOTOLIA METÁLICA COM BICO FLEXÍVEL

ACEITEIRA METÁLICA COM TUBO FLEXÍVEL

Almotolias construídas em aço, com o corpo sem costura desenhado a partir de chapa revestida de estanho com acabamento premium revestido a pó. Bomba em aço.

Aceitiras construidos en acero, con el cuerpo sin juntas diseñado a partir de chapa revestida de estaño con un acabado de recubrimiento en polvo de primera calidad. Bomba de acero.



Código	Ref.		EAN
5116161	DS5691GZ	300 ml   Bico 150 mm	5602482056916
5116162	DS5692GZ	400 ml   Bico 175 mm	5602482056923
5116163	DS5663GZ	500 ml   Bico 175 mm	5602482056930

## ALMOTOLIA METÁLICA COM BICO RÍGIDO

ACEITEIRA METÁLICA COM TUBO RÍGIDO

Almotolias construídas em aço, com o corpo sem costura desenhado a partir de chapa revestida de estanho com acabamento premium revestido a pó. Bomba em aço.

Aceitiras construidos en acero, con el cuerpo sin juntas diseñado a partir de chapa revestida de estaño con un acabado de recubrimiento en polvo de primera calidad. Bomba de acero.



Código	Ref.		EAN
5116166	DS5696GZ	300 ml   Bico 125 mm	5602482056961
5116167	DS5697GZ	400 ml   Bico 150 mm	5602482056978
5116168	DS5668GZ	500 ml   Bico 150 mm	5602482056985

## BICO FLEXÍVEL PARA ALMOTOLIAS

TUBO FLEXÍVEL PARA ACEITEIRAS



Construção em PVC trançado com pontas de latão maciço

Construcción trenzada de PVC con puntas de latón macizo

Código	Ref.		EAN
5116173	DS5703GZ	125 mm	5602482057036
5116174	DS5704GZ	175 mm	5602482057043

## BICO RÍGIDO PARA ALMOTOLIAS

TUBO RÍGIDO PARA ACEITEIRAS



Bicos rígidos feitos em aço zincado, ligeiramente dobrado na extremidade.

Tubos rígidos de acero galvanizado, ligeramente dobladas en el extremo.

Código	Ref.		EAN
5116175	DS5705GZ	100 mm	5602482057050
5116176	DS5706GZ	150 mm	5602482057067

## ALMOTOLIA PLÁSTICA COM BICO RÍGIDO

ACEITEIRA METÁLICA CON TUBO RÍGIDO



Corpo de polietileno de baixa densidade é inquebrável, leve e resistente à corrosão. Fabricado em material branco translúcido.

**Utilização recomendada:** Água, líquidos à base de água, álcool, sabonetes, plantas, solução nutritiva, óleos leves e pesados.

El cuerpo de polietileno de baja densidad es irrompible, ligero y resistente a la corrosión. De material blanco translúcido.

Uso recomendado: Agua, líquidos de base acuosa, alcohol, jabones, plantas, solución nutritiva, aceites ligeros y pesados.

Código	Ref.		EAN
5116169	DS5699GZ	125 ml	5602482056992
5116170	DS5700GZ	250 ml	5602482057005
5116171	DS5701GZ	500 ml	5602482057012
5116172	DS5702GZ	1 litro	5602482057012

## FÚNIL PLÁSTICO

EMBUDO PLASTICO



**Material:** Polipropileno

Ideais para a transferência rápida e sem gotejamento de uma variedade de fluidos. O oro alto funciona como uma protecção eficaz contra salpicos.

**Utilização recomendada:** Diesel, gasolina, querosene, ureia, óleos, Anticongelantes outros meios à base de água.

**Não utilizar com:** Ácidos e a temperaturas acima de 60°C

**Material:** Polipropileno

Ideal para el trasvase rápido y sin goteo de una gran variedad de fluidos. El borde alto actúa como una eficaz protección contra salpicaduras.

**Uso recomendado:** Diesel, gasolina, parafina, urea, aceites, anticongelante otros medios a base de agua.

**No usar con:** Ácidos y a temperaturas superiores a 60°C

Código	Ref.		EAN
5116183	DS5713GZ	50; 75; 100 e 125 ml	5602482057135

## FÚNIL PLÁSTICO

EMBUDO PLASTICO



**Material:** Polipropileno

Para uso na indústria e em oficinas com diesel, gasolina, querosene, ureia, óleos, anticongelantes e outros meios à base de água.

**Não utilizar com:**

Ácidos e a temperaturas acima de 60°C

**Material:** Polipropileno

Para uso industrial y en talleres, con diesel, gasolina, parafina, urea, aceites, anticongelantes y otros medios de base acuosa.

**No usar con:**

Ácidos y a temperaturas superiores a 60°C

Código	Ref.		EAN
5116184	DS5714GZ	650 ml   Ø 146 mm	5602482057142

## FÚNIL PLÁSTICO | COM FILTRO

EMBUDO PLASTICO | CON FILTRO



**Material:** Polipropileno de alta densidade

**Utilização recomendada:**

Diesel, gasolina, querosene, ureia, água e anticongelantes.

**Material:** polipropileno de alta densidade

**Uso recomendado:**

Diesel, gasolina, parafina, urea, agua y anticongelante.

Código	Ref.		EAN
5116185	DS5715GZ	4,5 lit.   280x190 mm	5602482057159

## MEDIDA GRADUADA

JARRA GRADUADA



Práticos jarros de medição adequados para aplicações industriais e automóveis

**Material:** Polipropileno transparente

**Variações de temperatura:**

-10° C até máx. +120° C

**Compatibilidade:**

Resistente a óleo e a ácidos (forte e concentrados), bases e produtos químicos

Compatível com a indústria alimentar.

Prácticas jarras de medición adecuadas para aplicaciones industriales y de automoción

**Material:** Polipropileno transparente

**Rangos de temperatura:**

-10° C a +120° C como máximo

**Compatibilidade:** Resistente al aceite y a los ácidos (fuertes y concentrados), bases y productos químicos.

Compatible con la industria alimentaria.

Código	Ref.		EAN
5116186	DS5716GZ	600 ml	5602482057166
5116187	DS5717GZ	1 litro	5602482057173
5116188	DS5718GZ	2 litros	5602482057180
5116189	DS5719GZ	5 litros	5602482057197

## MEDIDA TRANSPARENTE COM TAMPA

JARRA TRANSPARENTE



**Material:** Poliuretano alta densidade

**Variações de temperatura:**  
-10° C até máx. +120° C

**Características:**

Utilizado para transferir a quantidade medida de fluidos A medida de 8 litros é especialmente útil para transferência de óleos para o motor / sistema de transmissão de camiões e veículos pesados.

**Material:** Poliuretano de alta densidad

**Rangos de temperatura:**

-10° C a +120° C como máximo

**Características:**

Se utiliza para trasvasar la cantidad medida de fluidos La medida de 8 litros es especialmente útil para trasvasar aceites al sistema de motor / transmisión de camiones y vehículos pesados.

Código	Ref.		EAN
5116190	DS5720GZ	1 litro	5602482057203
5116191	DS5721GZ	2 litros	5602482057210
5116192	DS5722GZ	3 litros	5602482057227
5116193	DS5723GZ	5 litros	5602482057234

## BOMBA LUBRIFICAR MANUAL | ALUMÍNIO

BOMBA ENGRASE MANUAL | ALUMINIO



A escolha dos materiais (aço inox/ alumínio) torna esta pistola ideal para a utilização em trabalhos marítimos.

A escolha dos materiais (aço inox/ alumínio) torna esta pistola ideal para a utilização em trabalhos marítimos.



Código	Ref.		EAN
5116178	DS5708GZ	85 gramas	5602482057081

## BOMBA GRASSAR METÁLICA

ENGRASADOR METALICO



- Bomba de grassar metálica e compacta.
- Ideal para lubrificar chaves de impacto, máquinas de relva, motosserras, reboque, automóveis e camiões.

Mecanismo do tipo "push" para utilização apenas com massa lubrificante a granel.

- Bomba de grasa metálica compacta.
- Ideal para lubrificar llaves de impacto, máquinas cortacésped, motosierras, vehículos de remolque, coches y camiones.

Mecanismo de empuje para uso exclusivo con grasa a granel.

Código	Ref.		EAN
5116177	DS5707GZ	200 gramas   125cm <sup>3</sup>	5602482057074

## BOMBA LUBRIFICAR MANUAL

BOMBA ENGRASE MANUAL



Bomba de lubrificação concebida para utilização em espaços confinados onde o acesso ao bico de massa é restrito

- Construção resistente
- Corpo da bomba com parede de 1,2 mm de espessura
- Cabeça de alta tolerância
- Punho de pistola super forte.

Bomba de engrase diseñada para su uso en espacios reducidos donde el acceso a la boquilla de engrase está restringido

- Construcción resistente
- Cuerpo de la bomba con espesor de pared de 1,2 mm
- Cabezal de alta tolerancia



Código	Ref.		EAN
5116179	DS5709GZ	500cm <sup>3</sup>   400 gramas	5602482057098

## BOMBA LUBRIFICAR MANUAL | ALUMÍNIO

BOMBA ENGRASE MANUAL | ALUMINIO



Cabeça de alumínio fundido sob pressão, equipada com válvula de purga de ar automática. Acabamento preto revestido a pó. Punho ergonómico em borracha.

Cabezal de aluminio fundido a presión equipado con válvula automática de purga de aire. Acabado con recubrimiento en polvo negro. Empuñadura ergonómica de goma.

Código	Ref.		EAN
5116180	DS5710GZ	500cm <sup>3</sup>   400 gramas	5602482057104

## BOMBA LUBRIFICAR PNEUMÁTICA

BOMBA ENGRASE AIRE COMPRIMIDO



Ideal para utilização na manutenção de fábricas, explorações agrícolas, serviço de frotas ou para utilização em camiões ligados a compressores de travões a ar. Cabeça em alumínio fundido de alta resistência com furo interno de precisão aperfeiçoado para uma acção rápida. Equipada com válvula de carga. Pistola ergonómica com ângulo da cabeça para maior facilidade de operação, especialmente em espaços estreitos

Ideal para su uso en el mantenimiento de fábricas, explotaciones agrícolas, servicio de flotas o para su uso en camiones conectados a compresores de frenos de aire. Cabeza de fundición de aluminio de alta resistencia con orificio de precisión optimizado para una acción rápida. Equipado con una válvula de carga. Pistola ergonómica con cabezal en ángulo para facilitar el manejo, especialmente en espacios reducidos

Pressão de ar: 3 - 8 BAR | 40 - 120 PSI  
Entrada ar: 1/4" (F)  
Volume curso: 0,026 m<sup>3</sup> @ 6 bar  
Fornecido com: extensão metálica 150 mm (6") e agrafe 4 garras

Presión de aire: 3 - 8 BAR | 40 - 120 PSI  
Entrada de aire: 1/4" (F)  
Volumen de carrera: 0,026 m<sup>3</sup> @ 6 bar  
Se suministra completo con: 150 mm (6") y 4 grapas de sujeción

Código	Ref.		EAN
5116181	DS5711GZ	500cm <sup>3</sup>   400 gramas	5602482057111

## BOMBA TRASFEGA

BOMBA DE TRASVASE



**Uso recomendado:**  
Óleo de aquecimento, óleo de motor, materiais autolubrificantes e não agressivos, petróleo, gasóleo, querosene, etc.  
Tubo telescópico de aspiração em aço para uso em bidões de 50 e 200 litros.

**Componentes:**  
Aço, ferro fundido e NBR (borracha de nitrilo)  
**Não usar com:**  
Anticongelante, ácidos, gasolina, etc.  
**Entrada:** 1" **Saída:** 3/4"

**Uso recomendado:**  
Aceite de calefacción, aceite de motor, materiales autolubrificantes y no agresivos, petróleo, gasóleo, parafina, etc.  
Tubo de aspiración telescópico de acero para uso en bidones de 50 y 200 litros.

**Componentes:**  
Acero, hierro fundido y NBR (caucho nitrílico).  
**No utilizar con:**  
Anticongelante, ácidos, gasolina, etc.  
**Entrada:** 1" **Salida:** 3/4"

Código	Ref.		EAN
5116182	DS5712GZ	Caudal: 30 lit./min.	5602482057128



## AGRAFE LUBRIFICAÇÃO 4 GARRAS

BOQUILLA HIDRAULICA



Medidas: Ø 15 x 37 mm

Código	Ref.		EAN
5116158	DS5688GZ	1/8"   Ø 15mm	5602482056886

## RECORD FLEXÍVEL

MANGUERA REFORZADA



Record em material termoplástico

Manguera en material termoplástico

Código	Ref.		EAN
5116194	DS5724GZ	1/8"   Ø 8,5x300 mm	5602482057241

## RECORD FLEXÍVEL EM BORRACHA

MANGUERA REFORZADA



Record em poliamida revestido a poliuretano

Manguera en poliamida revestida a poliuretano.

Código	Ref.		EAN
5116195	DS5725GZ	1/8"   Ø 11x300 mm	5602482057258
5116196	DS5726GZ	1/8"   Ø 11x500 mm	5602482057265

## RECORD METÁLICO CURVO

TUBO DE BOQUILLA CURVO



Record em aço galvanizado

Tubo de boquilla en acero galvanizado

Código	Ref.		EAN
5116197	DS5727GZ	1/8"   Ø 10x150 mm	5602482057272

## SERINGA METÁLICA PARA VALVULINA

JERINGA METALICA PARA VALVULINA



Utilizável para drenar e encher líquidos não corrosivos e esvaziar reservatórios de veículos e máquinas tais como caixas de velocidades, eixos, etc.

Para el vaciado y llenado de líquidos no corrosivos y el vaciado de depósitos en vehículos y máquinas como cajas de cambios, ejes, etc. líquidos

Código	Ref.		EAN
5116198	DS5728GZ	500 ml	5602482057289

## SERINGA METÁLICA PARA VALVULINA

JERINGA METALICA PARA VALVULINA



Utilizável para drenar e encher líquidos não corrosivos e esvaziar reservatórios de veículos e máquinas tais como caixas de velocidades, eixos, etc.

Para el vaciado y llenado de líquidos no corrosivos y el vaciado de depósitos en vehículos y máquinas como cajas de cambios, ejes, etc. líquidos

Código	Ref.		EAN
5116199	DS5729GZ	1.000 ml	5602482057296

## SERINGA METÁLICA PARA VALVULINA | DUPLA AÇÃO

JERINGA METALICA PARA VALVULINA | DOBLE EFECTO



Utilizável para drenar e encher líquidos não corrosivos e esvaziar reservatórios de veículos e máquinas tais como caixas de velocidades, eixos, etc.

Para el vaciado y llenado de líquidos no corrosivos y el vaciado de depósitos en vehículos y máquinas como cajas de cambios, ejes, etc. líquidos

Código	Ref.		EAN
5116200	DS5730GZ	500 ml	5602482057302

## LIMAS CALADO

LIMAS AGUJERO/RELOJERO



Código	Ref.		EAN
5110731	DS2989	12 pcs.   160 mm	5602482029897

## LIMA CHATA | CABO BORRACHA

LIMA PLANA | MANGO BIMATERIA



Para limar superficies planas e cantos vivos, mais eficaz em zonas de difícil acesso. Para limar superficies plana y cantos vivos, mejor en partes de difícil acceso.

Código	Ref.		EAN
5114249	DS4640-1	6"   150 mm   <b>BASTARDO</b>	5602482046405
5101060	DS4641-1	8"   200 mm   <b>BASTARDO</b>	5602482046412
5114250	DS4642-1	10"   250 mm   <b>BASTARDO</b>	5602482046429
5116922	DS5959-1	12"   300 mm   <b>BASTARDO</b>	5602482059597
5114251	DS4643-3	6"   150 mm   <b>MURÇO</b>	5602482046436
5101315	DS2229-3	8"   200 mm   <b>MURÇO</b>	5602482022294
5114252	DS4644-3	10"   250 mm   <b>MURÇO</b>	5602482046443
5116923	DS5958-3	12"   300 mm   <b>MURÇO</b>	5602482059580

## LIMA MEIA CANA | CABO BORRACHA

LIMA MEDIA CAÑA | MANGO BIMATERIA



Para limar superficies côncavas e grandes furos. Para limar superficies côncavas y agujeros grandes.

Código	Ref.		EAN
5101056	DS2222-1	6"   150 mm   <b>BASTARDO</b>	5602482022225
5101057	DS2223-1	8"   200 mm   <b>BASTARDO</b>	5602482022232
5101058	DS2224-1	10"   250 mm   <b>BASTARDO</b>	5602482022249
5116920	DS5982-1	12"   300 mm   <b>BASTARDO</b>	5602482059825
5114246	DS4637-3	6"   150 mm   <b>MURÇO</b>	5602482046375
5114247	DS4638-3	8"   200 mm   <b>MURÇO</b>	5602482046382
5114248	DS4639-3	10"   250 mm   <b>MURÇO</b>	5602482046399
5116921	DS5957-3	12"   3050 mm   <b>MURÇO</b>	5602482059573

## LIMA ESPADA | CABO BORRACHA

LIMA TESPADA | MANGO BIMATERIA



Lima tipo espada para serras. Todas as faces com picado simples. Lima de espada para sierras. Todas las caras con un solo filo

Código	Ref.		EAN
5116943	DS5973	6"   150 mm	5602482059733

## LIMA PARALELA | CABO BORRACHA

LIMA PARALELA | MANGO BIMATERIA



Para limar superficies planas e cantos vivos. Para limar superficies plana y cantos vivos.

Código	Ref.		EAN
5101065	DS2231-1	6"   150 mm   <b>BASTARDO</b>	5602482022317
5101066	DS2232-1	8"   200 mm   <b>BASTARDO</b>	5602482022324
5114253	DS4645-1	10"   250 mm   <b>BASTARDO</b>	5602482046450
5117284	DS6066-1	12"   300 mm   <b>BASTARDO</b>	5602482060661
5101319	DS4646-3	6"   150 mm   <b>MURÇO</b>	5602482046467
5101320	DS2235-3	8"   200 mm   <b>MURÇO</b>	5602482022355
5101321	DS2236-3	10"   250 mm   <b>MURÇO</b>	5602482022362

## LIMA TRIANGULAR EXTRA FINO | CABO BORRACHA

LIMA TRIANGULAR EXTRA FINO | MANGO BIMATERIA



Para limar superficies côncavas e grandes furos em madeira, plásticos... Para trabajar superficies côncovas en madera, plásticos...

Código	Ref.		EAN
5114254	DS4647-2	4"   100 mm	5602482046474
5116924	DS5983-2	5"   125 mm	5602482059832

## LIMA TRIANGULAR TIPO FINO | CABO BORRACHA

LIMA TRIANGULAR TIPO FINO | MANGO BIMATERIA



Para afiar serras com dentes oblíquos (60°).

Para afilar sierras con dientes de tallado obliquo (60°).

Código	Ref.		EAN
5101072	DS2238-2	4"   100 mm	5602482022386
5101073	DS2239-2	5"   125 mm	5602482022393
5116925	DS5974-2	6"   150 mm	5602482059740

## GROSA PARALELA | CABO BORRACHA

RASPA PARALELA | MANGO BIMATERIA



Para limar superfícies côncavas em madeira, plásticos...

Para trabajar superficies côncavas en madera, plásticos...

Código	Ref.		EAN
5115245	DS6296-1	6"   150 mm   <b>BASTARDO</b>	5602482062962
5115246	DS6297-1	8"   200 mm   <b>BASTARDO</b>	5602482062979
5115247	DS6298-1	10"   255 mm   <b>BASTARDO</b>	5602482062986
5115248	DS6299-1	12"   300 mm   <b>BASTARDO</b>	5602482062993

## LIMA TRIANGULAR REGULAR | CABO BORRACHA

LIMA TRIANGULAR REGULAR | MANGO BIMATERIA



Para afiar serras com dentes oblíquos (60°).

Para afilar sierras con dientes de tallado obliquo (60°).

Código	Ref.		EAN
5101074	DS4648-2	4"   100 mm	5602482046481
5114255	DS4649-2	5"   125 mm	5602482046498
5101076	DS2243-2	6"   150 mm	5602482022430
5101077	DS2244-2	7"   175 mm	5602482022447
5101078	DS2245-2	8"   200 mm	5602482022454

## GROSA REDONDA | CABO BORRACHA

RASPA REDONDA | MANGO BIMATERIA



Para limar furos e superfícies redondas em madeira, plásticos...

Para trabajar agujeros y superficies redondas en madera, plásticos...

Código	Ref.		EAN
5116939	DS5984-1	6"   150 mm   <b>BASTARDO</b>	5602482059849
5116940	DS5985-1	8"   200 mm   <b>BASTARDO</b>	5602482059856
5116941	DS5986-1	10"   255 mm   <b>BASTARDO</b>	5602482059863
5116942	DS5987-1	12"   300 mm   <b>BASTARDO</b>	5602482059870

## GROSA MEIA CAÑA | CABO BORRACHA

RASPA MEDIA CAÑA | MANGO BIMATERIA



Para limar superfícies côncavas em madeira, plásticos...

Para trabajar superficies côncavas en madera, plásticos...

Código	Ref.		EAN
5110646	DS2985-1	6"   150 mm   <b>BASTARDO</b>	5602482029859
5110647	DS2986-1	8"   200 mm   <b>BASTARDO</b>	5602482029866
5110648	DS2987-1	10"   255 mm   <b>BASTARDO</b>	5602482029873
5110649	DS2988-1	12"   300 mm   <b>BASTARDO</b>	5602482029880

## LIMATÃO QUADRADO | CABO BORRACHA

LIMA REDONDA | MANGO BIMATERIA



Para limar ranhuras, fendas e furos quadrados

Para limar ranuras, muescas y agujeros cuadrados.

Código	Ref.		EAN
5116931	DS5964-1	6"   150 mm   <b>BASTARDO</b>	5602482059641
5116932	DS5965-1	8"   200 mm   <b>BASTARDO</b>	5602482059658
5116933	DS5966-1	10"   250 mm   <b>BASTARDO</b>	5602482059665
5116928	DS5961-3	6"   150 mm   <b>MURÇO</b>	5602482059610
5116929	DS5962-3	8"   200 mm   <b>MURÇO</b>	5602482059627
5116930	DS5963-3	10"   250 mm   <b>MURÇO</b>	5602482059634

## LIMATÃO REDONDO | CABO BORRACHHA

LIMA REDONDA | MANGO BIMATERIA



Para limar furos e superfícies redondas

Para limar agujeros y superficies redondas.

Código	Ref.		EAN
5101082	DS4650-1	6"   150 mm   <b>BASTARDO</b>	6 5602482046504
5101083	DS2250-1	8"   200 mm   <b>BASTARDO</b>	6 5602482022508
5101084	DS2251-1	10"   250 mm   <b>BASTARDO</b>	6 5602482022515
5116927	DS5972-1	12"   300 mm   <b>BASTARDO</b>	6 5602482059726
5101322	DS2246-3	6"   150 mm   <b>MURÇO</b>	6 5602482022461
5101323	DS2247-3	8"   200 mm   <b>MURÇO</b>	6 5602482022478
5114256	DS4651-3	10"   250 mm   <b>MURÇO</b>	6 5602482046511
5116926	DS5960-3	12"   300 mm   <b>MURÇO</b>	6 5602482059603

## LIMATÃO MOTOSERRAS | CABO BORRACHHA

LIMA REDONDA MOTOSIERRAS | MANGO BIMATERIA



Para afiar correntes de motosserras

Para afilar cadenas de motosierras

Código	Ref.		EAN
5117281	DS6065	8" x Ø 1/8"   200 x Ø 3,2 mm	6 5602482060654
5116934	DS5967	8" x Ø 5/32"   200 x Ø 4,0 mm	6 5602482059672
5116935	DS5968	8" x Ø 3/16"   200 x Ø 4,8 mm	6 5602482059689
5116936	DS5969	8" x Ø 13/64"   200 x Ø 5,2 mm	6 5602482059696
5116937	DS5970	8" x Ø 7/32"   200 x Ø 5,5 mm	6 5602482059702
5116938	DS5971	8" x Ø 1/4"   200 x Ø 6.3 mm	6 5602482059719

## LIMA FOLHA OLIVEIRA

LIMA PLANA PUNTA DELGADA



Para zonas planas de difícil acesso.

Para partes de difícil acceso.

Código	Ref.		EAN
5117286	DS0607	4"   100x14x1 mm   fino	12 5602482060678
5117287	DS6068	4"   100x14x1,5mm   grosso	12 5602482060685

## FERRO SOLDAR TIPO PISTOLA

PISTOLA SOLDADURA



Pistola dotada com uma ponteira inox intermutável com tempo de aquecimento de 3-8 segundos. Esta pistola foi concebida para uso intermitente de 12 segundos por cada minuto, de acordo com as normas internacionais (12s/48s T25E).

Pistola dotada con una punta inoxidable e intercambiable con un tiempo de calentamiento de 3-8 segundos. Esta pistola fué concebida para un uso intermitente de 12 segundos por cada minuto, de acuerdo con las normas internacionales (12s/48s T25/E).

**Características:**

Potência: 230 v  
Frequência: 50 Hz  
Grau de isolamento: II

**Características:**

Volt: 230  
Frecuencia: 50 Hz  
Grado de aislamiento: II

Código	Ref.		EAN
5106969	KL-818	100 watt	5602482008779

## PISTOLA DE COLAR

PISTOLA DE COLA TERMOFUSIBLE



Pistola de colar para utilização nos mais variados fins, como por exemplo: colagem de flores artificiais, decoração, brinquedos e maquetes, carpintaria, revestimento de alcatifas...  
Tempo de aquecimento 3 a 5 segundos com fluxo de cola de 25 a 36 gr.min.

Pistola de colar para su uso en diversos fines, tales como: collage de flores artificiales, decoración, juguetes y modelos, carpintería, alfombras para pisos ....  
Tempo de calentamiento 3 a 5 minutos con flujo de cola de 26 a 36 gr./min.

Código	Ref.		EAN
5112863	FL-288	180 watt	5602482008861

## PISTOLA DE COLAR

PISTOLA DE COLA TERMOFUSIBLE



Pistola de colar para utilização nos mais variados fins, como por exemplo: colagem de flores artificiais, decoração, brinquedos e maquetes, carpintaria, revestimento de alcatifas...

Pistola de pegamento para su uso en diversos fines, tales como: collage de flores artificiales, decoración, juguetes y modelos, carpintería, alfombras para pisos ....

Código	Ref.		EAN
5114127	FL-158	40 watt	5602482005495

## PISTOLA DE COLAR PROFISSIONAL

PISTOLA DE COLA TERMOFUSIBLE



Pistola de colar eletrónica com regulação e visor de temperatura. Fornecida com suporte para a pistola, dois bicos, bastões de cola e mala plástica de transporte. Ideal para trabalhos de bricolage e trabalhos de colagem em geral.

Pistola de colar eletrónica con regulación de temperatura. Suministro con soporte para la pistola, barras de cola termifusible, y maleta de transporte. Ideal para trabalos de bricolaje y trabajos de collage en general.

Código	Ref.		EAN
5112864	FL-277	125 watt	5602482042681

## CHAVE 2 BOCAS (CROMO VANADIUM)

LLAVE FIJA 2 BOCAS (CROMO VANADIUM)



Código	Ref.		EAN
5108989	6 pcs. 6x7 a 16x17 mm	5	5602482022683
5106205	8 pcs. 6x7 a 20x22 mm	5	5602482021570
5108990	10 pcs. 6x7 a 24x27 mm	4	5602482022690
5106206	12 pcs. 6x7 a 30x32 mm	4	5602482021587

## CHAVE LUNETETA (CROMO VANADIUM)

LLAVE ESTRELLA ACODADA (CROMO VANADIUM)



Código	Ref.		EAN
5108991	6 pcs. 6x7 a 16x17 mm	5	5602482022706
5106207	8 pcs. 6x7 a 20x22 mm	5	5602482021594
5108992	10 pcs. 6x7 a 24x27 mm	5	5602482022713
5106208	12 pcs. 6x7 a 30x32 mm	4	5602482021600

## CHAVE 2 BOCAS (CROMO VANADIUM)

LLAVE FIJA 2 BOCAS (CROMO VANADIUM)



Código	Ref.		EAN
5108967	6 x 7 mm	25	5602482007635
5108968	8 x 9 mm	25	5602482006485
5108969	10 x 11 mm	25	5602482006492
5108970	12 x 13 mm	20	5602482006508
5108971	14 x 15 mm	10	5602482006515
5108972	16 x 17 mm	10	5602482006522
5108973	18 x 19 mm	10	5602482006539
5108974	20 x 22 mm	10	5602482006546
5108975	21 x 23 mm	10	5602482006553
5108993	24 x 26 mm	10	5602482006560
5108976	25 x 28 mm	10	5602482006577
5108977	30 x 32 mm	10	5602482006591

## CHAVE LUNETETA (CROMO VANADIUM)

LLAVE ESTRELLA ACODADA (CROMO VANADIUM)



Código	Ref.		EAN
5108978	6 x 7 mm	25	5602482006607
5108979	8 x 9 mm	25	5602482006614
5108980	10 x 11 mm	20	5602482006621
5108981	12 x 13 mm	20	5602482006638
5108982	14 x 15 mm	20	5602482006645
5108983	16 x 17 mm	20	5602482006652
5108984	18 x 19 mm	10	5602482006669
5108985	20 x 22 mm	10	5602482006676
5108986	21 x 23 mm	10	5602482006683
5108987	24 x 26 mm	10	5602482006690
5108988	25 x 28 mm	5	5602482006642
5108995	27 x 32 mm	5	5602482006659
5113313	30 x 32 mm		5602482044753

## CHAVE BOCA/LUNETA (CROMO VANADIUM)

LLAVE COMBINADA (CROMO VANADIUM)



Código	Ref.		EAN
5110650	8 pcs.   8 a 19 mm	5	5602482029736
5110645	17 pcs.   6 a 22 mm	4	5602482029743
5110644	25 pcs.   6 a 32 mm	2	5602482029750

## CHAVE BOCA/LUNETA (CROMO VANADIUM)

LLAVE COMBINADA (CROMO VANADIUM)



Código	Ref.		EAN
5101203	6 mm	10	5602482017610
5101204	7 mm	10	5602482017627
5101205	8 mm	10	5602482017634
5101206	9 mm	10	5602482017641
5101207	10 mm	10	5602482017658
5101208	11 mm	10	5602482017665
5101209	12 mm	10	5602482017672
5101210	13 mm	10	5602482017689
5101211	14 mm	10	5602482017696
5101212	15 mm	10	5602482017702
5101213	16 mm	10	5602482017719
5101214	17 mm	10	5602482017726
5101217	18 mm	10	5602482017733
5101220	19 mm	10	5602482017740
5101221	20 mm	10	5602482023475
5101222	21 mm	10	5602482023482
5101223	22 mm	10	5602482023499
5101225	23 mm	10	5602482023505
5101226	24 mm	10	5602482023512
5101227	25 mm	10	5602482023529
5101228	26 mm	10	5602482023536
5101231	27 mm	5	5602482023543
5101232	28 mm	5	5602482023550
5101233	29 mm	5	5602482023567
5101234	30 mm	5	5602482023574
5101235	32 mm	5	5602482023598

## CHAVE TUBULAR

LLAVE TUBO



Código	Ref.		EAN
5118498	8 pcs. 6x7 a 20x22 mm	4	5602482038813

## CHAVE TUBULAR

LLAVE TUBO



Código	Ref.		EAN
5118485	6 x 7 mm	20	5602482038820
5118486	8 x 9 mm	20	5602482038837
5118487	10 x 11 mm	25	5602482038844
5118488	12 x 13 mm	25	5602482038851
5118489	14 x 15 mm	25	5602482038868
5118490	16 x 17 mm	15	5602482038875
5118491	18 x 19 mm	10	5602482038882
5118492	20 x 22 mm	10	5602482038899
5118493	21 x 23 mm	10	5602482038905
5118494	24 x 26 mm	10	5602482038912
5118495	25 x 28 mm	10	5602482038929
5114712	27 x 32 mm	10	5602482049918
5118497	30 x 32 mm	10	5602482038943

## CHAVE BOCA/LUNETETA COM ROQUETE

LLAVE COMBINADA CON CARRACA



**6 peças:**  
8; 10; 12; 14; 17; 19mm  
**9 peças:**  
8; 10; 12; 13; 14; 15; 16; 17; 19mm

Código	Ref.		EAN
5118274	DS6156	6 pcs.   8 a 19 mm	5602482061569
5118275	DS6157	9 pcs.   8 a 19 mm	5602482061576

## CHAVE BOCA/LUNETETA COM ROQUETE

LLAVE COMBINADA CON CARRACA



Código	Ref.		EAN
5118276	DS6135	6 mm	5602482061354
5118277	DS6136	7 mm	5602482061361
5118278	DS6137	8 mm	5602482061378
8118279	DS6138	9 mm	5602482061385
5118280	DS6139	10 mm	5602482061392
5118281	DS6140	11 mm	5602482061408
5118282	DS6141	12 mm	5602482061415
5118283	DS6142	13 mm	5602482061422
5118284	DS6143	14 mm	5602482061439
5118285	DS6144	15 mm	5602482061446
5118286	DS6145	16 mm	5602482061453
5118287	DS6146	17 mm	5602482061460
5118288	DS6147	18 mm	5602482061477
5118289	DS6148	19 mm	5602482061484
5118290	DS6149	20 mm	5602482061491
5118291	DS6150	21 mm	5602482061507
5118292	DS6151	22 mm	5602482061514
5118293	DS6152	24 mm	5602482061521
5118294	DS6153	27 mm	5602482061538
5118295	DS6154	30 mm	5602482061545
5118296	DS6155	32 mm	5602482061552

## CHAVE CACHIMBO ABERTA

JUEGO LLAVE PIPA ABIERTA



Código	Ref.		EAN
5118289	DS6101	6 mm	5602482061019
5118299	DS6102	7 mm	5602482061026
5118300	DS6103	8 mm	5602482061033
5118301	DS6104	9 mm	5602482061040
5118302	DS6105	10 mm	5602482061057
5118303	DS6106	11 mm	5602482061064
5118304	DS6107	12 mm	5602482061071
5118305	DS6108	13 mm	5602482061088
5118306	DS6109	14 mm	5602482061095
5118307	DS6110	15 mm	5602482061101
5118308	DS6111	16 mm	5602482061118
5118329	DS6112	17 mm	5602482061125
5118309	DS6113	18 mm	5602482061132
5118310	DS6114	19 mm	5602482061149
5118311	DS6115	20 mm	5602482061156
5118312	DS6116	21 mm	5602482061163
5118313	DS6117	22 mm	5602482061170
5118314	DS6118	23 mm	5602482061187
5118315	DS6119	24 mm	5602482061194
5118316	DS6120	25 mm	5602482061200
5118317	DS6121	26 mm	5602482061217
5118318	DS6122	27 mm	5602482061224
5118319	DS6123	28 mm	5602482061231
5118320	DS6124	29 mm	5602482061248
5118321	DS6125	30 mm	5602482061255
5118322	DS6126	31 mm	5602482061262
5118323	DS6127	32 mm	5602482061279
5118324	DS6128	33 mm	5602482061286
5118325	DS6129	34 mm	5602482061293
5118326	DS6130	35 mm	5602482061309
5118327	DS6131	36 mm	5602482061316
5118328	DS6133	38 mm	5602482061330

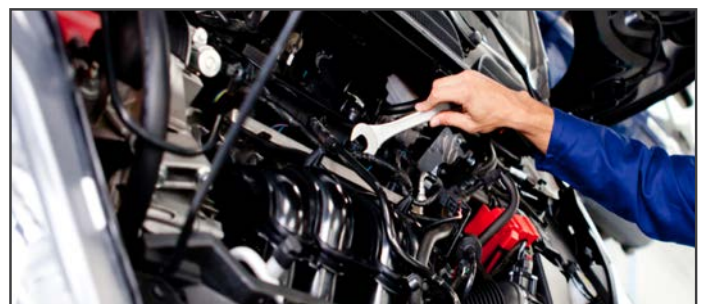

## CHAVE CACHIMBO ABERTA

JUEGO LLAVE PIPA ABIERTA



Medidas: 7; 8; 10; 11; 12; 13; 14; 17; 19mm



Código	Ref.		EAN
5118297	DS6139	9 pcs.   7 a 19 mm	2 5602482061347

## CHAVE T/UMBRAKO

LLAVES HEXAGONALES



Código	Ref.		EAN
5115094	DS6157TR	1,5 mm	10 5602482061583
5115095	DS6159TR	2 mm	10 5602482061590
5115096	DS6160TR	2,5 mm	10 5602482061606
5115097	DS6161TR	3 mm	10 5602482061613
5115098	DS6162TR	4 mm	10 5602482061620
5115099	DS6163TR	5 mm	10 5602482061637
5115100	DS6164TR	6 mm	10 5602482061644
5115101	DS6165TR	7 mm	10 5602482061651
5115102	DS6166TR	8 mm	10 5602482061668
5115103	DS6167TR	10 mm	10 5602482061675
5115104	DS6168TR	12 mm	5 5602482061682
5115105	DS6169TR	14 mm	5 5602482061699
5115106	DS6170TR	17 mm	1 5602482061705
5115107	DS6171TR	19 mm	1 5602482061712
5115108	DS6172TR	22 mm	1 5602482061729

## CHAVE T/UMBRAKO

JUEGO LLAVES HEXAGONALES



Medidas: 1.5/ 2/ 2.5/ 3/ 4/ 5/ 5.5/6 e 8 mm

Código	Ref.		EAN
5115093	DS6184TR	9 pcs.   1,5 a 8 mm	3 5602482061842

## CHAVE T/UMBRAKO | CURTA

LLAVES HEXAGONALES | CORTA



Medidas: 1.5/ 2/ 2.5/ 3/ 4/ 5.5/6/ 8 e 10 mm

Código	Ref.		EAN
5115110	DS6185TR	9 pcs.   1,5 a 10 mm	3 5602482061859

## CHAVE T/UMBRAKO BOLA | LONGAS

LLAVES HEXAGONALES ESFÉRICAS | LARGAS



S2

Medidas: 1.5/ 2/ 2.5/ 3/ 4/ 5/6/8 e 10 mm

Código	Ref.		EAN
5115111	DS6186TR	9 pcs.   1,5 a 10 mm	5602482061866

## CHAVE T/UMBRAKO BOLA COM BITS | LONGAS

LLAVES HEXAGONALES ESFÉRICAS | LARGAS



S2

Medidas: 1.5/ 2/ 2.5/ 3/ 4/ 5/6/8 e 10 mm

Bits: T8/T10/T15/T20/T25/T27/T30/T40/T45 e T50 + adaptador

Código	Ref.		EAN
5115112	DS6132TR	20 pcs.   com bits	5602482061323

## CHAVE T/UMBRAKO BOLA COM BITS | EXTRA LONGAS

LLAVES HEXAGONALES ESFÉRICAS | EXTRA LARGAS



S2

Medidas: 1.5/ 2/ 2.5/ 3/ 4/ 5/6/8 e 10 mm

Bits: T8/T10/T15/T20/T25/T27/T30/T40/T45 e T50+ adaptador

Código	Ref.		EAN
5115109	DS6210TR	20 pcs.   com bits	5602482062108

## CHAVE T/UMBRAKO

LLAVES HEXAGONALES



S2

Medidas: 1.5/ 2/ 2.5/ 3/ 4/ 5/6 e 8 mm

Código	Ref.		EAN
5115113	DS6173TR	8 pcs.   1,5 a 8 mm	5602482061736

## CHAVE T/UMBRAKO+BOLA | CABO T

LLAVES HEXAGONALES | MANGO T



S2

Medidas: 2/ 2.5/ 3/ 4/ 5/6/8 e 10 mm

Código	Ref.		EAN
5115114	DS6198TR	8 pcs.   2 a 10 mm	5602482061989

## CHAVE T/UMBRAKO | CABO T

LLAVES HEXAGONALES | MANGO T



Código	Ref.		EAN
5115115	DS6189TR	2 mm	5602482061897
5115116	DS6190TR	2,5 mm	5602482061903
5115117	DS6191TR	3 mm	5602482061910
5115118	DS6192TR	4 mm	5602482061927
5115119	DS6193TR	5 mm	5602482061934
5115120	DS6194TR	6 mm	5602482061941
5115121	DS6195TR	7 mm	5602482061958
5115122	DS6196TR	8 mm	5602482061965
5115123	DS6197TR	10 mm	5602482061972

## CHAVE TORX FURADA - CABO T

LLAVES TORX - MANGO T



Código	Ref.		EAN
5115071	DS6199TR	T-9	5602482061996
5115172	DS6200TR	T-10	5602482062009
5115073	DS6201TR	T-15	5602482062016
5115074	DS6202TR	T-20	5602482062023
5115075	DS6203TR	T-25	5602482062030
5115076	DS6204TR	T-27	5602482062047
5115077	DS6205TR	T-30	5602482062054
551078	DS6206TR	T-40	5602482062061
5115079	DS6207TR	T-45	5602482062078
5115080	DS6208TR	T-50	5602482062085

## CHAVE TORX FURADA | LONGA

LLAVES TORX | LARGA



Medidas: T10/T15/T20/T25/T27/T30/T40/T45 e T50

Código	Ref.		EAN
5115092	DS6188TR	9 pcs.   T10 a T50	5602482061880

## CHAVE TORX FURADA

LLAVES TORX



Código	Ref.		EAN
5115082	DS6174TR	T-10	5602482061743
5115083	DS6175TR	T-15	5602482061750
5115084	DS6176TR	T-20	5602482061767
5115085	DS6177TR	T-25	5602482061774
5005086	DS6178TR	T-27	5602482061781
5115087	DS6179TR	T-30	5602482061798
5115088	DS6180TR	T-40	5602482061804
5115089	DS6181TR	T-45	5602482061811
5005090	DS6182TR	T-50	5602482061828

## CHAVE TORX FURADA | CURTA

LLAVES TORX | CORTA



Medidas: T10/T15/T20/T25/T27/T30/T40/T45 e T50

Código	Ref.		EAN
5115091	DS6187TR	9 pcs.   T10 a T50	5602482061873

## CHAVE TORX

LLAVES TORX



Medidas: T9/T10/T15/T20/T25/T27/T30 e T40

Código	Ref.		EAN
5115081	DS6183TR	8 pcs.   T9 a T40	5602482061835

## ALICATE DE MASSA

ALICATE MASA



Código	Ref.		EAN
5108469	200 amperes	50	5602482021556

## CABO PARA BATERIAS

CABLE ARRANQUE



Características do cabo:  
100 amp. / Ø 9 mm / Comprimento 2,20 mt.

Características do cabo:  
400 amp. / Ø 10 mm - Comprimento 3,30 mt.

Código	Ref.		EAN
5106964	100 amp	20	5602482001831
5106965	400 amp	10	5602482012899
5114230	600 amp	5	5602482046344

## ALICATE DE MASSA

ALICATE MASA



Código	Ref.		EAN
5108470	350 amperes	50	5602482021563

## PINÇA PARA CABOS BATERIAS

PINZAS PARA BATERIAS



Código	Ref.		EAN
5108471	(-) preto 150V   170mm   negro	100	5602482022003
5108476	(+) vermelho 150V   170mm   rojo	100	5602482022638



## SUPORTE PARA BERBEQUIM

SUPORTE PARA TALADRO



Código	Ref.		EAN
5112896	80900043 altura: 430 mm   curso: 50 mm		5602482043046

## SUPORTE PARA REBARBADORA

SUPORTE PARA AMOLADORA



Código	Ref.		EAN
5112897	96214 rebarbadoras 115 e 125 mm		5602482043053
5112898	96216 rebarbadoras 180 e 230 mm		5602482043060



## ARRANCA PREGOS

PATA DE CABRA



Código	Ref.			EAN
5114694	DS4324	300 x 12 mm	15 - 60	5602482043244
5114695	DS4325	300 x 14 mm	15 - 60	5602482043251

## BOLSA PARA FERRAMENTAS EM PELE

BOLSA PARA HERRAMINETAS EN PIEL



Código	Ref.			EAN
5114698	DS1176	2 bolsos   2 bolsillos		5602482011762

## BERBEQUIM BLINDADO

BERBEQUIM BLINDADO

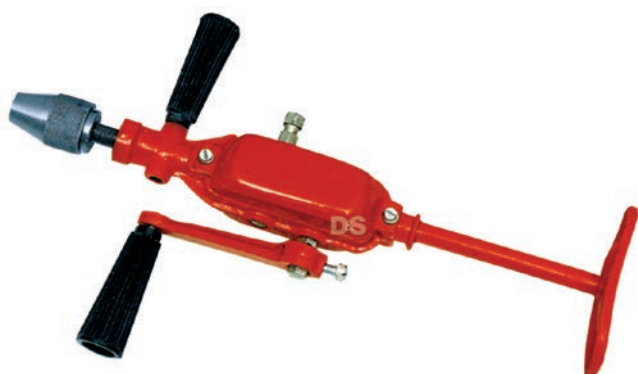

Código	Ref.			EAN
5106209	DS3316	900 gramas		5602482033160
5106210	DS2042	1,30 kg		5602482020429

## BOLSA PARA PREGOS EM PELE

BOLSA PARA CLAVOS EN PIEL



Código	Ref.			EAN
5114697	DS1177	5 bolsos   5 bolsillos		5602482011779

## BOLSA PARA FERRAMENTAS EM PELE

BOLSA PARA HERRAMINETAS EN PIEL



Código	Ref.			EAN
5114696	DS1175	11 bolsos   11 bolsillos		5602482011755

## GRAMPO DE COFRAGEM

CLAVO SUJECCION PARA ENCOFRADO



Código	Ref.			EAN
5106602	DS2028	250 mm	12	5602482020283

## GRAMPO COM FUSO

TORNILLO DE BANCO

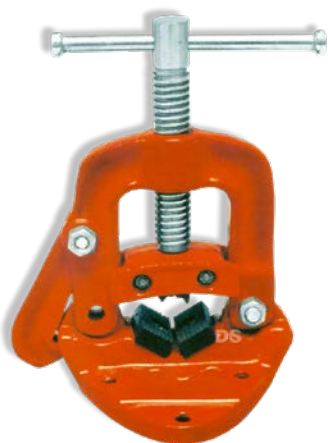

Código	Ref.		EAN
5108618	DS2090	2"   50 mm	56024820290

## GRAMPO COM CORRENTE

TORNILLO DE CADENA



Código	Ref.		EAN
5104590		2"   50 mm	5602482011502

## PLAINA

CEPILLO CARPINTERO

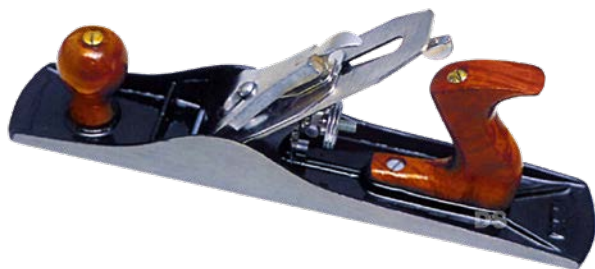

Código	Ref.		EAN
5104585	DS1097	Nº 3   200 mm	5602482010970
5104586	DS1098	Nº 4   225 mm	5602482010987
5104587	DS1099	Nº 5   350 mm	5602482010994

## PLAINA

CEPILLO CARPINTERO



Código	Ref.		EAN
5104588	DS1095	140 mm	5602482010956
5104589	DS1096	175 mm	5602482010963

## SACA ROLAMENTOS (2 PERNOS)

EXTRACTOR UNIVERSAL (2 GARRAS)



Código	Ref.		EAN
5103407	DS0884	3"   75 mm	5602482008847
5103408	DS0358	4"   100 mm	5602482003583
5103409	DS0359	6"   150 mm	5602482003590
5103410	DS0810	8"   200 mm	5602482008106

## SACA ROLAMENTOS (3 PERNOS)

EXTRACTOR UNIVERSAL (3 GARRAS)



Código	Ref.		EAN
5103411	DS0885	3"   75 mm	5602482008854
5103412	DS0360	4"   100 mm	5602482003606
5103413	DS0357	6"   150 mm	5602482003576
5103414	DS1038	8"   200 mm	5602482010383

## SUTA

ESQUADRA FALSA



Código	Ref.		EAN
5104910	DS2255	300 mm	5602482022553

## TORNO DE MESA

TORNILLO BANCO SOBREMESA



Código	Ref.		EAN
5104591	DS1100	2"   50mm	5602482011007
5104592	DS1101	2.1/2"   60 mm	5602482011014

## SUPORTE PARA MARTELO (FIXO)

PORTAMARTILLO (FIJI)



Código	Ref.		EAN
5106211	DS2301	em pele   en piel	5602482023017

## TURQUESA MODELO RUSSO (ISOLADA)

TENAZA RUSA (AISLADA)



Código	Ref.		EAN
5106199	DS1151	9"   225 mm	5602482011519

## SUPORTE PARA MARTELO (GIRATÓRIO)

PORTAMARTILLO (GIRATÓRIO)



Código	Ref.		EAN
5106212	DS2254	em pele   en piel	5602482022546

## CINZÉL PARA TIJOLO COM PROTEÇÃO

CINCEL PARA LADRILLOS CON PROTECCIÓN



Código	Ref.		EAN
5115044	DS6042GD	230X60 mm	5602482060425
5115045	DS6043GD	235X115 mm	5602482060432

## ESCOPRO CORTAFRÍO



Código	Ref.			EAN
5110442	1063	250 x 16 mm	6	5602482027787
5110443	1064	300 x 16 mm	6	5602482027794
5110444	1065	350 x 16 mm	6	5602482027800

## PONTEIRO COM PROTEÇÃO PONTERO CON PROTECCIÓN



Código	Ref.			EAN
5110454	1103/43	250 x 16 mm	6	5602482027909
5110455	1104/43	300 x 16 mm	6	5602482027916
5110456	1105/43	350 x 16 mm	6	5602482027923

## ESCOPRO COM PROTEÇÃO CORTAFRÍO CON PROTECCIÓN



Código	Ref.			EAN
5110450	1063/43	250 x 16 mm	6	5602482027824
5110451	1064/43	300 x 16 mm	6	5602482027831
5110452	1065/43	350 x 16 mm	6	5602482027848

## GRAMPO APERTO RÁPIDO SARGENTO



Código	Ref.			EAN
5109055	F1002	50 x 100 mm	50	5602482009912
5109056	F1002	50 x 150 mm	50	5602482009929
5109057	F1002	50 x 200 mm	50	5602482009936
5109058	F1002	50 x 250 mm	50	5602482009943
5109059	F1002	80 x 200 mm	30	5602482009950
5109060	F1002	80 x 250 mm	30	5602482009967
5109061	F1002	120 x 300 mm	10	5602482009974
5109062	F1002	120 x 400 mm	10	5602482009981
5109063	F1002	120 x 500 mm	10	5602482009988
5109064	F1002	120 x 600 mm	10	5602482010000
5109065	F1002	120 x 800 mm	6	5602482010017
5109066	F1002	120 x 1000 mm	6	5602482010024
5110549	F1002	120 x 1200 mm	6	5602482010057

## PONTEIRO PONTERO



Código	Ref.			EAN
5110446	1103	250 x 16 mm	6	5602482027862
5110447	1104	300 x 16 mm	6	5602482027879
5110448	1105	350 x 16 mm	6	5602482027886

## FAZ TUDO COM RASGO - CABO EM FIBRA

MARTILLO ALBAÑIL - MANGO FIBRA



Código	Ref.		EAN
5117854	85608	600 gr.	5602482018983

## MACETA - CABO EM FIBRA

MACETA - MANGO FIBRA



Código	Ref.		EAN
5114609	84910	1.000 gr.	5602482047167

## MACHADA - CABO EM FIBRA

HACHA - MANGO FIBRA



Código	Ref.		EAN
5109084	74606	600 gr.	5602482009813

## MAÇO BORRACHA - CABO EM FIBRA

MAZA DE GOMA - MANGO FIBRA



Código	Ref.		EAN
5109049	65712	12 onças   360 gr.	5602482009851
5109050	65716	16 onças   480 gr.	5602482009868

## MACHADO - CABO EM FIBRA

HACHA - MANGO FIBRA



Código	Ref.		EAN
5109052	74616	1,600 gr.	5602482009820

## MAÇO BORRACHA - CABO EM FIBRA

MAZA DE GOMA - MANGO FIBRA



Código	Ref.		EAN
5114607	65812	12 onças   360 gr.	5602482047143
5114608	65816	16 onças   480 gr.	5602482047150

## MAÇO ANTI RETORNO

MAZA ANTIREBOTE



Anti-retorno graças a centenas de bolas de aço que se movem para eliminar o impacto. Revestimento em PU. Anti-chispas.

Antirebote gracias a cientos de bolas de acero que se mueven para eliminar el impacto. Revestimiento de PU. Antichispas.

Código	Ref.			EAN
5118801	64565	Ø 65 mm   1.350 gr.	6	5602482052437
5118802	64575	Ø 75 mm   2 kg.	6	5602482052444

## MARTELO BOLA - CABO EM FIBRA

MARTILLO MECÁNICO BOLA - MANGO FIBRA



Código	Ref.			EAN
5109068	24112	12 onças   360 gr.	6	5602482007680
5109069	25116	16 onças   480 gr.	6	5602482007697
5109070	25124	24 onças   720 gr.	6	5602482007703
5109071	25132	32 onças   960 gr.	6	5602482007710
5109072	25148	48 onças   1,450 gr.	6	5602482007727

## MARRETA - CABO EM FIBRA

MAZA - MANGO FIBRA



Código	Ref.			EAN
5109080	45208	800 gr.	12	560248009776
5109081	45210	1,000 gr.	12	560248009783
5109082	45212	1,250 gr.	12	560248009790
5109083	44712	1,500 gr.	12	560248009806

## MARTELO COFRAGEM - CABO EM FIBRA

MARTILLO ENCOFRADOR - MANGO FIBRA



Código	Ref.			EAN
5117853	15370	700 gr.	6	5602482018976

## MARRETA - CABO EM FIBRA

MAZA - MANGO FIBRA



Código	Ref.			EAN
5117849	45130	3,00 kg	6	560248010208
5117850	45140	4,00 kg	4	560248012233
5117851	45150	5,00 kg	4	560248014183
5117852	451605	6,00 kg	2	560248018969

## MARTELO COFRAGEM MEIA UNHA - CABO EM FIBRA

MARTILLO ENCOFRADOR - MANGO FIBRA



Código	Ref.			EAN
5109051	65306	600 gr.	6	5602482009745

## MARTELO PENA - CABO EM FIBRA

MARTILLO MECÁNICO PEÑA - MANGO FIBRA



Código	Ref.			EAN
5109075	65216	16 mm	6	5602482007734
5109076	65218	18 mm	6	5602482008069
5109077	65220	20 mm	6	5602482008076
5109078	65222	22 mm	6	5602482009721
5109079	65225	25 mm	6	5602482009738

## PICADEIRA TIJOLO CABO FIBRA

ALCOTANA HACHA/PALA MANGO FIBRA



Código	Ref.			EAN
5114930	85160	600 gr.   38 cm	6	5602482050051

## MARTELO PENA TIPO FRANCÊS - CABO EM FIBRA

MARTILLO EBANISTA - MANGO FIBRA



Código	Ref.			EAN
5109073	35322	22 mm	6	5602482009752
5109074	35325	25 mm	6	5602482009769

## PICADEIRA TROLHA CABO FIBRA

ALCOTANA PALA/MARTILLO - MANGO FIBRA



Código	Ref.			EAN
5114931	85260	600 gr.   38 cm	6	5602482050068

## MARTELO S/AMERICANO - CABO EM FIBRA

MARTILLO CARPINTERO - MANGO FIBRA



Código	Ref.			EAN
5109041	15123	23 mm   510 gr.	6	5602482007123
5109042	15125	25 mm   645 gr.	6	5602482007130
5109043	15127	27 mm   730 gr.	6	5602482007147
5109044	15129	29 mm   840 gr.	6	5602482007666

## PICADEIRA PÁ/BICO CABO FIBRA

ALCOTANA PALA/PICO MANGO FIBRA



Código	Ref.			EAN
5118803	85360	600 gr.   38 cm	6	5602482050075

## PICARETA PÁ/BICO - CABO EM FIBRA

ALCOTANA PALA/PICO - MANGO FIBRA



Código	Ref.			EAN
5109053	85225	2,50 kg	6	5602482009837
5109054	85230	3,00 kg	6	5602482009844



## CABO FIBRA (PARA ENXADAS)

MANGO FIBRA (PARA AZADAS)



Código	Ref.			EAN
5110849	97712H	1.200mm   Ø 40mm   <b>redondo</b>	20	5602482029676

## CABO FIBRA (PARA MARRETAS)

MANGO FIBRA (PARA MAZAS)



Código	Ref.			EAN
5110743	45215H	280 mm   olhal Ø 40x28   <b>oval</b>	100	5602482029774

## CABO FIBRA (PARA MARRETAS)

MANGO FIBRA (PARA MAZAS)



Código	Ref.			EAN
5110747	45130H	900 mm   olhal Ø 48x37   <b>oval</b>	20	5602482029781

## CABO FIBRA (PARA MARTELOS)

MANGO FIBRA (PARA MARTILLOS)



Código	Ref.			EAN
5110746	85150H	300 mm   olhal Ø 36x26   <b>oval</b>	100	5602482029798

## CABO FIBRA (PARA MARTELOS)

MANGO FIBRA (PARA MARTILLOS)



Código	Ref.			EAN
5110744	15550H	330 mm   olhal Ø 30   <b>redondo</b>	100	5602482029804
5110745	95355H	370 mm   olhal Ø 30   <b>redondo</b>	100	5602482029811

## CABO FIBRA (PARA PICARETAS)

MANGO FIBRA (PARA ALCOTANAS)



Código	Ref.			EAN
5110748	85125H	900 mm   olhal Ø 47   <b>redondo</b>	20	5602482029828

## FAZ TUDO COM RASGO - CABO MADEIRA

MARTILLO ALBAÑIL - MANGO MADERA



Código	Ref.		EAN
5117843	600 gr.	4	5602482008137

## MAÇO BORRACHA PRETA - CABO MADEIRA

MARTILLO GOMA NEGRA - MANGO MADERA



Código	Ref.		EAN
5110112	16 oz.   480 gr.	6	5602482025585
5110113	24 oz.   720 gr.	6	5602482025592
5110114	32 oz.   960 gr.	6	5602482025608

## MACETA - CABO MADEIRA

MACETA - MANGO MADERA



Código	Ref.		EAN
5110108	1.000 gr.	6	5602482025820

## MARRETA - CABO EM MADEIRA

MAZA - MANGO MADERA - MANGO MADERA



Código	Ref.		EAN
5109045	40108 800 gr.	12	560248009875
5109046	40110 1,000 gr.	12	560248009882
5109047	40125 1,250 gr.	12	560248009899
5109048	40115 1,500 gr.	12	560248009905

## MAÇO BORRACHA BRANCA - CABO MADEIRA

MARTILLO GOMA BLANCA - MANGO MADERA



Código	Ref.		EAN
5110109	12 oz.   360 gr.	6	5602482025554
5110110	16 oz.   480 gr.	6	5602482025561

## MARTELO BOLA - CABO MADEIRA

MARTILLO MECÁNICO BOLA - MANGO MADERA



Código	Ref.		EAN
5118766	12 oz.   360 gr.	6	5602482025622
5118767	16 oz.   480 gr.	6	5602482025639
5118768	24 oz.   720 gr.	6	5602482025646
5118769	32 oz.   960 gr.	6	5602482025653
5118770	40 oz.   1.200 gr.	6	5602482025660

## MARTELO COFRAGEM - CABO MADEIRA

MARTILLO ENCOFRADOR - MANGO MADERA



Código	Ref.		EAN
5110117	700 gr.	6	5602482025851

## MARTELO CABEÇAS PLÁSTICAS

MARTILLO BOCA NYLON



Código	Ref.		EAN
5117260	DS44995M 27 mm	6	5602482049956
5117261	DS44996M 32 mm	6	5602482049963
5117262	DS44997M 35mm	6	5602482049970
5117263	DS44998M 40 mm	6	5602482049987
5117264	DS44999M 50 mm	6	5602482049994

## MARTELO DE PENA - CABO MADEIRA

MARTILLO MECÁNICO PEÑA - MANGO MADERA



Código	Ref.		EAN
5110093	16 mm	6	5602482025677
5110094	18 mm	6	5602482025684
5110095	20 mm	6	5602482025691
5110096	22 mm	6	5602482025707
5110097	25 mm	6	5602482025714

## CABEÇAS PLÁSTICAS

RECAMBIOS BOCA NYLON



Código	Ref.		EAN
5117265	DS44995C 27 mm	10	5602482050006
5117266	DS44996C 32 mm	10	5602482050013
5117267	DS44997C 35mm	10	5602482050020
5117268	DS44998C 40 mm	10	5602482050037
5117269	DS44999C 50 mm	10	5602482050044

## MARTELO S/AMERICANO - CABO MADEIRA

MARTILLO CARPINTERO - MANGO MADERA



Código	Ref.		EAN
5110087	18 mm	6	5602482025721
5110088	21 mm	6	5602482025738
5110089	23 mm	6	5602482025745
5110090	25 mm	6	5602482025752
5110091	27 mm	6	5602482025769
5110092	29 mm	6	5602482025776

## PONTEIRAS FENDA - 25 mm

PUNTAS PLANAS - 25 mm



S2

Embalagem com 20 peças

Embalaje con 20 piezas

Código	Ref.			EAN
5116338	DS5737F25	4 mm	20	5602482057371
5116339	DS5738F25	5 mm	20	5602482057388
5116340	DS5739F25	6 mm	20	5602482057395

## PONTEIRAS HEXAGONAIS - 25 mm

PUNTAS HEXAGONALES - 25 mm



S2

Embalagem com 20 peças

Embalaje con 20 00 piezas

Código	Ref.			EAN
5116344	DS5743H25	H 3	20	5602482057432
5116345	DS5744H25	H 4	20	5602482057449
5116346	DS5745H25	H 5	20	5602482057456
5116347	DS5746H25	H 6	20	5602482057463

## PONTEIRAS PHILIPS - 25 mm

PUNTAS PHILIPS - 25 mm



S2

Embalagem com 20 peças

Embalaje con 20 piezas

Código	Ref.			EAN
5116352	DS5751PH25	PH 0	20	5602482057517
5116353	DS5752PH25	PH 1	20	5602482057524
5116354	DS5753PH25	PH 2	20	5602482057531
5116355	DS5754PH25	PH 3	20	5602482057548

## PONTEIRAS POZIDRIV - 25 mm

PUNTAS POZIDRIV - 25 mm



S2

Embalagem com 20 peças

Embalaje con 20 piezas

Código	Ref.			EAN
5116360	DS5759PZ25	PZ 0	20	5602482057593
5116361	DS5760PZ25	PZ 1	20	5602482057609
5116362	DS5761PZ25	PZ 2	20	5602482057616
5116363	DS5762PZ25	PZ 3	20	5602482057623

## PONTEIRAS QUADRADAS - 25 mm

PUNTAS CUADRADAS - 25 mm

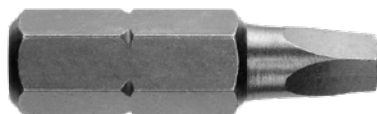

S2

Embalagem com 20 peças

Embalaje con 00 piezas

Código	Ref.			EAN
5116368	DS5788SQ25	SQ 0	20	5602482057883
5116369	DS5789SQ25	SQ 1	20	5602482057890
5116370	DS5790SQ25	SQ 2	20	5602482057906
5116371	DS5791SQ25	SQ 3	20	5602482057913

## PONTEIRAS TORX - 25 mm

PUNTAS TORX - 25 mm



S2

Embalagem com 20 peças

Embalaje con 20 piezas

Código	Ref.			EAN
5116376	DS5767T25	T-10	20	5602482057678
5116377	DS5768T25	T-15	20	5602482057685
5116378	DS5768T25	T-20	20	5602482057692
5116379	DS5770T25	T-25	20	5602482057708
5116380	DS5771T25	T-27	20	5602482057715
5115381	DS5772T25	T-30	20	5602482057722
5116382	DS5773T25	T-35	20	5602482057739
5116383	DS5774T25	T-40	20	5602482057746

## PONTEIRAS XZN - 25 mm

PUNTAS XZN - 25 mm



S2

Embalagem com 20 peças

Embalaje con 20 piezas

Código	Ref.			EAN
5116392	DS5796XZN25	M 5	20	5602482057968
5116393	DS5797XZN25	M 6	20	5602482057975
5116394	DS5798XZN25	M 8	20	5602482057982

## PONTEIRAS XZN - 30 mm

PUNTAS XZN - 30 mm



S2

Embalagem com 20 peças

Embalaje con 20 piezas

Código	Ref.			EAN
5116395	DS5799XZN30	M10   30 mm	10	5602482057999
5116396	DS5800XZN30	M12   30 mm	10	5602482058002
5116397	DS5801XZN30	M14   30 mm	10	5602482058019

## PONTEIRAS FENDA - 50 mm

PUNTAS PLANAS - 50 mm



Embalagem com 10 peças

Embalaje con 10 piezas

S2

Código	Ref.			EAN
5116341	DS5740F50	4 mm	10	5602482057401
5116342	DS5741F50	5 mm	10	5602482057418
5115343	DS5742F50	6 mm	10	5602482057425

## PONTEIRAS QUADRADAS - 50 mm

PUNTAS CUADRADAS - 50 mm



Embalagem com 10 peças

Embalaje con 10 piezas

S2

Código	Ref.			EAN
5116372	DS5792SQ50	SQ 0	10	5602482057920
5116373	DS5793SQ50	SQ 1	10	5602482057937
5116374	DS5794SQ50	SQ 2	10	5602482057944
5116375	DS5795SQ50	SQ 3	10	5602482057951

## PONTEIRAS HEXAGONAIS - 50 mm

PUNTAS HEXAGONALES - 50 mm



Embalagem com 10 peças

Embalaje con 10 piezas

S2

Código	Ref.			EAN
5116348	DS5747H50	H 3	10	5602482057470
5116349	DS5748H50	H 4	10	5602482057487
5116350	DS5749H50	H 5	10	5602482057494
5116351	DS5750H50	H 6	10	5602482057500

## PONTEIRAS TORX - 50 mm

PUNTAS TORX - 50 mm



Embalagem com 20 peças

Embalaje con 20 piezas

S2

Código	Ref.			EAN
5116384	DS5775T50	T-10	20	5602482057753
5116385	DS5776T50	T-15	20	5602482057760
5116386	DS5777T50	T-20	20	5602482057777
5116387	DS5778T50	T-25	20	5602482057784
5116388	DS5779T50	T-27	20	5602482057791
5116389	DS5780T50	T-30	20	5602482057807
5116390	DS5781T50	T-35	20	5602482057814
5116391	DS5782T50	T-40	20	5602482057821

## PONTEIRAS PHILIPS - 50 mm

PUNTAS PHILIPS - 50 mm



Embalagem com 10 peças

Embalaje con 10 piezas

S2

Código	Ref.			EAN
5116356	DS5755PH50	PH 0	10	5602482057555
5116357	DS5756PH50	PH 1	10	5602482057562
5116358	DS5757PH50	PH 2	10	5602482057579
5116359	DS5758PH50	PH 3	10	5602482057586

## PONTEIRAS POZIDRIV - 50 mm

PUNTAS POZIDRIV - 50 mm



Embalagem com 10 peças

Embalaje con 10 piezas

S2

Código	Ref.			EAN
5116364	DS5763PZ50	PZ 0	10	5602482057630
5116365	DS5764PZ50	PZ 1	10	5602482057647
5116366	DS5765PZ50	PZ 2	10	5602482057654
5116367	DS5766PZ50	PZ 3	10	5602482057661

## PONTEIRAS XZN - 50 mm

PUNTAS XZN - 50 mm



Embalagem com 10, 5 e 3 peças

Embalaje con 10, 5 y 3 piezas

S2

Código	Ref.			EAN
5116398	DS5802XZN50	M 5	10	5602482058026
5116399	DS5803XZN50	M 6	10	5602482058033
5116400	DS5804XZN50	M 8	10	5602482058040
5116401	DS5805XZN50	M 10	5	5602482058057
5116402	DS5806XZN50	M 12	5	5602482058064
5116403	DS5807XZN50	M14	3	5602482058071

## POITEIRAS PHILIPS - 150 mm

PUNTAS PHILIPS - 150 mm



NOVO



S2

Embalagem com 10 peças

Embalaje con 10 piezas

Código	Ref.			EAN
5119272	DS6350PH150	PH 1	10	5602482063501
5119273	DS6351PH150	PH 2	10	5602482063518
5119274	DS6352PH150	PH 3	10	5602482063525

## POITEIRAS POZIDRIV - 150 mm

PUNTAS POZIDRIV - 150 mm



NOVO



S2

Embalagem com 10 peças

Embalaje con 10 piezas

Código	Ref.			EAN
5119275	DS6353PZ150	PZ 1	10	5602482063532
5119276	DS6354PZ150	PZ 2	10	5602482063549
5119277	DS6355PZ150	PZ 3	10	5602482063556

## POITEIRAS TORX - 150 mm

PUNTAS TORX - 150 mm



NOVO



S2

Embalagem com 10 peças

Embalaje con 10 piezas

Código	Ref.			EAN
5119278	DS6356T150	T-15	10	5602482063563
5119279	DS6357T150	T-20	10	5602482063570
5119280	DS6358T150	T-30	10	5602482063587

## POITEIRAS TORÇÃO | PHILIPS

PUNTAS TORSION | PHILIPS



NOVO



S2

Embalagem com 10 peças

Embalaje con 10 piezas

Código	Ref.			EAN
5119284	DS6384PH25	PH2   25 mm	10	5602482063846
5119286	DS6385PH50	PH2   50 mm	10	5602482063853

## PORTA POITEIRAS MAGNÉTICO

PORTA PUNTAS MAGNÉTICO



Código	Ref.		EAN
5116412	DS5787	60 mm	5602482057876

## PORTA POITEIRAS MAGNÉTICO

PORTA PUNTAS MAGNÉTICO

NOVO



Código	Ref.		EAN
5119281	DS6359	60 mm x 1/4"	5602482063594
5119282	DS6360	75 mm x 1/4"	5602482063600

## PORTA POITEIRAS MAGNÉTICO

PORTA PUNTAS MAGNÉTICO

NOVO



Código	Ref.		EAN
5119282	DS6361	120 mm x 1/4"	5602482063617

## ADAPTADOR PARA CHAVES CAIXA

ADAPTADOR PARA LLAVES VASO



CR-V

Código	Ref.		EAN
5116409	DS57833	1/4" - 3/8" - 1/2"	5602482057838

## EXTRATOR DE PARAFUSOS

EXTRACTOR ESPÁRRAGOS

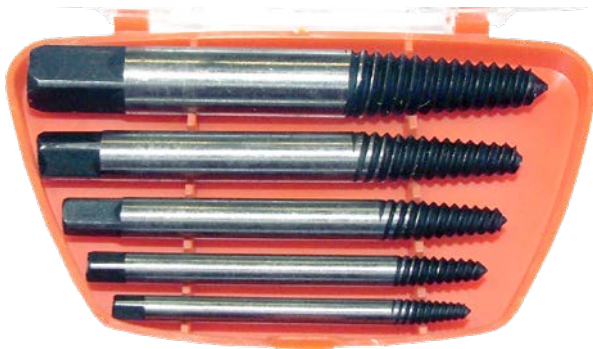

### Medidas:

3-6mm | 6-8mm | 8-11mm | 11-14mm | 14-18mm  
 1/8"-1/4" | 1/4"-5/16" | 5/16"-7/16" | 7/16"-9/16" | 9/16"-3/4"

Código	Ref.		EAN
5116410	DS5784EXT5	5 unidades	5602482057845

## PONTEIRAS

PUNTAS



S2

### Composição:

- Fenda: 3; 2x5; 6 mm
- Philips: 2xPH1; 4xPH2; 2xPH3
- Pozidriv: PZ1; PZ2; PZ3
- Hexagonais: H3; 2xH4; 2xH5; H6
- Torx: T10, T15, T20, T25; T30; T-30; T40
- Quadradas: S1; S2; S3
- Porta ponteiras 60mm
- Adaptador 1/4"

### Composição:

- Planas: 3; 2x5; 6 mm
- Philips: 2xPH1; 4xPH2; 2xPH3
- Pozidriv: PZ1; PZ2; PZ3
- Hexagonais: H3; 2xH4; 2xH5; H6
- Torx: T10, T15, T20, T25; T30; T-30; T40
- Quadradas: S1; S2; S3
- Porta pontas 60mm
- Adaptador 1/4"

Código	Ref.		EAN
5116404	DS5786	33 pcs.	5602482057869

## EXTRATOR DE IMPACTO

EXTRACTOR DE IMPACTO

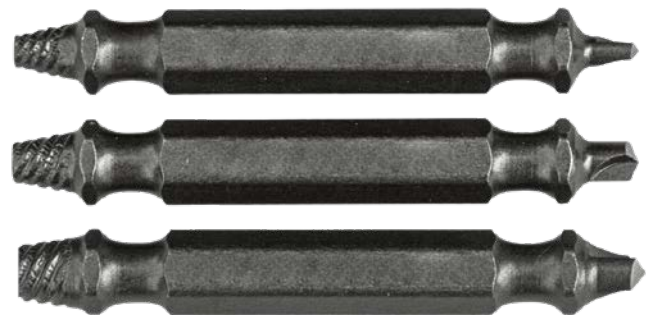

5 a 8mm

4 a 14mm

Perfura e extrai parafusos danificados, parafusos e cavilhas pequenas

Taladra y extrae tornillos, pernos y pequeñas clavijas dañados

Código	Ref.		EAN
5116411	DS5785EXT3	3 unidades	5602482057852



## CHAVE FENDA ISOLADA ELECTRICISTA

DESTORNILLADOR PLANO AISLADO



Código	Ref.			EAN
5114673	3021/11	3,5 x 100 mm	12	5602482027046
5114674	3021/12	5,5 x 125 mm	12	5602482027053
5114675	3021/13	6,5 x 150 mm	12	5602482027060

## CHAVE PHILIPS ISOLADA

DESTORNILLADOR PHILIPS AISLADO



Código	Ref.			EAN
5114682	3021/21	0 x 60 mm	12	5602482027145
5114683	3021/22	1 x 80 mm	12	5602482027152
5114684	3021/23	2 x 100 mm	12	5602482027169

## CHAVE FENDA LONGA ELECTRICISTA

DESTORNILLADOR PLANO LARGO



Código	Ref.			EAN
5114670	3021/8	3,0 x 200 mm	12	5602482027015
5114671	3021/9	4,0 x 250 mm	12	5602482027022
5114672	3021/10	5,5 x 300 mm	12	5602482027039

## CHAVE PHILIPS LONGA

DESTORNILLADOR PHILIPS



Código	Ref.			EAN
5114680	3021/19	1 x 250 mm	12	5602482027121
5114681	3021/20	2 x 300 mm	12	5602482027138

## CHAVE FENDA PROFISSIONAL

DESTORNILLADOR PLANO



Código	Ref.			EAN
5114665	3021/1	3,5 x 75 mm	12	5602482026940
5114666	3021/2	5 x 100 mm	12	5602482026957
5114667	3021/3	6 x 125 mm	12	5602482026964
5114668	3021/4	7 x 150 mm	12	5602482026971
5114669	3021/5	8 x 175 mm	12	5602482026988

## CHAVE PHILIPS PROFISSIONAL

DESTORNILLADOR PHILIPS



Código	Ref.			EAN
5114676	3021/14	0 x 75 mm	12	5602482027077
5114677	3021/15	1 x 100 mm	12	5602482027084
5114678	3021/16	2 x 125 mm	12	5602482027091
5114679	3021/17	3 x 150 mm	12	5602482027107

## CHAVE POZIDRIV PROFISSIONAL

### DESTORNILLADOR POZIDRIV



Código	Ref.			EAN
5114685	3021/24	0 x 100 mm	12	5602482027176
5114686	3021/25	1 x 80 mm	12	5602482027183
5114687	3021/26	2 x 100 mm	12	5602482027190
5114688	3021/27	3 x 150 mm	12	5602482027206

## CHAVES T/UMBRAKO

### LLAVES ALLEN



Medidas: 2,5/ 3/ 4/ 5/ 6/ 8/ 10 mm

Código	Ref.		EAN
5106438	5072F	10	5602482001435

## CHAVE FENDA PARA PROFISSIONAL

### JUEGO DESTORNILLADORES



**Composição:**  
**4 chaves fenda:**  
 2,5x75 mm | 3,5x100 mm | 5,5x125 mm |  
 6,5x150 mm  
**3 chaves philips:**  
 PH0x75 mm | PH1x100 mm | PH2x125 mm

**Composicion:**  
**4 destornilladores planos:**  
 2,5x75 mm | 3,5x100 mm | 5,5x125 mm |  
 6,5x150 mm  
**3 destornilladores philips:**  
 PH0x75 mm | PH1x80 mm | PH2x100 mm

Código	Ref.		EAN
5114689	DS2722	7 pcs	5602482027220

## CHAVE FENDA PARA ELECTRICISTA

### JUEGO DESTORNILLADORES



**Composição:**  
**4 chaves fenda para electricista:**  
 2,5x75 mm | 3,5x100 mm | 5,5x125 mm |  
 6,5x150 mm  
**2 chaves philips:**  
 PH1x10 mm | PH2x100 mm  
**1 busca polos de 140 mm**

**Composicion:**  
**4 destornilladores planos:**  
 2,5x75 mm | 3,5x100 mm | 5,5x125 mm |  
 6,5x150 mm  
**2 destornilladores philips:**  
 PH1x80 mm | PH2x100 mm  
**1 busca polos de 140 mm**

Código	Ref.		EAN
5114690	DS2721	7 pcs	5602482027213

## AGRAFADOR GRAPADORA

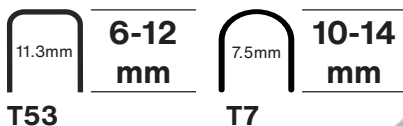

Agrafador cromado com botão de libertação rápida, ideal para todo o tipo de tecidos/têxteis ou perfis finos de madeira. Potente e de alta eficiência. Ajuste da potência de impacto.

Grapadora cromada con botón de liberación rápida, ideal para todo tipo de tejidos/textiles o perfiles finos de madera. Potente y muy eficaz. Potencia de impacto regulable.

Código	Ref.	para agrafes		EAN
5116330	DS5810YJ009	4 a 14 mm		5602482058101

## AGRAFADOR GRAPADORA

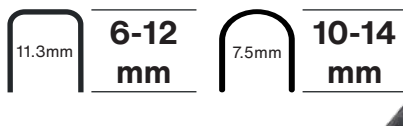

15-16 mm  
Tipo F

Agrafador profissional 4 em 1 para trabalhos pesados. Adequado para isolamento, revestimento de casas, telhados, cablagem, alcatifas, estofos. Utiliza agrafos para trabalhos pesados, ligeiros e para cabos, bem como pregos até 15mm.

Grapadora profesional 4 en 1 para trabajos pesados. Adecuada para aislamientos, revestimientos de casas, tejados, cableado, moquetas y tapicerías. Utiliza grapas para trabajos pesados, ligeros y cables, así como clavos de hasta 15 mm.

Código	Ref.	para agrafes		EAN
5116332	DS5808YJ120	6 a 14 mm		5602482058088

## AGRAFADOR GRAPADORA

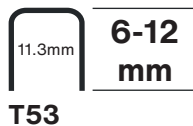

Agrafador metálico, pintado para trabalhos médios. Ideal para uma vasta gama de aplicações, agrafador pode agrafar algumas das superfícies mais difíceis. Leve, compacto e de alta eficiência. Fecho de segurança.

Grapadora metálica pintada para trabajos medios. Ideal para una amplia gama de aplicaciones, la grapadora puede grapar algunas de las superficies más difíciles. Ligera, compacta y muy eficaz. Cierre de seguridad.

Código	Ref.	para agrafes		EAN
5116331	DS5809YJ105	6 a 10 mm		5602482058095

## AGRAFES GRAPAS

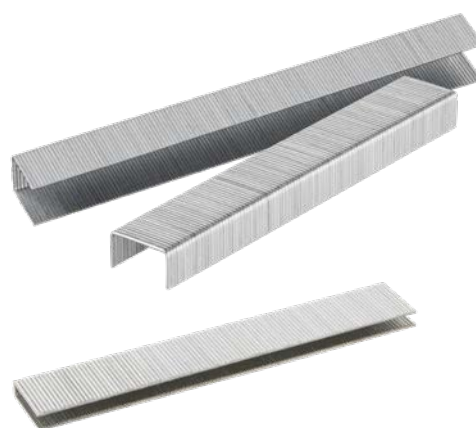

11.3mm 6-12 mm  
A53

Para agrafadores:  
- DS5808YJ120  
- DS5809YJ105  
- DS5810YJ009  
- Eléctrico (DS5184)  
- AOK

7.5mm 10-14 mm  
T7 Para agrafadores:  
- DS5808YJ120  
- DS5810YJ009

Código	Ref.			EAN
5116143	DS5185	6 mm (5000 unid.)		5602482051850
5116144	DS5186	8 mm (5000 unid.)		5602482051867
5116145	DS5187	10 mm (5000 unid.)		5602482051874
5116146	DS5188	12 mm (5000 unid.)		5602482051881

Código	Ref.			EAN
5116333	DS5811YJ	10 mm (1000 unid.)		5602482058118
5116334	DS5812YJ	12 mm (1000 unid.)		5602482058125
5116335	DS5813YJ	14 mm (1000 unid.)		5602482058132

## FACA ALCATIFA METÁLICA

CUCHILLO DE HOJA FIJA



Código	Ref.		EAN
5109731	SX-75	19 X 61 mm	5602482012585

## LÂMINA PARA FACAS ALCATIFA

HOJAS PARA CUCHILLOS



Código	Ref.		EAN
5109732	SX-11N	19 x 61 mm	5602482014435

## RASPADOR VIDROS PLÁSTICO

RASCAVIDRIOS PLÁSTICO

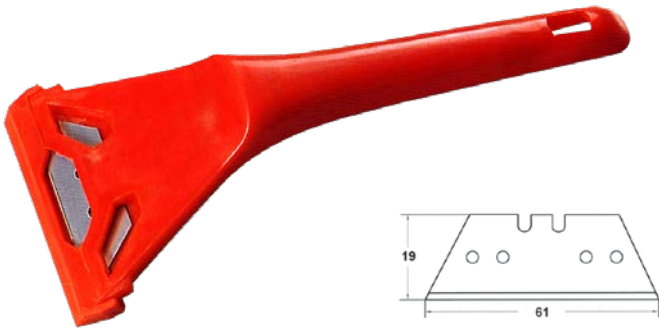

Código	Ref.		EAN
5109733	SX-53-1	19 x 61 mm	5602482012592

## X-ATO PLÁSTICO

CÚTER PLÁSTICO

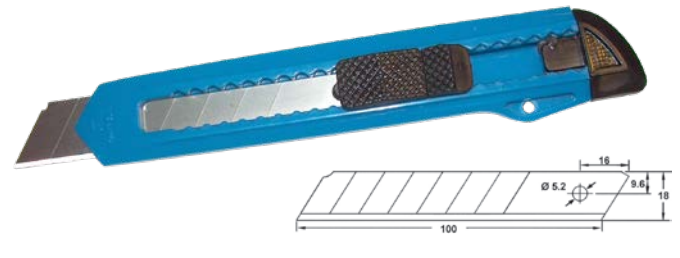

Código	Ref.		EAN
5109738	SX-10	18 x 100 mm	5602482013452

## RASPADOR VIDROS METÁLICO

RASCAVIDRIOS METALICO

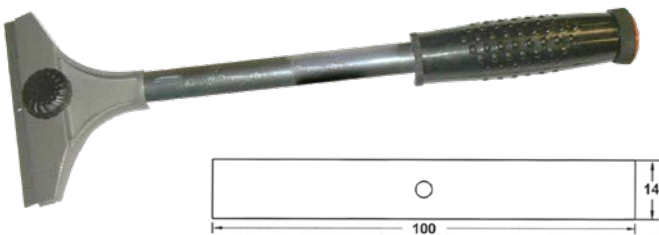

Código	Ref.		EAN
5110801	SX-802	14 x 100 mm	5602482029910

## X-ATO PLÁSTICO

CÚTER PLÁSTICO



Código	Ref.		EAN
5110803	SX-45	18 x 100 mm	5602482029934

## LÂMINAS PARA RASPADORES

HOJAS PARA RASCAVIDRIOS



Código	Ref.		EAN
5110802	SX-802T	14 x 100 mm	5602482029927

## X-ATO METÁLICO

CÚTER METÁLICO



Código	Ref.		EAN
5110804	SX-48A	9 x 80 mm	5602482012912

## X-ATO PLÁSTICO/BORRACHHA

CÚTER PLÁSTICO/GOMA

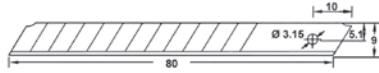

Código	Ref.		EAN
5109725	SX-71-1	9 x 80 mm	5602482028463

## X-ATO PLÁSTICO/BORRACHHA

CÚTER PLÁSTICO/GOMA

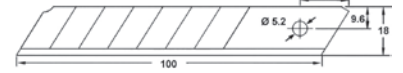

Código	Ref.		EAN
5109724	SX-1800	18 x 100 mm	5602482021631

## X-ATO METÁLICO

CÚTER METÁLICO

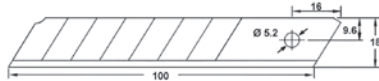
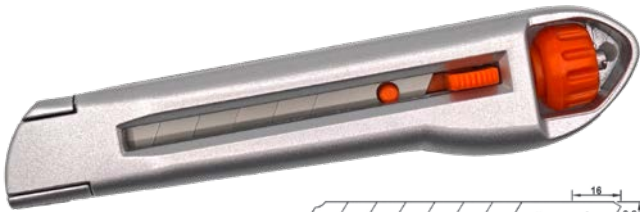

Código	Ref.		EAN
5109729	SX-78	18 x 100 mm	5602482012530

## X-ATO PLÁSTICO/BORRACHHA

CÚTER PLÁSTICO/GOMA

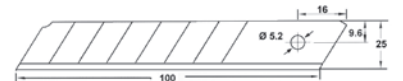

Código	Ref.		EAN
5109739	SX-2900	25 x 100 mm	5602482025073

## X-ATO METÁLICO

CÚTER METÁLICO

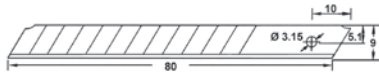

Código	Ref.		EAN
5109730	SX-78-1	9 x 80 mm	5602482012547

## X-ATO PLÁSTICO/BORRACHHA

CÚTER PLÁSTICO/GOMA

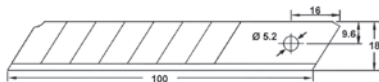

Código	Ref.		EAN
5109723	SX-83	18 x 100 mm	5602482021624

## X-ATO METÁLICO

CÚTER METÁLICO

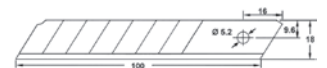

Código	Ref.		EAN
1108185	DS4739	18 x 100 mm	5602482047396

## X-ATO PLÁSTICO (EXPOSITOR 36 UNID.)

CÚTER PLÁSTICO (EXPOSITOR 36 UNID.)

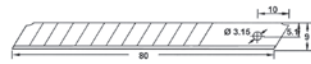

**Composição:**  
 4 x-atos K700  
 8 x-atos K400  
 12 x-atos K300  
 12 x-atos K250

Código	Ref.			EAN
1108126	XAT9	9 x 80 mm	36	5602482046320

## LÂMINAS PARA FACAS SX-75

HOJAS PARA CÚTER SX-75



Código	Ref.			EAN
5116899		19 X 60 mm	10	5602482022140

## LÂMINAS PARA X-ATO

HOJAS PARA CÚTER



Código	Ref.			EAN
5109736	SX- 9T	9 x 80 mm	10	5602482013353
5109735	SX-18T	18 x 100 mm	10	5602482012929
5109737	SX-25T	25 x 100 mm	10	5602482013421

## LÂMINAS PARA X-ATO

HOJAS PARA CÚTER



Código	Ref.			EAN
1108129	9AV	9 x 80 mm (10)	48	5600358470569

## PISTOLA PARA ESPUMA

PISTOLA ESPUMA



Código	Ref.		EAN
5112251	GH-PU001B	12	5602482041981

## SERINGA MASTIC

PISTOLA SILICONA



Código	Ref.		EAN
5104304	ZP9	40	5602482020504

## SERINGA MASTIC

PISTOLA SILICONA



Código	Ref.		EAN
5104305	20022	24	5602482020511

## SERINGA MASTIC BLINDADA

PISTOLA SILICONA



\* com anilhas metálicas e bicos plásticos

Código	Ref.		EAN
5110805	GH3036A	12	5602482030466

## SERINGA MASTIC

PISTOLA SILICONA



Código	Ref.		EAN
5104849	3028	12	5602482021648

## SERINGA MASTIC PROFISSIONAL

PISTOLA SILICONA



Código	Ref.		EAN
5110800	GH3042A	12	5602482030459

## PISTOLA DE PINTURA PROFISSIONAL

### PISTOLA AEROGRÁFICA PROFISSIONAL



- Capacidade do depósito: 1000 ml
- Pressão de serviço: 3 bar
- Consumo de ar: 140-280 l/min.
- Caudal de ar: 180-350 l/min.
- Capacidad do depósito: 1000 cc
- Presión de serviço: 3 bar
- Consumo de aire: 140-280 l/min.
- Caudal del aire: 180-350 l/min.

Código	Ref.		EAN
5116838	DS5836WF	bico   boquilla 1,5 mm	5602482058361

## PISTOLA DE PINTURA (COPO ALTO)

### PISTOLA AEROGRÁFICA (DEPOSITO ALTO)



- Capacidade do depósito: 100 ml
- Pressão de serviço: 2 bar
- Consumo de ar: 28-113 l/min.
- Caudal de ar: 70-110 l/min.
- Com regulação de ar
- Capacidad do depósito: 100 ml
- Presión de serviço: 2 bar
- Consumo de aire: 28-113 l/min.
- Caudal del aire: 70-110 l/min.
- Con regulación de aire

Código	Ref.		EAN
5116837	DS5835WF	bico   boquilla 0,8 mm	5602482058354

## PISTOLA DE PINTURA

### PISTOLA AEROGRÁFICA



- Capacidade do depósito: 1000 ml
- Pressão de serviço: 3 bar
- Consumo de ar: 140-280 l/min
- Caudal de ar: 170-270 l/min.
- Capacidad do depósito: 1000 ml
- Presión de serviço: 3 bar
- Consumo de aire: 140-280 l/min.
- Caudal del aire: 170-270 l/min.

Código	Ref.		EAN
5116839	DS5832WF	bico   boquilla 1,5 mm	5602482058323

## KIT BICOS PARA PISTOLAS DS5836WF

### KIT BOQUILLAS PARA PISTOLAS DS5832WF



Código	Ref.		EAN
5116845	DS5858WF	bico   boquilla 1,5 mm	5602482058583

## PISTOLA DE PINTURA PROFISSIONAL

### PISTOLA AEROGRÁFICA PROFISSIONAL



- Capacidade do depósito: 600 ml
- Pressão de serviço: 3 bar
- Consumo de ar: 140-280 l/min.
- Caudal de ar: 160-240 l/min.
- Capacidad do depósito: 600 cc
- Presión de serviço: 3 bar
- Consumo de aire: 140-280 l/min.
- Caudal del aire: 160-240 l/min.

Código	Ref.		EAN
5116835	DS5833WF	bico   boquilla 1,5 mm	5602482058330
5116836	DS5834WF	bico   boquilla 2,0 mm	5602482058347

## KIT BICOS PARA PISTOLAS DS5832WF

### KIT BOQUILLAS PARA PISTOLAS DS5832WF



Código	Ref.		EAN
5116842	DS5855WF	bico   boquilla 1,5 mm	5602482058552

## KIT BICOS PARA PISTOLAS COPO ALTO

KIT BOQUILLAS PARA PISTOLAS DEPOSITO ALTO



Código	Ref.		EAN
5116843	DS5856WF	bico   boquilla 1,5 mm	5602482058569
5116844	DS5837WF	bico   boquilla 2,0 mm	5602482058576
5116846	DS5859WF	bico   boquilla 0,8 mm	5602482058590

## PISTOLA LIMPEZA (NAFTA)

PISTOLA DE LAVAR (NAFTA)



- Capacidade do depósito: 900 ml
- Pressão de serviço: 3,5 bar
- Adaptada para qualquer tipo de líquidos
- Capacidad do depósito: 900 ml
- Presión de serviço: 3,5 bar
- Adaptado a todo tipo de líquidos

Código	Ref.		EAN
5116850	DS5830WF	bico   boquilla 4,5 mm	5602482058309

## PISTOLA LIMPEZA BICO LONGO (ALUMÍNIO)

PISTOLA DE SOPLAR CAÑA LARGA (ALUMINIO)



- Pressão de serviço: 2-6 bar
- Bico: 210xØ 3,8mm.
- Presión de serviço: 2-6 bar
- Boquilla: 210xØ 3,8mm.

Código	Ref.		EAN
5116848	DS5831WF		5602482058316

## PISTOLA LIMPEZA (ALUMÍNIO)

PISTOLA DE SOPLAR (ALUMINIO)



- Pressão de serviço: 2-6 bar
- Bico: 2.0 mm.

- Presión de serviço: 2-6 bar
- Boquilla: 2.0 mm.

Código	Ref.		EAN
5116847	DS5829WF		5602482058293

## PISTOLA AR

PISTOLA DE SOPLAR



- Pressão de serviço: 2-6 bar
- Bico: 107xØ 3.8 mm.

- Presión de serviço: 2-6 bar
- Boquilla: 107xØ 3.8 mm.

Código	Ref.		EAN
5116849	DS5827WF		5602482058279

## PISTOLA AR PARA CARTUCHOS

PISTOLA DE SOPLAR PARA CARTUCHOS



Código	Ref.		EAN
5116851	DS5828WF		5602482058286

## PISTOLA AR COM MANÓMETRO

PISTOLA DE INFLAR CON MANÓMETRO



- Pressão de serviço: 4 bar
- Bico: 440xØ 6 mm.

- Presión de serviço: 5 bar
- Boquilla: 440xØ 6 mm.

Código	Ref.		EAN
5116840	DS5826WF		5602482058262

## FILTRO REDUTOR

FILTRO REDUCTOR



- Regulador com bloqueio
- Pressão máxima entrada: 9 bar
- Campo regulação: 0-9 bar
- Filtragem: 40µ
- Pressão serviço: 9,5 kgf/cm<sup>2</sup> - 9 bar
- Capacidade recipiente: 15 ml

- Regulador con bloqueo
- Presión máxima entrada: 9 ar
- Campo regulación: 0-9 bar
- Filtrado: 40µ
- Presiñn servicio: 9,5 kgf/cm<sup>2</sup> - 9 bar
- Capacidad recipiente: 15 ml

Código	Ref.		EAN
5116857	DS5837WF 1/4"		5602482058378

## ROQUETE PNEUMÁTICO

CARRACA NEUMÁTICA



- Velocidade: 180 rpm
- Quadra: 1/4" (6 mm)
- Torque máximo: 27 NM
- Consumo médio de ar: 113 lit./min.
- Pressão se serviço: 6 bar
- Comprimento: 183 mm
- Peso: 520 gr.

- Velocidad: 180 rpm
- Cuadrado: 1/4" (6 mm)
- Fuerza máxima de afloje: 27 NM
- Consumo medio de aire: 113 lit./min.
- Presión de serviço: 6 bar
- Longitud: 183 mm
- Peso: 520 gr.

Código	Ref.		EAN
5116833	DS5840WF 1/4"   6 mm		5602482058408

## FILTRO/REDUTOR/LUBRIFICADOR

FILTRO/REDUCTOR/LUBRICADOR



- Regulador com bloqueio
- Pressão máxima entrada: 9 bar
- Campo regulação: 0-9 bar
- Filtragem: 40µ
- Pressão serviço: 9,5 kgf/cm<sup>2</sup> - 9 bar
- Capacidade recipiente água: 15 ml
- Capacidade recipiente óleo: 25 ml

- Regulador con bloqueo
- Presión máxima entrada: 9 ar
- Campo regulación: 0-9 bar
- Filtrado: 40µ
- Presiñn servicio: 9,5 kgf/cm<sup>2</sup> - 9 bar
- Capacidad recipiente agua: 15 ml
- Capacidad recipiente aceite: 25 ml

Código	Ref.		EAN
5116858	DS5838WF 1/4"		5602482058385

## ROQUETE PNEUMÁTICO

CARRACA NEUMÁTICA



- Velocidade: 150 rpm
- Quadra: 1/2" (13 mm)
- Torque máximo: 61 NM
- Consumo médio de ar: 141 lit./min.
- Pressão se serviço: 6 bar
- Comprimento: 262 mm
- Peso: 1.190 gr.

- Velocidad: 150 rpm
- Cuadrado: 1/2" (13 mm)
- Fuerza máxima de afloje: 61 NM
- Consumo medio de aire: 141 lit./min.
- Presión de serviço: 6 bar
- Longitud: 262 mm
- Peso: 1.190 gr.

Código	Ref.		EAN
5116834	DS5839WF 1/2"   13 mm		5602482058392

## TUBO BORRACHA PARA MANÓMETROS

TUBO GOMMA PARA MANÓMETROS



Código	Ref.		EAN
5116841	DS5849WF 440xØ 6 mm		5602482058491

## TUBO ESPIRAL | POLIETILENO)

TUBO EN ESPIRAL | POLIETILENO



• Tubos espirais PE com ligações

• Tubos en espirals PE con racores

Código	Ref.		EAN
5116855	DS5850WF	Ø 6 x 8 mm - 8 mt.	5602482058507
5116856	DS5851WF	Ø 6 x 8 mm - 15 mt.	5602482058514

## BUCHA RÁPIDA UNIVERSAL | MACHO

ENCHUFE RÁPIDA UNIVERSAL | MACHO



Código	Ref.		EAN
5116864	DS5845WF	G 1/4" (UNI/1)	5602482058453
5116865	DS5846WF	G 3/8" (UNI/2)	5602482058460
5116866	DS5844WF	G 1/2" (UNI/3)	5602482058446

## BUCHA RÁPIDA UNIVERSAL | FÊMEA

ENCHUFE RÁPIDA UNIVERSAL | HEMBRA



Código	Ref.		EAN
5116861	DS5842WF	G 1/4" (UNI/A1)	5602482058422
5116862	DS5843WF	G 3/8" (UNI/A2)	5602482058439
5116863	DS5841WF	G 1/2" (UNI/A3)	5602482058415

## TUBO ESPIRAL | POLIURETANO

TUBO EN ESPIRAL | POLIURETANO



• Tubos espirais PU com ligações

• Tubos en espirals PU con racores

Código	Ref.		EAN
5116852	DS5852WF	Ø 5,8 x 8 mm   4 mt.	5602482058521
5116853	DS5853WF	Ø 5,8 x 8 mm   8 mt.	5602482058538
5116854	DS5854WF	Ø 5,8 x 8 mm   12 mt.	5602482058545

## BUCHA RÁPIDA UNIVERSAL

ENCHUFE RÁPIDA UNIVERSAL



Código	Ref.		EAN
5116867	DS5847WF	8 mm (UNI/C2)	5602482058477
5116868	DS5848WF	10 mm (UNI/C3)	5602482058484

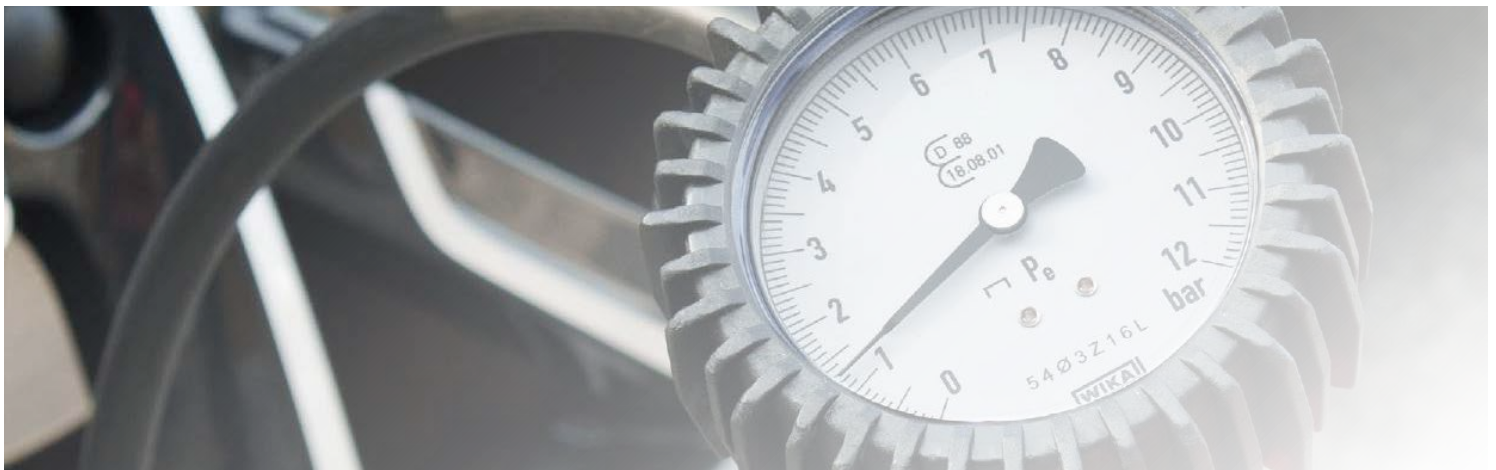

## KIT PINTURA SADY 1

KIT PINTURA SADY 1



### COMPOSIÇÃO:

- Pistola pintura 600ml
- Pistola limpeza nafta 900ml
- Pistola limpeza DS5829WF
- Manômetro completo DS5826WF
- Tubo espiral PE com 5 metros

### COMPOSIÇÃO:

- Pistola aerográfica 600ml
- Pistola de lavar 900ml
- Pistola de soplar DS5829WF
- Pistola de inflar DS5826WF
- Tubo en espiral PE de 5 metros

Código	Ref.		EAN
5116859	DS5825WF	5 peças   5 pezas	5602482058255

## KIT PINTURA SADY 2

KIT PINTURA SADY 2



### COMPOSIÇÃO:

- Pistola pintura DS5832WF
- Pistola limpeza nafta 900ml
- Pistola limpeza DS5829WF
- Manômetro completo DS5826WF
- Tubo espiral PE com 5 metros

### COMPOSIÇÃO:

- Pistola aerográfica DS5832WF
- Pistola de lavar 900ml
- Pistola de soplar DS5829WF
- Pistola de inflar DS5826WF
- Tubo en espiral PE de 5 metros

Código	Ref.		EAN
5116860	DS5824WF	5 peças   5 pezas	5602482058248

## CATRABUCHA CIRCULAR (ARAME ONDULADO)

CEPILLO CIRCULAR (ALAMBRE ONDULADO)

ARAME  
LATÃO



Catrabuchas em aço latonado de 0,30 mm.

**Aplicações:**

- Eliminação de ferrugem, pinturas, desincrustações, rebarbas, etc.
- Limpeza de peças de fundição. Recauchutagem.
- Tratamento de superfícies metálicas, borracha, plásticos, madeira, vidro, etc.

Cepillos de acero latonado de 0,30 mm.

**Aplicaciones:**

- Eliminación de óxidos, pinturas, cascarrillas, rebabas, etc.
- Limpieza de piezas de fundición. Recauchutado.
- Tratamiento de superficies metálicas, caucho, plásticos, madera, vidrio, etc.

Código	Ref.		EAN
5116040	DS5202	100 mm   6.500 r.p.m.	5602482052024
5116041	DS5203	125 mm   6.500 r.p.m.	5602482052031
5116042	DS5204	150 mm   6.500 r.p.m.	5602482052048
5116043	DS5205	175 mm   6.500 r.p.m.	5602482052055
5116044	DS5206	200 mm   4.500 r.p.m.	5602482052062

## CATRABUCHA CÓNICA (ARAME ONDULADO)

CEPILLO CÓNICO (ALAMBRE ONDULADO)

ARAME  
LATÃO



Especialmente desenhadas para mini rebarbadoras de altas rotações e baixo peso. Em aço latonado de 0,30 mm

**Aplicações:**

- Para processos de escovagem contínua e frequente (estaleiros, estruturas metálicas, soldadura, manutenção, etc.)

Especialmente diseñados para mini amoladoras de altas revoluciones e baixo peso. De acero latonado de 0,30 mm

**Aplicaciones:**

- Para procesos de cepillado continuo y frecuentes (astilleros, estructuras metálicas, soldadura, mantenimiento, etc.)

Código	Ref.		EAN
5116048	DS5201	M14 x 100 mm   13.000 r.p.m.	5602482052017

## CATRABUCHA T/TAÇA (ARAME ONDULADO)

CEPILLO T/TAZA (ALAMBRE ONDULADO)

ARAME  
LATÃO



Desenhadas para utilização em máquinas portáteis (rebarbadoras) elétricas ou pneumáticas. Catrabuchas em aço latonado de 0,30 mm.

**Aplicações:**

- Eliminação de ferrugem, pinturas, e adências
- Limpeza de peças de fundição
- Tratamento de superfícies metálicas, borracha, plásticos, madeira, vidro, etc.
- Construção metálica, estaleiros, pedra e betão...

Diseñadas para utilización en máquinas portátiles (amoladoras angulares), eléctricas ou neumáticas. Cepillos acero latonado de 0,30 mm.

**Aplicaciones:**

- Eliminación de óxidos, pinturas y adherencias en general.
- Limpieza de piezas de fundición.
- Tratamiento de superficies metálicas, caucho, plásticos, madera, vidrio, etc.
- Construcción, astilleros, peidra y hormigón...

Código	Ref.		EAN
5116052	DS5197	M14 x 75 mm   12.500 r.p.m.	5602482051973
5116053	DS5198	M14 x 100 mm   8.500 r.p.m.	5602482051980
5116054	DS5199	M14 x 125 mm   8.500 r.p.m.	5602482051997
5116055	DS5200	M14 x 150 mm   6.000 r.p.m.	5602482052000

## ESCOVA UNIVERSAL SOLDADOR (CABO PLÁSTICO)

CEPILLO MANUAL SOLDADOR (MANGO PLÁSTICO)

ARAME  
INOX



ARAME  
LATÃO

Desenho especial que proporciona uma longa duração. Grande densidade de arame para maior pressão de escovagem. Núcleo estreito para facilitar o acesso a ranhuras.

**Aplicações:**

- Limpeza e eliminação de resíduos de soldadura.
- Eliminação de ferrugem, pinturas e aderências em geral.
- Adequadas para trabalhos domésticos graças à sua versatilidade e comodidade de uso.

Diseño especial que proporciona larga duración. Gran densidade de alambre para mayor presión de cepillado. Núcleo estreito para facilitar acceso a ranuras.

**Aplicaciones:**

- Limpieza y eliminación de cascarrillas en soldadura.
- Eliminación de óxidos, pinturas y adherencias en general.
- Adequado para trabajos domésticos por su versatilidad y comodidad de manejo.

Código	Ref.		EAN
5116056	DS5211	aço inox   acero inox	12 5602482052116
5116057	DS5212	aço latonado   acero latonado	12 5602482052123

## CATRABUCHA PINCEL (ARAME ONDULADO)

CEPILLO BROCHA (ALAMBRE ONDULADO)

ARAME  
LATÃO



Catrabuchas para bricolage - Espiga 6 mm

**Aplicações:**

- Eliminação de ferrugem, pinturas e aderências em varandas, grades, etc.
- Preparação de superfícies a pintar.
- Limpeza de peças metálicas.
- Trabalho de madeiras rústicas.

Cepillos de bricolage - Espiga 6 mm

**Aplicaciones:**

- Eliminación de óxidos, pinturas y adherencias en verjas, balcones, etc.
- Preparación de superficies para la pintura.
- Pulido de piezas metálicas
- Labrado de maderas rústicas.

Código	Ref.		EAN
5116049	DS5190 25 mm   4.500 r.p.m.		5602482051904

## CATRABUCHA T/TAÇA (ARAME ONDULADO)

CEPILLO T/TAZA (ALAMBRE ONDULADO)

ARAME  
LATÃO



Catrabuchas para bricolage - Espiga 6 mm

**Aplicações:**

- Eliminação de ferrugem, pinturas e aderências em varandas, grades, etc.
- Polimento de peças.
- Preparação de superfícies a pintar.

Cepillos de bricolage - Espiga 6 mm

**Aplicaciones:**

- Eliminación de óxidos, pinturas y adherencias en verjas, balcones, etc.
- Pulido de piezas.
- Preparación de superficies para la pintura.

Código	Ref.		EAN
5116050	DS5194 50 mm   4.500 r.p.m.		5602482051942
5116051	DS5195 75 mm   4.500 r.p.m.		5602482051959

## CATRABUCHA CIRCULAR (ARAME ONDULADO)

CEPILLO CIRCULAR (ALAMBRE ONDULADO)

ARAME  
LATÃO



Catrabuchas para bricolage - Espiga 6 mm

**Aplicações:**

- Eliminação de ferrugem, pinturas e aderências em varandas, grades, etc.
- Polimento de peças.
- Preparação de superfícies a pintar.

Cepillos de bricolage - Espiga 6 mm

**Aplicaciones:**

- Eliminación de óxidos, pinturas y adherencias en verjas, balcones, etc.
- Pulido de piezas.
- Preparación de superficies para la pintura.

Código	Ref.		EAN
5116045	DS5191 50 mm   4.500 r.p.m.		5602482051911
5116046	DS5192 75 mm   4.500 r.p.m.		5602482051928
5116047	DS5193 100 mm   4.500 r.p.m.		5602482051935

## CATRABUCHA CIRCULAR (ARAME ONDULADO)

CEPILLO CIRCULAR (ALAMBRE ONDULADO)

ARAME  
LATÃO



Catrabuchas para bricolage - Ø 13 mm

**Aplicações:**

- Eliminação de ferrugem, pinturas e aderências em varandas, grades, etc.
- Preparação de superfícies a pintar.
- Limpeza de peças metálicas.
- Trabalho de madeiras rústicas.

Cepillos de bricolage - Ø 13 mm

**Aplicaciones:**

- Eliminación de óxidos, pinturas y adherencias en verjas, balcones, etc.
- Preparación de superficies para la pintura.
- Pulido de piezas metálicas
- Labrado de maderas rústicas.

Código	Ref.		EAN
5116039	DS5196 75 mm   4.500 r.p.m.		5602482051966

## CATRABUCHA T/TAÇA (ARAME TRANÇADO)

CEPILLO T/TAZA (ALAMBRE TRENZADO)

ARAME  
AÇO



O sistema de arame trançado confere longa duração e possibilidade de trabalho a elevadas velocidades.

Catrabuchas em aço cinzento de 0,50 mm.

**Aplicações:**

• Limpeza e eliminação de restos de soldadura, placas metálicas de cofragem, construção metálica, estaleiros, etc.

El sistema de alambre trenzado confiere longa duración y posibilidad de trabajo a elevadas velocidades.

Cepillos de acero gris de 0,50 mm.

**Aplicaciones:**

• Limpieza y eliminación de cascarillas de soldadura, placas metálicas de encofrado, construcción metálica, astilleros, etc.

Código	Ref.		EAN
5116037	DS5209 M14 x 80 mm   8.500 r.p.m.		5602482052093
5116038	DS5210 M14 x 100 mm   8.500 r.p.m.		5602482052109

## CATRABUCHA CÓNICA (ARAME TRANÇADO)

CEPILLO CÓNICO (ALAMBRE TRENZADO)

ARAME  
AÇO



Especialmente diseñadas para mini rebarbadoras de altas rotaciones e baixo peso.

Em aço latonado de 0,30 mm

**Aplicações:**

• Para processos de escovagem contínua e frquente (estaleiros, estruturas metálicas, soldadura, manutenção, etc.)

Especialmente diseñados para mini amoladoras de altas revoluciones e baixo peso.

De acero latonado de 0,30 mm

**Aplicaciones:**

• Para procesos de cepillado continuo y frecuentes (astilleros, estructuras metálicas, soldadura, mantenimiento, etc.)

Código	Ref.		EAN
5116035	DS5207 M14 x 65 mm   12.500 r.p.m.		5602482052079
5116036	DS5208 M14 x 100 mm   12.500 r.p.m.		5602482052086

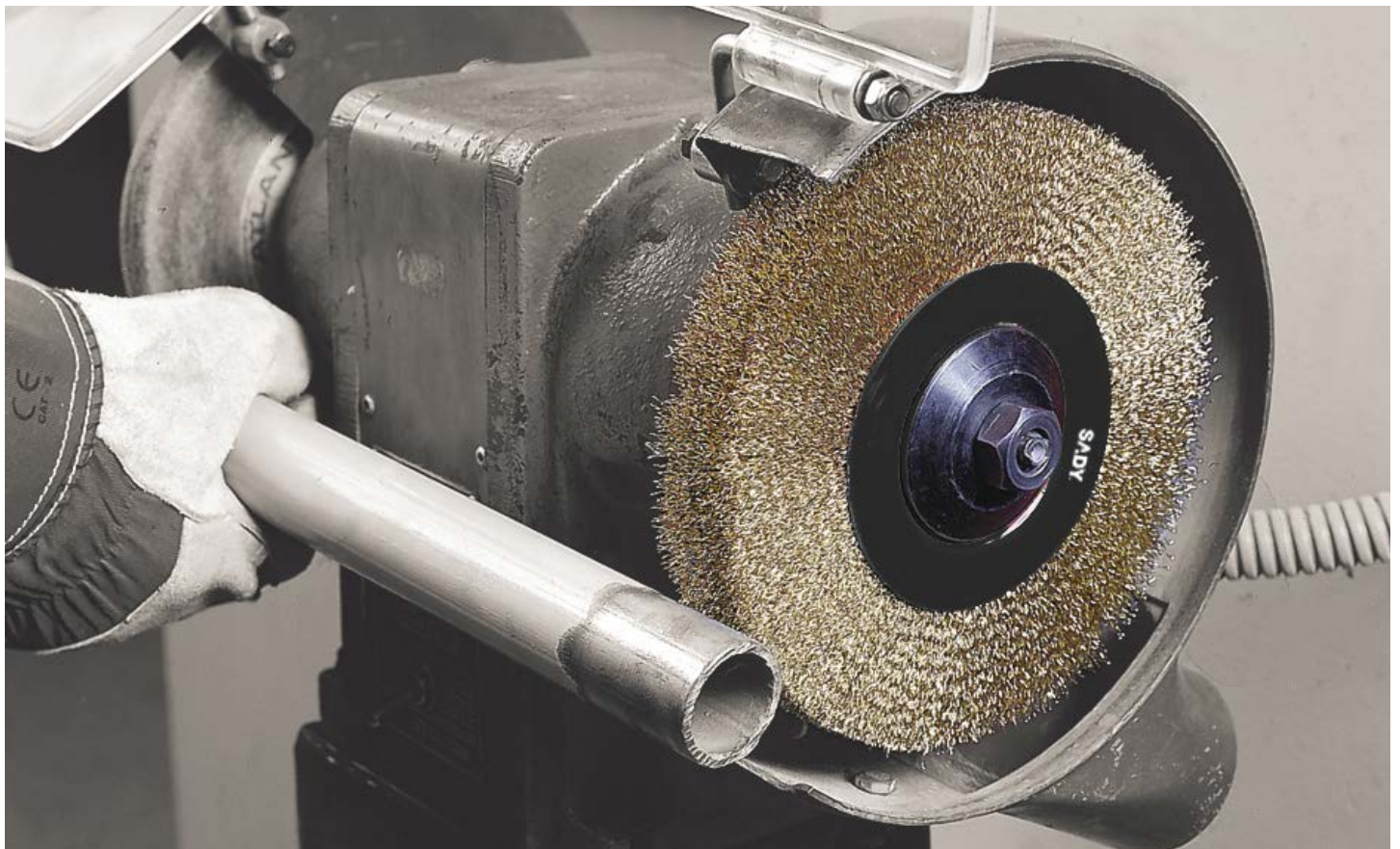

## TORNO BANCADA

TORNILLO DE BANCO



Código	Ref.		EAN
5113799	88303	75 mm	5602482045859
5113800	83304	100 mm	5602482045866
5113801	83305	125 mm	5602482045873
5113802	83306	150 mm	5602482045880
5116881	83308	200 mm	5602482059474

## TORNO BANCADA AJUSTE RÁPIDO COM MESA

TORNILLO DE BANCO DE AJUSTE RAPIDO



Código	Ref.		EAN
5113807	1404	100 mm	5602482045897
5113808	1405	125 mm	5602482045903

## TORNO BANCADA COM MESA

TORNILLO DE BANCO



Código	Ref.		EAN
5113803	83103	75 mm	5602482045811
5113804	83104	100 mm	5602482045828
5113805	83105	125 mm	5602482045835
5113806	83106	150 mm	5602482045842

## TORNO MESA MINI

TORNILLO BANCO PORTÁTIL



Código	Ref.		EAN
5117272	DS0345	50 mm   2"	5602482003453
5117273	DS0346	65 mm   2.1/2"	5602482003460

## TORNO RÁPIDO PARA MÁQUINA COLUNA MORDAZAS PARA TALADRO DE COLUMNA

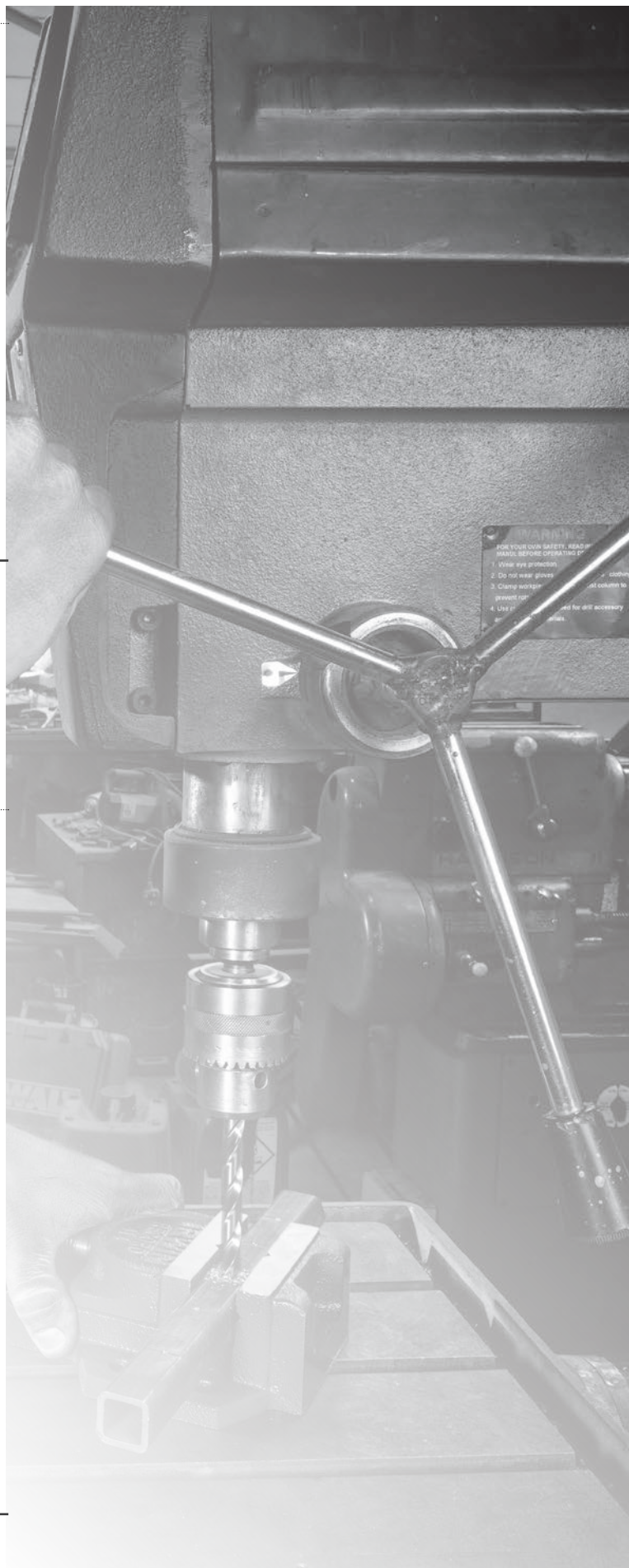
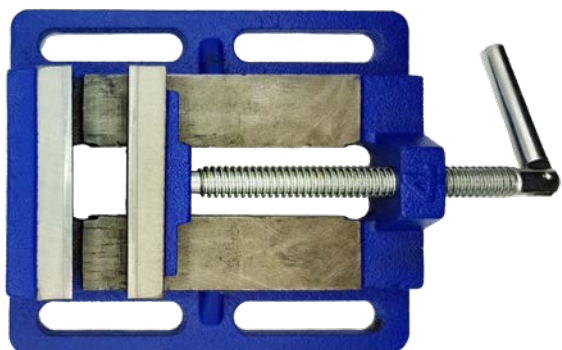

Código	Ref.		EAN
5117274	DS1616	100 mm   4"	5602482016163
5117275	DS2949	125 mm   5"	5602482029791
5117276	DS6048	150 mm   6"	5602482060487

## GRAMPO COM FUSO TORNILLO DE BANCO



Código	Ref.		EAN
5117270	DS6049	50 mm   2"	5602482060494
7117271	DS6050	65 mm   2.1/2"	5602482060500

## DISCO CORTE PARA METAL

DISCO CORTE PARA METAL



Discos abrasivos, reforçados com centro elevado. Para usar com rebarbadoras.  
Aplicações: Carpintaria, metalurgia, perfis metálicos, tubos...

Código	Ref.		EAN
5101336	115 x 3,2 x 22,2	25	5602482024786
5101341	125 x 3,2 x 22,2	25	5602482024793
5101334	180 x 3,2 x 22,2	25	5602482024809
5101335	230 x 3,2 x 22,2	25	5602482024816

## DISCO CORTE INOX

DISCO CORTE INOX



Discos de corte.  
Para trabalhos especiais

Código	Ref.		EAN
5101350	115 x 1,0 x 22,2	50	5602482024861
5101351	125 x 1,0 x 22,2	50	5602482024878
5101352	180 x 1,6 x 22,2	25	5602482024885
5100955	230 x 1,9 x 22,2	25	5602482025882

## DISCO CORTE PARA METAL - PROFISSIONAL

DISCO CORTE PARA METAL



Discos de corte.  
Para trabalhos especiais

Código	Ref.		EAN
5101353	115 x 1,6 x 22,2	50	5602482024892

## DISCO PARA REBARBAR METAL

DISCO PARA DESBASTAR METAL



Discos abrasivos reforçados para rebarbar ferro e aço. Para usar com rebarbadoras.  
Aplicações: carpintaria, metalurgia em geral, cordões de soldadura, rebarba de fundição..

Código	Ref.		EAN
5101348	115 x 6,4 x 22,2	10	5602482024915
5101349	125 x 6,4 x 22,2	10	5602482024922
5101346	180 x 6,4 x 22,2	10	5602482024939
5101347	230 x 6,4 x 22,2	10	5602482024946

## DISCO DIAMANTADO | CONTÍNUO

DISCO DIAMANTE



7  
mm



Corte de pedras naturais e artificiais, materiais cerâmicos, materiais de construção.

Pastilha: 7 mm

Conforme a norma EN 13236

Corte de piedras naturales y artificiales, ladrillos, materiales de construcción...

Pastilla: 7 mm

Conforme a norma EN 13236

Código	Ref.			EAN
5100964	DS2508	115 x 22,2 mm	100	5602482025080
5110866	DS3051	125 x 22,2 mm	100	5602482030510
5110867	DS3052	180 x 22,2 mm	50	5602482030527
5100975	DS2509	230 x 22,2 mm	25	5602482025097

## DISCO DIAMANTADO | SINTER TURBO

DISCO DIAMANTE



10  
mm



Corte de pedras naturais e artificiais, mármore, ladrillos, materiais de construção.

Pastilha: 10 mm

Conforme a norma EN 13236

Corte de piedras naturales y artificiales, ladrillos, hormigón, materiales de construcción...

Pastilla: 10 mm

Conforme a norma EN 13236

Código	Ref.		EAN
5111513	DS4126	115 x 22,2 mm	5602482041264
5111514	DS4127	230 x 22,2 mm	5602482041271

## DISCO DIAMANTADO | SEGMENTADO

DISCO DIAMANTE



7  
mm



Corte de pedras naturais e artificiais, betão, tijolo, telha e materiais de construção.

Pastilha: 7 mm

Conforme a norma EN 13236

Corte de piedras naturales y artificiales, ladrillos, hormigón, materiales de construcción...

Pastilla: 7 mm

Conforme a norma EN 13236

Código	Ref.		EAN
5100962	DS2510	115 x 22,2 mm	5602482025103
5110864	DS3049	125 x 22,2 mm	5602482030497
5110865	DS3050	180 x 22,2 mm	5602482030503
5100963	DS2511	230 x 22,2 mm	5602482025110

## DISCO DIAMANTADO | SINTER BETON

DISCO DIAMANTE



10  
mm



Corte de pedras naturais e artificiais, betão, tijolo, telha e materiais de construção.

Pastilha: 10 mm

Conforme a norma EN 13236

Corte de piedras naturales y artificiales, ladrillos, hormigón, materiales de construcción...

Pastilla: 10 mm

Conforme a norma EN 13236

Código	Ref.		EAN
5111511	DS4124	115 x 22,2 mm	5602482041240
5111512	DS4125	230 x 22,2 mm	5602482041257

## DISCO DIAMANTADO - EXTRA FINO

DISCO DIAMANTE



Corte de pedras naturais e artificiais, azulejos, tijolo, mármore, materiais de construção. Conforme a norma EN 13236

Corte de piedras naturales y artificiales, ladrillos, materiales de construcción... Conforme a norma EN 13236

Código	Ref.			EAN
5110854	DS3014	115 x 1,2 x 22,2 mm	100	5602482030145

## DISCO DIAMANTADO - MALHA CONTÍNUO

DISCO DIAMANTE



Corte de grés, material cerâmico, mármore, granito, telha...

Pastilha: largura: 10 mm | altura: 1,2 mm

Para el corte de gres, material cerâmico, mármol, granito, baldosa ...

Pastilla: ancho: 10 mm | altura: 1,2 mm

Código	Ref.			EAN
5114983	30410115	115x1,2x22,2 mm		5602482050563
5114984	30410125	125x1,2x22,2 mm		5602482050570
5114985	30410230	230x1,2x22,2 mm		5602482050587

## DISCO DIAMANTADO - MALHA CONTÍNUO PRO

DISCO DIAMANTE



Corte de grés, material cerâmico, mármore, granito, telha...

Pastilha: largura: 25 mm | altura: 1,5 mm

Para el corte de gres, material cerâmico, mármol, granito, baldosa ...

Pastilla: ancho: 25 mm | altura: 1,5 mm

Código	Ref.			EAN
5115202	30710115	115x1,5x25x22,2 mm		5602482062726
5115204	30710125	125x1,5x25x22,2 mm		5602482063174

## DISCO DIAMANTADO - HEXAGONAL

DISCO DIAMANTE



Corte de grés, material cerâmico, mármore, granito, telha...

Pastilha: largura: 25 mm | altura: 1,5 mm

Para el corte de gres, material cerâmico, mármol, granito, baldosa ...

Pastilla: ancho: 25 mm | altura: 1,5 mm

Código	Ref.			EAN
5115203	30720115	115x1,5x25x22,2 mm		5602482062733
5115205	30720125	125x1,5x25x22,2 mm		5602482063181

## DISCO DIAMANTADO - MULTI MASTER

DISCO DIAMANTE - MULTI MASTER



Disco diamantado soldado a vácuo. Especialmente concebido para o corte de metais (alumínio, aço inox, ferro, cobre, pregos...).

Disco de diamante soldado al vacío. Especialmente diseñado para cortar metales (aluminio, acero inoxidable, hierro, cobre, clavos...).

Código	Ref.		EAN
5117682	27520115	115x1,2x22,2 mm	5602482059917
5117683	27520125	125x1,2x22,2 mm	5602482059924
5117684	27520230	230x1,2x22,2 mm	5602482059931

## DISCO DIAMANTADO - MULTI MASTER

DISCO DIAMANTE - MULTI MASTER



Corte de perfis e tubos plásticos, madeira (mesmo com pregos), fibra de vidro, betão, metais...  
Corte de tubos plásticos, madeira (incluso com pregos), fibra de vidro, hormigón, metales...

Código	Ref.		EAN
5112899	27500115	115 x 5 x 22,2 mm	5602482043077
5112900	27500230	230 x 5 x 22,2 mm	5602482043084

## DISCO CONTÍNUO

DISCO DIAMANTE



Corte de materiais cerâmicos. Para máquina cortar azulejo DS5278-TSW230

Corte de materiales ceramicos. Para cortadora eléctrica DS5278-TSW230

Código	Ref.		EAN
5116090	DS4989	230 x 2,4 x 25,4 mm	5602482049895

## DISCO DIAMANTADO - ELECTRODEPOSITADO

DISCO DIAMANTE



Especiais para cortar mármore.

Especiales para corte de marmol.

Código	Ref.		EAN
5100960	DS2532	115 x 2,2 x 22,2 mm	5602482025325
5100961	DS2533	230 x 2,2 x 22,2 mm	5602482025332

## DISCO DIAMANTADO DISCO DIAMANTE



Para:  
Máquinas abre roços DS6343BL  
Para:  
Ranuradora de pared DS6343BLa

Código	Ref.		EAN
5119258	DS6376BL	150 x 22,2 mm	5602482063761

## BROCA DIAMANTADA | M14 BROCA PUNTA DE CARBURO | M14



Para mármore, granito e porcelanato

Para mármol, granito y porcelana

Código	Ref.		EAN
5115183	26881006	6 mm	5602482062535
5115184	26881008	8 mm	5602482062542
5115185	26881010	10 mm	5602482062559
5115186	26881012	12 mm	5602482062566
5115187	26881016	16 mm	5602482062573
5115188	26880020	20 mm	5602482062580
5115189	26880025	25 mm	5602482062597
5115190	26880030	30 mm	5602482062603
5115191	26880035	35 mm	5602482062610
5115192	26880040	40 mm	5602482062627
5115193	26880050	50 mm	5602482062634
5115194	26880055	55 mm	5602482062641
5115195	26880060	60 mm	5602482062658
5115196	26880065	65 mm	5602482062665
5115197	26880070	70 mm	5602482062672
5115198	26880080	80 mm	5602482062689
5115199	26880090	90 mm	5602482062696
5115200	26880100	100 mm	5602482062702
5115201	26880120	120 mm	5602482062719

## DISCO DIAMANTADO DISCO DIAMANTE



Para:  
Cortado eléctrico de cerâmica DS6344BL  
Para:  
Sierra circular para ceramica DS6344BL

Código	Ref.		EAN
5119259	DS6377BL	110 x 22,2 mm	5602482063778

## DISCO DE LAMELAS DIAMANTADAS

DISCO LAMINAS | DIAMANTADAS

NOVO



Utilizado em polidoras ou retificadoras com diâmetro de 115mm. Poder intenso de desbaste e acabamento dependendo do grão a utilizar.

Utilizado en pulidoras con un diámetro de 115 mm. Gran poder de desbaste y acabado dependiendo del grano que se utilice.

Código	Ref.		EAN
5115162	61710115	grão / grano 60   115 x 22,2	5602482062740
5115164	61720115	grão / grano 120   115 x 22,2	5602482062757
5115165	61730115	grão / grano 200   115 x 22,2	5602482062764

## TAÇA DIAMANTADA

CORONA DIAMANTE



Para aplainar e nivelar superfícies de betão e betão à vista, granito, pedra...

Pastilha: largura: 8 mm | altura: 5 mm

Para aplainar e igualar superfícies de hormigón y hormigón a la vista, granito, piedra...

Pastilla: ancho: 8 mm | altura: 5 mm

Código	Ref.		EAN
5112901	31000345	115 x 22,2 mm	5602482043091
5114977	31000305	125 x 22,2mm	5602482050655
5114978	31000307	180 x 22,2 mm	5602482050662

## TAÇA DIAMANTADA SGMENTADA

CORONA DIAMANTE



Para aplainar e nivelar superfícies de betão e betão à vista, granito, pedra...

Pastilha: largura: 15 mm | altura: 5 mm

Para aplainar e igualar superfícies de hormigón y hormigón a la vista, granito, piedra...

Pastilla: ancho: 15 mm | altura: 5 mm

Código	Ref.		EAN
5114986	31000745	115 x 22,2 mm	5602482050679
	31000705	125 x 22,2 mm	5602482050686
5114987	31000707	180 x 22,2 mm	5602482050693

## TAÇA DIAMANTADA TURBO

CORONA DIAMANTE

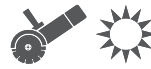

Para aplainar e nivelar superfícies de betão e betão à vista, granito, pedra...

Pastilha: altura: 5 mm

Para aplainar e igualar superfícies de hormigón y hormigón a la vista, granito, piedra...

Pastilla: altura: 5 mm

Código	Ref.		EAN
5114989	31010145	115 x 22,2 mm	5602482050709
5114988	31010105	125 x 22,2 mm	5602482050716
5115163	31010155	180 x 22,2 mm	5602482050723

## DISCO DE LAMELAS PARA INOX

DISCO LAMINAS PARA INOX



**Tipo Z** - Discos com **zircônio** para aço inox, aços especiais e plásticos. Superfície de contacto plana. Suporte em fibra de nylon

Código	Ref.			EAN
5101355	62440115	grão / grano Z40   115 x 22,2	10	5602482024953
5101356	62460115	grão / grano Z60   115 x 22,2	10	5602482024960
5101357	62480115	grão / grano Z80   115 x 22,2	10	5602482024977
5100956	62410115	grão / grano Z100   115 x 22,2	10	5602482025349
5100957	62412115	grão / grano Z120   115 x 22,2	10	5602482025356

## DISCO DE LAMELAS PARA METAIS

DISCO LAMINAS PARA METALES



**Tipo A** - Discos em **óxido de alumínio** regular, para metais ferrosos. Superfície de contacto plana. Suporte em fibra de nylon.

Código	Ref.			EAN
5101358	61440115	grão / grano A40   115 x 22,2	10	5602482024984
5101359	61460115	grão / grano A60   115 x 22,2	10	5602482024991
5101360	61480115	grão / grano A80   115 x 22,2	10	5602482025004
5100958	61410115	grão / grano A100   115 x 22,2	10	5602482025868
5100959	61412115	grão / grano A120   115 x 22,2	10	5602482025875

## TAÇA ESMERIL

MUELA DE ESMERIL



**Características** - Produto aglomerado em carburo de silício e óxido de alumínio

**Utilização** - Desbaste, polimento e acabamentos.

**Aplicações** - Alto rendimento em mármore e construção civil.

Código	Ref.			EAN
5118900	grão / grano 16   76x60x45   M14			5602482060104
5118901	grão / grano 36   76x60x45   M14			5602482060111
5118902	grão / grano 80   76x60x45   M14			5602482060128
5118903	grão / grano 100   76x60x45   M14			5602482060135
5118904	grão / grano 120   76x60x45   M14			5602482060142
5110120	grão / grano 16   110x90x55   M14			5602482026803
5110122	grão / grano 24   110x90x55   M14			5602482026827
5110124	grão / grano 36   110x90x55   M14			5602482026841
5110125	grão / grano 40   110x90x55   M14			5602482026858
5110126	grão / grano 60   110x90x55   M14			5602482026865
5110127	grão / grano 80   110x90x55   M14			5602482026872
5110128	grão / grano 100   110x90x55   M14			5602482026889
5110129	grão / grano 120   110x90x55   M14			5602482026896

## FALANGE EM BORRACHA

FALANGE DE GOMA



Código	Ref.			EAN
5114888	DS5134	115 mm x M14		5602482051348
5110131	DPM2679	180 mm x M14		5602482026797

## DISCO DE LIXA

DISCO DE LIJA



Código	Ref.		EAN
5101362	Ø 115   grão / grano 16	25	5602482030725
5101364	Ø 115   grão / grano 24	25	5602482030541
5101366	Ø 115   grão / grano 36	25	5602482030565
5101367	Ø 115   grão / grano 40	25	5602482030572
5101368	Ø 115   grão / grano 50	25	5602482030589
5101372	Ø 115   grão / grano 60	25	5602482030596
5101373	Ø 115   grão / grano 80	25	5602482030602
5101374	Ø 115   grão / grano 100	25	5602482030619
5101375	Ø 115   grão / grano 120	25	5602482030626
5117992	Ø 125   grão / grano 16	25	5602482037502
5117993	Ø 125   grão / grano 20	25	5602482037519
5117994	Ø 125   grão / grano 24	25	5602482037526
5117996	Ø 125   grão / grano 36	25	5602482037540
5117997	Ø 125   grão / grano 40	25	5602482037557
5117999	Ø 125   grão / grano 60	25	5602482037571
5118000	Ø 125   grão / grano 80	25	5602482037588
5118001	Ø 125   grão / grano 100	25	5602482037595
5118002	Ø 125   grão / grano 120	25	5602482037601
5103694	Ø 180   grão / grano 20	25	5602482041998
5101378	Ø 180   grão / grano 36	25	5602482030657
5101379	Ø 180   grão / grano 40	25	5602482030664
5101381	Ø 180   grão / grano 60	25	5602482030688
5101382	Ø 180   grão / grano 80	25	5602482030695
5101383	Ø 180   grão / grano 100	25	5602482030701
5101384	Ø 180   grão / grano 120	25	5602482030718

## DISCO LIXA COM VELCRO

DISCO DE LIJA

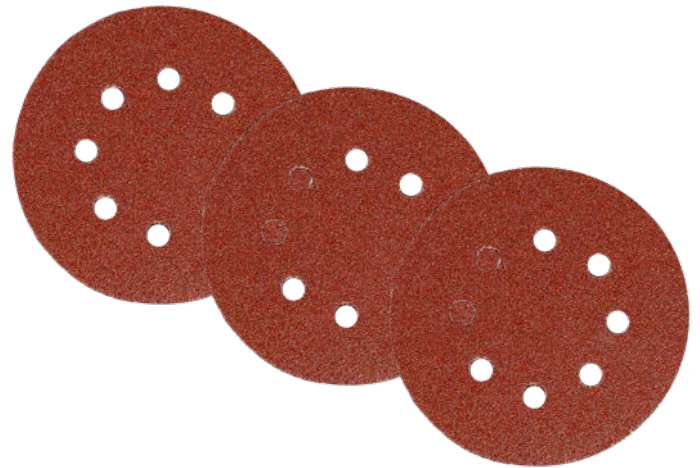

Código	Ref.			EAN
5114639	1919	125 mm   grão / grano 60	25	5602482048942
5114638	1919	125 mm   grão / grano 80	25	5602482048959
5114636	1919	125 mm   grão / grano 100	25	5602482048966
5114637	1919	125 mm   grão / grano 120	25	5602482048973
5116065	1919	125 mm   grão / grano 180	25	5602482055391

## DISCO LIXA COM VELCRO | LIXADORAS GESSO

DISCO DE LIJA | LIJADORAS GESSO



Código	Ref.			EAN
5114779	DS510	Ø 225 mm   Grão 80	25	5602482050297
5114780	DS510	Ø 225 mm   Grão 120	25	5602482050303
5114781	DS510	Ø 225 mm   Grão 240	25	5602482050310

## DISCO PARA DECAPAR | FIBRA CARBONO

DISCO DE DECAPAR | FIBRA DE CARBONO



Disco para rebarbadoras. Ideal para remoção de ferrugem, vernizes, acabamento de soldadura... limpa as superfícies sem as danificar.

Disco para rebarbadoras. Ideal para eliminar óxido, cordones de soldadura. Limpia las superficies sin dañarlas ó contaminarlas.

Código	Ref.		EAN
5115179	61100115	115 x 15 mm	5602482047020
5115181	61100125	125 x 15 mm	5602482062511
5115182	61100180	180 x 15mm	5602482062528

## DISCO FIBRA DE CARBONO COM PINO

DISCO FIBRA DE CARBONO CON ESPIGA



Disco para berbequim. Ideal para remoção de ferrugem, vernizes, acabamento de soldadura... limpa as superfícies sem as danificar.

Disco para taladro. Ideal para eliminar óxido, barnices, acabados de soldadura... Limpia las superficies sin dañarlas.

Código	Ref.		EAN
5115178	61110125	125 x 15 x 6 mm	5602482047037



## BUSCA POLOS PARA BATERIAS

DESTORNILLADOR BUSCAPOLOS



Com cabo e pinça

Con cable y pinza

Código	Ref.		EAN
5116068	DS5277	Ø 2 x 100 mm	5602482052772

## BUSCA POLOS

DESTORNILLADOR BUSCAPOLOS



Código	Ref.		EAN
5116066	DS5275	140 mm	5602482052758

## BUSCA POLOS

DESTORNILLADOR BUSCAPOLOS



Código	Ref.		EAN
5116067	DS5276	190 mm	5602482052765

## DESCARNADOR CABOS ELÉTRICOS

PELACABLES GIRATORIO



Código	Ref.		EAN
5116453	0713000	4 a 28mm	5602482060029

## MULTÍMETRO DIGITAL

MULTÍMETRO DIGITAL



- Voltagem AC: 2V/ 20V/ 200V/ 600V
- Voltagem DC: 200mV/ 2V/ 20V/ 200V/ 600V
- Corrente DC: 200µA/ 2000µA/ 20mA/ 200mA/ 2A/ 10A
- Resistência: 200 Ω/ 2kΩ/ 20kΩ/ 200 kΩ/ 2MΩ/ 20MΩ
- Detetor tensão NCV
- Teste de diodo

- Voltage AC: 2V/ 20V/ 200V/ 600V
- Voltage DC: 00mV/ 2V/ 20V/ 200V/ 600V
- Corriente DC: 200µA/ 2000µA/ 20mA/ 200mA/ 2A/ 10A
- Resistencia: 00 Ω/ 2kΩ/ 20kΩ/ 200 kΩ/ 2MΩ/ 20MΩ
- Detetor tensión NCV
- Testigo de diodo

Código	Ref.		EAN
5116069	DS5274		5602482052741

## FITA ISOLAMENTO ELÉTRICO

CINTA AISLANTE



**Aplicações:** Fita em PVC plastificado, com uma excelente flexibilidade e adesividade a baixas temperaturas.

- Para isolamento de fios e cabos, marcação, agrupamento, reparação.

**Características:**

- Produto certificado de acordo com DEKRA.
- Protecção segura até **7.000V**

Código	Ref.	20 met. x 19 mm		EAN
511673	DS5125	amarelo/verde	10	5602482051256
511674	DS5126	amarelo	10	5602482051263
511675	DS5127	azul	10	5602482051270
511676	DS5128	branco	10	5602482051287
511677	DS5129	castanho	10	5602482051294
511678	DS5130	cinza mate	10	5602482051300
511679	DS5131	preto	10	5602482051317
511680	DS5132	verde	10	5602482051324
511681	DS5133	vermelho	10	5602482051331

## FITA MÉTRICA FIBRA VIDRO

### FLEXÓMETRO FIBRA DE VIDRIO

FIBRA VIDRO



Caixa aberta de ABS muito resistência. Punho bimatéria e desenho ergonómico.

Caja abierta de ABS muy resistente. Empuñadura bimatéria y diseño ergonómico.

Código	Ref.		EAN
5118784	DS5338-19B	50 met. x 15 mm	6 5602482053380

## FITA MÉTRICA FIBRA VIDRO | EL

### FLEXÓMETRO FIBRA DE VIDRIO | EL

FIBRA VIDRO



Caixa em ABS revestida em borracha. Fita em fibra de vidro. Manivela de plástico.

Caja de ABS, recubierta de goma. Cinta de fibra de vidrio. Manivela de plástico.

Código	Ref.		EAN
5118785	DS5339-EL	20 met. x 15 mm	6 5602482053397
5118786	DS5340-EL	30 met. x 15 mm	5602482053403

## FITA MÉTRICA FIBRA VIDRO | HY

### FLEXÓMETRO FIBRA DE VIDRIO | HY

FIBRA VIDRO



Caixa plástica. Fita em fibra de vidro. Manivela metálica.

Caja en plástico. Cinta de fibra de vidrio. Manivela de metal.

Código	Ref.		EAN
5118789	DS5343-HY	10 met. x 13 mm	6 5602482053434
5118790	DS5344-HY	20 met. x 13 mm	6 5602482053441
5118791	DS5345-HY	30 met. x 16 mm	6 5602482053458

## FITA MÉTRICA AÇO | GL

### FLEXÓMETRO ACERO | GL

AÇO



Caixa em ABS revestida em borracha. Fita em aço branco. Manivela de plástico.

Caja de ABS, recubierta de goma. Cinta de acero blanco. Manivela de plástico.

Código	Ref.		EAN
5118787	DS5341-GL	20 met. x 13 mm	6 5602482053410
5118788	DS5342-GL	30 met. x 13 mm	5602482053427

## FITA MÉTRICA BIMATERIA | RX

### FLEXÓMETRO BIMATERIA | RX



Fita em aço com revestimento em nylon. Caixa em ABS com revestimento em borracha. Botão de bloqueio e recolha automática. Gancho metálico.

Cinta de acero con revestimiento de nylon. Caja de ABS con revestimiento de goma. Botón de bloqueio y retracción automática. Gancho de metal.

Código	Ref.		EAN
5118792	DS5346-RX	3 met. x 16 mm	6 5602482053465
5118793	DS5347-RX	5 met. x 19 mm	6 5602482053472
5118794	DS5348-RX	5 met. x 25 mm	6 5602482053489
5118795	DS5349-RX	8 met. x 25 mm	6 5602482053496

## FITA MÉTRICA | XTS

### FLEXÓMETRO | XTS



Fita em aço com revestimento em nylon. Caixa em ABS. Botão de bloqueio e recolha automática. Gancho metálico.

Cinta de acero con revestimiento de nylon. Caja de ABS. Botón de bloqueio y retracción automática. Gancho de metal.

Código	Ref.		EAN
5118796	DS5353-XTS	3 met. x 16 mm	12 5602482053502
5118797	DS5351-XTS	5 met. x 19 mm	12 5602482053519

## DETECTOR DE ESTRUTURAS 4 EM 1

DETECTOR DE ESTRUCTURAS 4 EN 1



- Profundidade máx. de deteção em paredes:**
- Metais ferrosos: 80mm
  - Metais não ferros: 50mm
  - Condutores de cobre: 50mm
  - Madeira: 38mm
  - Deteção de humidade: 8mm
- Intervalo de teste de humidade/precisão**
- Madeira: 5%-50%/ ±2%
  - Materiais de construção: 1,5%-33%/ ±2%
  - Alimentação: 2AAA\*1,5V
- Profundidad máx. de detección en muros:**
- Metales ferrosos: 80 mm
  - Metales no ferrosos: 50 mm
  - Condutores de cobre: 50 mm
  - Madeira: 38 mm
  - Detección de humedad: 8 mm
- Alcance/precisión de de humedad**
- Madeira: 5%-50%/ ±2
  - Materiales de construcción: 1,5%-33%/ ±2%
  - Alimentación: 2AAA\*1,5V

Pode detectar metais (ferro e metais não ferrosos), vigas de madeira e cabos vivos escondidos em paredes, tectos e pavimentos. Pode ser utilizado para determinar o teor de humidade de vários tipos de espécies de árvores, madeira, artigos de bambu, papel, gesso cartonado, argamassa de cimento e argamassa de cal.

Puede detectar metales (hierro y metales no férreos), vigas de madera y cables bajo tensión ocultos en paredes, techos y suelos. Puede utilizarse para determinar el contenido de humedad de diversos tipos de especies arbóreas, madera, artículos de bambú, papel, cartón yeso, mortero de cemento y mortero de cal.

Código	Ref.		EAN
5117613	DS5627MK	4 EM 1	5602482056275

## MEDIDOR LASER 30M

MEDIDOR LASER 30M



- Precisão medição: ±5mm (m/in/ft)  
 Gama de medição (sem refletor): 0.03-30m  
 Tempo de medição: 0,3-4 segundos  
 Laser tipo 620~670nm, <1mw  
 Encerramento do laser: 15 segundos  
 Encerramento automático: 45 segundos  
 • Alimentação: 2AAA\*1,5V  
 Dimensões: 90x40x24mm

- Precisión de medición: ±5mm (m/in/ft)  
 Rango de medición (sin reflector): 0,03-30m  
 Tiempo de medición: 0,3-4 segundos  
 Tipo de láser 620~670nm, <1mw  
 Apagado láser: 15 segundos  
 Apagado automático: 45 segundos  
 • Alimentación: 2AAA\*1,5V  
 Dimensiones: 90x40x24mm

Utilizado para levantamento do terreno, montagem de pontes, análise balística, levantamento de edifícios, decoração interior e outras ocasiões que necessitem de medir a distância, comprimento e área.

Se utiliza para la topografía, la construcción de puentes, el análisis balístico, la topografía de edificios, la decoración de interiores y otras ocasiones que requieren medir la distancia, la longitud y el área.



Código	Ref.		EAN
5117614	DS5628MK	30 metros	5602482056282

## MEDIDOR LASER 60M

MEDIDOR LASER 60M



- Precisão de medição: ±3mm (m/in/ft)  
 Intervalo de medição: 0,03-40/50/60m  
 Tempo de medição: 0,1-4 segundos  
 Laser tipo 620~690nm, <1mw  
 Encerramento do laser: 15 segundos  
 Encerramento autoático: 120 segundos  
 • Alimentação: 2AAA\*1,5V  
 Dimensões: 120x56x27mm

- Precisión de medición: ±3mm (m/in/ft)  
 Rango de medición: 0,03-40/50/60m  
 Tiempo de medición: 0,1-4 segundos  
 Tipo de láser 620~690nm, <1mw  
 Apagado láser: 15 segundos  
 Apagado automático: 120 segundos  
 • Alimentación: 2AAA\*1,5V  
 Dimensiones: 120x56x27mm

Utilizado para levantamento do terreno, montagem de pontes, análise balística, levantamento de edifícios, decoração interior e outras ocasiões que necessitem de medir a distância, comprimento e área.

Se utiliza para la topografía, la construcción de puentes, el análisis balístico, la topografía de edificios, la decoración de interiores y otras ocasiones que requieren medir la distancia, la longitud y el área.



Código	Ref.		EAN
5117615	DS5629MK	60 metros	5602482056299

## NÍVEL LASER | CRUZ

NIVEL LASER | CRUZ

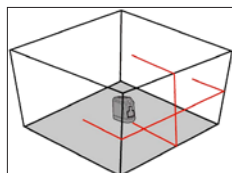

Precisão horizontal:  $\pm 7\text{mm}/10\text{m}$   
 Precisão vertical:  $\pm 7\text{mm}/10\text{m}$   
 Intervalo nivelamento automático:  $\pm 3,5^\circ$   
 Diodo laser calsse 2: 635nm luz vermelha  
 Tempo de amplificação: <6S  
 Alcance de funcionamento (raio): 12 metros  
 Alimentação: 2AA\*1,5V  
 Grau proteção: IP54  
 Dimensões: 80x50x86,5mm

Precisión horizontal:  $\pm 7\text{ mm}/10\text{ m}$   
 Precisión vertical:  $\pm 7\text{ mm}/10\text{ m}$   
 Rango de nivelación automática:  $\pm 3,5^\circ$ .  
 Diodo láser calsse 2: 635nm luz roja  
 Tiempo de amplificación: <6S  
 Alcance (radio): 12 metros  
 Alimentación: 2AA\*1,5V  
 Grado de protección: IP54  
 Dimensiones: 80x50x86,5mm

Níveis laser fiáveis, duráveis e profissionais, tamanho compacto, fáceis de transportar. Configuração laser vertical e horizontal de 2 linhas, simples e fácil de operar.

Niveles láser fiables, duraderos y profesionales, de tamaño compacto, fáciles de transportar. Configuración láser vertical y horizontal de 2 líneas, sencilla y fácil de manejar.

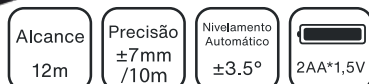

Código	Ref.	luz vermelha	EAN
5117616	DS5630MK	luz vermelha	5602482056305

## NÍVEL LASER | CRUZ

NIVEL LASER | CRUZ

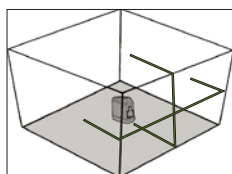

Precisão horizontal:  $\pm 7\text{mm}/10\text{m}$   
 Precisão vertical:  $\pm 7\text{mm}/10\text{m}$   
 Intervalo nivelamento automático:  $\pm 3,5^\circ$   
 Diodo laser calsse 2: 505nm luz verde  
 Tempo de amplificação: <6S  
 Alcance de funcionamento (raio): 18 metros  
 Alimentação: 2AA\*1,5V  
 Grau proteção: IP54  
 Dimensões: 80x50x86,5mm

Precisión horizontal:  $\pm 7\text{ mm}/10\text{ m}$   
 Precisión vertical:  $\pm 7\text{ mm}/10\text{ m}$   
 Rango de nivelación automática:  $\pm 3,5^\circ$ .  
 Diodo láser calsse 2: 505nm luz verde  
 Tiempo de amplificación: <6S  
 Alcance (radio): 18 metros  
 Alimentación: 2AA\*1,5V  
 Grado de protección: IP54  
 Dimensiones: 80x50x86,5mm

Níveis laser fiáveis, duráveis e profissionais, tamanho compacto, fáceis de transportar. Configuração laser vertical e horizontal de 2 linhas, simples e fácil de operar.

Niveles láser fiables, duraderos y profesionales, de tamaño compacto, fáciles de transportar. Configuración láser vertical y horizontal de 2 líneas, sencilla y fácil de manejar.

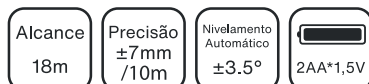

Código	Ref.	luz verde	EAN
5115129	DS6226MKG	luz verde	5602482062269

## NÍVEL LASER | CRUZ/LINHA VERTICAL

NIVEL LASER | CRUZ/LINEA VERTICAL

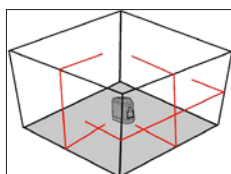

Precisão horizontal:  $\pm 7\text{mm}/10\text{m}$   
 Precisão vertical:  $\pm 7\text{mm}/10\text{m}$   
 Intervalo nivelamento automático:  $\pm 3,5^\circ$   
 Diodo laser calsse 2: 635nm luz vermelha  
 Tempo de amplificação: <6S  
 Alcance de funcionamento (raio): 12 metros  
 Alimentação: 2AA\*1,5V  
 Dimensões: 80x50x86,5mm

Precisión horizontal:  $\pm 7\text{ mm}/10\text{ m}$   
 Precisión vertical:  $\pm 7\text{ mm}/10\text{ m}$   
 Rango de nivelación automática:  $\pm 3,5^\circ$ .  
 Diodo láser calsse 2: 635nm luz roja  
 Tiempo de amplificación: <6S  
 Alcance (radio): 12 metros  
 Alimentación: 2AA\*1,5V  
 Dimensiones: 80x50x86,5mm

Níveis laser fiáveis, duráveis e profissionais, tamanho compacto, fáceis de transportar. Configuração laser vertical e horizontal de 2 linhas, simples e fácil de operar.

Niveles láser fiables, duraderos y profesionales, de tamaño compacto, fáciles de transportar. Configuración láser vertical y horizontal de 2 líneas, sencilla y fácil de manejar.

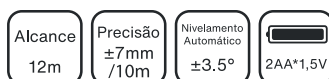

Código	Ref.	luz vermelha	EAN
5117617	DS5631MK	luz vermelha	5602482056312

## NÍVEL LASER | CRUZ/LINHA VERTICAL

NIVEL LASER | CRUZ/LINEA VERTICAL

 Laser VERDE

 Laser VERMELHO

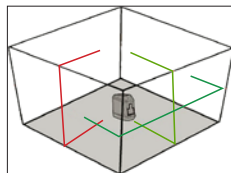

Alcance 12m	Precisão ±7mm /10m	Nivelamento Automático ±3,5°	 2AA*1,5V
----------------	--------------------------	------------------------------------	---

Precisão horizontal: ±7mm/10m  
 Precisão vertical: ±7mm/10m  
 Intervalo nivelamento automático: ±3,5°  
 Diodo laser calsse 2: 635nm luz verde  
 Tempo de amplificação: <6S  
 Alcance de funcionamento (raio): 12 metros  
 Alimentação: 2AA\*1,5V  
 Dimensões: 80x50x86,5mm

Precisión horizontal: ±7 mm/10 m  
 Precisión vertical: ±7 mm/10 m  
 Rango de nivelación automática: ±3,5°.  
 Diodo láser calsse 2: 635nm luz verde  
 Tiempo de amplificación: <6S  
 Alcance (radio): 1 2 metros  
 Alimentación: 2AA\*1,5V  
 Dimensiones: 80x50x86,5mm

Níveis laser fiáveis, duráveis e profissionais, tamanho compacto, fáceis de transportar. Configuração laser vertical e horizontal de 2 linhas, simples e fácil de operar.

Niveles láser fiables, duraderos y profesionales, de tamaño compacto, fáciles de transportar. Configuración láser vertical y horizontal de 2 líneas, sencilla y fácil de manejar.

Código	Ref.		EAN
5116945	DS6001MKV luz verde		5602482060012

## MEDIDOR DE DISTÂNCIAS | LASER

MEDIDOR DE DISTANCIAS | LÁSER

NOVO



• Precisão da medição: ±5mm  
 • Intervalo de medição: 0.03-40m  
 • Tempo de medição: 0.3-4 seg.  
 • Tipo laser: 630-680nm, <1mw  
 • Precisão horizontal: ±0,5°  
 (incremento de 0,01°/1°)  
 • Bateria: Lh 300mAh - 3.7V  
 • Dimensões: 65x65x26m  
 • Peso: 61g

• Precisión de medición: ±5 mm  
 • Intervalo de medición: 0,03-40 m  
 • Tiempo de medición: 0,3-4 s  
 • Tipo de láser: 630-680 nm, <1 mW  
 • Precisión horizontal: ±0,5°  
 (incremento de 0,01°/1°)  
 • Bateria: Lh 300 mAh - 3,7 V  
 • Dimensiones: 65 x 65 x 26 mm  
 • Peso: 61 g

Medição precisa, desempenho estável, seguro e fiável  
 Alcance a laser, ângulo horizontal, caneta de medição, fácil de transportar. Ecrã a cores, interface interativa fácil de usar e fácil de operar. Função de fita métrica, pode ser usado em levantamentos topográficos, de engenharia, de decoração, de construção, monitoração do nível da água, etc.

Medición precisa, rendimiento estable, seguro y fiable.  
 Alcance láser, ángulo horizontal, lápiz de medición, fácil de transportar. Pantalla a color, interfaz interactiva fácil de usar y fácil de manejar. Función de cinta métrica, se puede utilizar en levantamientos topográficos, de ingeniería, de decoración, de construcción, monitorización del nivel del agua, etc.

Código	Ref.		EAN
5115127	DS6224MK		5602482062245

## TRIPÉ TELESCÓPICO

TRIPODE TELESCOPICO



**Tripé telescópico em alumínio com nível**

• Corpo em alumínio leve, extensível.  
 • Sistema de clip para o bloqueio dos pés.  
 Altura máxima: 1500 mm  
 Altura mínima: 500 mm

**Trípode telescópico de aluminio con nivel**

• Cuerpo de aluminio extensible y ligero.  
 • Sistema de clip para bloqueo de los pies.  
 Altura máxima: 1500 mm  
 Altura mínima: 500 mm

Código	Ref.		EAN
5117618	DS5632MK rosca 1/4"		5602482056329

## NÍVEL LASER | CRUZ 360°

NÍVEL LASER | CRUZ 360°

**Laser VERDE**



Precisão horizontal:  $\pm 5$  mm/10m  
 Precisão vertical:  $\pm 5$  mm/10m  
 Intervalo nivelamento automático:  $\pm 4^\circ$   
 Diodo laser classe 2: 505nm luz verde  
 Tempo de amplificação: <6S  
 Alcance (raio): 15 metros  
 Temperatura trabalho:  $-10^\circ\text{C} \sim +45^\circ\text{C}$   
 Grau proteção: IP54  
 Rosca de ligação para tipé: 1/4"  
 Alimentação: 4AA\*1,5V  
 Dimensões: 108x62x115mm

Precisión horizontal:  $\pm 5$  mm/10 m  
 Precisión vertical:  $\pm 5$  mm/10 m  
 Rango de nivelación automática:  $\pm 4^\circ$   
 Diodo láser classe 2: 505nm luz verde  
 Tiempo de amplificación: <6S  
 Alcance (radio): 15 metros  
 Grado de protección: IP54  
 Temperatura de trabajo:  $-10^\circ\text{C} \sim +45^\circ\text{C}$   
 Rosca de conexión para trípode: 1/4"  
 Alimentación: 4AA\*1,5V  
 Dimensiones: 108x62x115mm

Nível laser de 360 graus para calibração de infraestruturas, decoração, nivelamento de instalações de equipamento, decoração de escritórios e outros domínios. Um tubo laser de alto brilho é usado para linhas horizontais com distâncias mais longas. Com a linha vertical para formar uma linha cruzada, pode atender às operações básicas em ambientes internos. Funciona com 4 pilhas AA com um tempo de funcionamento superior a 10 h. Revestimento exterior de longa proteção e durabilidade. Impermeável à poeira IP54

Nível láser de 360 grados para calibración de infraestructuras, decoración, nivelación de instalaciones de equipos, decoración de oficinas y otros ámbitos. Se utiliza un tubo láser de alto brillo para líneas horizontales con distancias más largas. Con la línea vertical para formar una línea cruzada, puede satisfacer las operaciones básicas en ambientes interiores. Funciona con 4 pilas AA con un tiempo de funcionamiento superior a 10 h. Revestimiento exterior de larga protección y durabilidad. Impermeable al polvo IP54.

Alcance 15m	Precisão $\pm 5$ mm /10m	Nivelamento Automático $\pm 4^\circ$	Proteção <b>IP54</b>	4AA*1,5V
----------------	--------------------------------	--	-------------------------	----------

Código	Ref.	EAN
5116944	DS6000MKV luz verde	5602482060005

## NÍVEL LASER | 3D

NÍVEL LASER | 3D

**Laser VERDE**

**3D**



Precisão medição:  $\pm 5$  mm/10m  
 Precisão anisotropia  $90^\circ \pm 30^\circ$   
 Intervalo nivelamento automático:  $\pm 3^\circ$   
 Diodo laser classe 2: 515nm luz verde  
 Alcance (raio): 20/60 met. com detetor  
 Temperatura trabalho:  $-10^\circ\text{C} \sim +60^\circ\text{C}$   
 Tempo funcionamento contínuo: 2,5h (min.)  
 Grau proteção: IP54  
 Rosca de ligação para tipé: 1/4"  
 Alimentação: 4AA\*1,5V  
 Dimensões: 130x90x125mm

Precisión de mediación:  $\pm 5$  mm/10 m.  
 Precisión de anisotropía:  $90^\circ \pm 30^\circ$ .  
 Intervalo de nivelación automática:  $\pm 3^\circ$ .  
 Diodo láser clase 2: 635 nm luz verde.  
 Alcance (radio): 20/60 m con detector.  
 Temperatura de trabajo:  $-10^\circ\text{C} \sim +60^\circ\text{C}$ .  
 Tiempo funcionamiento continuo: 2,5 h (min.)  
 Grado de protección: IP54  
 Rosca de conexión para tipo: 1/4"  
 Alimentación: 4 AA\*1,5 V  
 Dimensiones: 130 x 90 x 125 mm

Ferramentas a laser fiáveis, duráveis e profissionais. Combine as vantagens do laser multilinha e do laser DIY, adote a mais recente tecnologia laser e mantenha o design confortável, prático e simples. Quer esteja envolvido em trabalhos de construção profissionais ou decoração DIY, o NÍVEL 3D DS6225MKG pode oferecer-lhe a melhor solução. Com base na tecnologia de rotação do cone do eixo, três tubos de vidro instalados podem gerar um laser de 360 graus. **Campo de aplicação** Infraestruturas, decoração militar, nivelamento de instalação de equipamentos, decoração de escritórios e outros campos.

Herramientas láser fiables, duraderas y profesionales. Combina las ventajas del láser multilínea y del láser DIY, adopta la última tecnología láser y mantiene un diseño cómodo, práctico y sencillo. Tanto si te dedicas a trabajos de construcción profesionales como a la decoración DIY, el NÍVEL 3D DS6225MKG te ofrece la mejor solución. Basado en la tecnología de rotación del cono del eje, tres tubos de vidrio instalados pueden generar un láser de 360 grados. **Campo de aplicación** Infraestructuras, decoración militar, nivelación de instalación de equipos, decoración de oficinas y otros campos.

Diodo laser 1mW-515nm	Precisão $\pm 3$ mm/10m	Auto Nivelamento $\pm 3^\circ$	Alcance até 60m (c/detetor)
Rosca do Tripé 1/4"	Classe II	Proteção <b>IP54</b>	4AAx1,5V

Código	Ref.	EAN
5115128	DS6225MKG luz verde	5602482062252

## ESQUADRO ALUMÍNIO

ESCUADRA ALUMINIO



Código	Ref.		EAN
5117283	DS6044-YF	250 mm	5602482060449
5116829	DS5911-YF	300 mm	5602482059115
5116830	DS5912-YF	400 mm	5602482059122
5116831	DS5913-YF	500 mm	5602482059139

## ESQUADRO COMBINADO

ESCUADRA



Código	Ref.		EAN
5116821	DS5895-FLS	300 mm	5602482058958

## ESQUADRO DE CARPINTEIRO

ESCUADRA DE CARPINTERO



Código	Ref.		EAN
5116414	DS5910-YF	600 x 400 mm	5602482059108

## LÁPIS DE CARPINTEIRO

LÁPIZ DE CARPINTERO



Código	Ref.		EAN
5118045	5518-SS	OVAL	5602482003361

## ESQUADRO ALUMÍNIO COM NÍVEL

ESCUADRA ALUMINIO CON NIVEL



Código	Ref.		EAN
5116817	DS5891-YF	250 mm	5602482058910
5116818	DS5892-YF	300 mm	5602482058927
5116819	DS5893-YF	400 mm	5602482058934
5116820	DS5894-YF	500 mm	5602482058941



## COMPASSO COM REGULAÇÃO (AÇO)

COMPÁS DE PUNTAS (ACERO)



Código	Ref.			EAN
5106849	7641	150 mm	5	5602482016460
5106850	7641	200 mm	5	5602482016477
5106851	7641	250 mm	5	5602482016484
5106852	7641	300 mm	5	5602482016191

## ESCALA GRADUADA (AÇO)

REGLA GRADUADA (ACERO)



Código	Ref.			EAN
5116438	81.21.101	300 x 30 x 1 mm	20	5602482016507
5118188	81.21.102	500 x 30 x 1 mm	20	5602482039261
5118189	81.21.103	1.000 x 30 x 1 mm	20	5602482039278

## RÉGUA AÇO INOX GRADUADA

REGLA GRADUADA (ACERO)

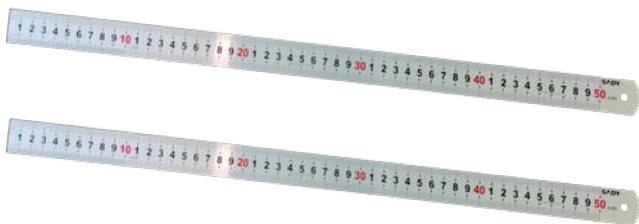

Código	Ref.			EAN
5116415	DS5907-YF	300 x 25 x 0,8 mm	10	5602482059078
5116416	DS5908-YF	500 x 28 x 0,9 mm	10	5602482059085
5116417	DS5909-YF	1.000 x 30 x 1,0 mm	10	5602482059092

## PAQUÍMETRO INOX

CALIBRE PIE DE REY INOX



Paquímetro universal com corpo em aço inox com uma precisão de 0,02 mm, inclui funcionalidade de conversão mm/polegadas e tem um comprimento máximo de 0 - 150 mm.

Calibre universal con cuerpo de acero inoxidable con una precisión de 0,02 mm, incluye funcionalidad de conversión mm/pulgada y tiene una longitud máxima de 0 - 150 mm.

Código	Ref.			EAN
5104225	81101502	150 mm	10	5602482027244

## PAQUÍMETRO DIGITAL

CALIBRE PIE DE REY DIGITAL

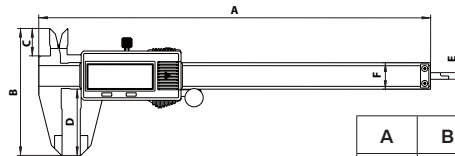

A	B	C	D	E	F
236	76,5	16,5	40	4	16

Código	Ref.			EAN
5116832	DS5906-YF	precisão: 0,01mm		5602482059061

## SUTA GRADUADA

ESQUADRA GRADUADA



Código	Ref.			EAN
5104791	7610	150 mm	5	5602482016552

## GRAMPO APERTO RÁPIDO SARGENTO MONOMANUAL



Força: 60kg.

Código	Ref.		EAN
5116798	DS5898-TY	150 mm   6"	5602482058989
5116799	DS5899-TY	300 mm   12"	5602482058996
5116800	DS5900-TY	455 mm   18"	5602482059009
5116801	DS5900-TY	600 mm   24"	5602482059016

## GRAMPO DE MÃO PINZA DE SUJEÇÃO



Código	Ref.	medida   abertura	EAN
5116802	DS5902-TY	50 mm   26 mm	5602482059023
5116803	DS5903-TY	75 mm   33 mm	5602482059030
5116804	DS5904-TY	100 mm   45 mm	5602482059047
5116805	DS5905-TY	150 mm   65 mm	5602482059054

## NÍVEL RAPID MINI | MAGNÉTICO NIVEL RAPID MINI | MAGNETICO



1 ou bolhas em acrílico sólido, base fresada longitudinalmente, pintura em pó epoxy  
Precisão: ±0,5mm/1 mt  
Largura 49mm / Espessura 21mm/Parede 1mm

1 o burbujas acrílicas macizas, base fresada longitudinalmente, pintura de polvo epoxy  
Precisión: ±0,5mm/1 metro  
Anchura 49mm / Espesor 21mm / Pared 1mm

Código	Ref.		EAN
5116815	DS5882-FLS	100 mm (1 bolha)	5602482058828
5116816	DS5883-FLS	130 mm (2 bolhas)	5602482058835

## NÍVEL RAPID | MAGNÉTICO NIVEL RAPID | MAGNETICO



3 bolhas em acrílico sólido, topos em borracha para amortização de impactos. Base fresada longitudinalmente.  
Precisão: ±1,0mm/m = 0,058°

3 viales de acrílico sólido, tapas de goma para amortiguación de impactos. Superfície fresada en longitudes.  
Precisión: ±1,0mm/m = 0,058°

Código	Ref.		EAN
5116806	DS5873-FLS	400 mm	5602482058736
5116807	DS5874-FLS	530 mm	5602482058743
5116808	DS5875-FLS	600 mm	5602482058750
5116809	DS5876-FLS	800 mm	5602482058767
5116810	DS5877-FLS	1000 mm	5602482058774
5116811	DS5878-FLS	1200 mm	5602482058781
5116812	DS5879-FLS	1500 mm	5602482058798
5116813	DS5880-FLS	1800 mm	5602482058804
5116814	DS5881-FLS	2000 mm	5602482058811

## NÍVEL RAPID PROFESSIONAL | MAGNÉTICO NIVEL RAPID PROFESIONAL | MAGNETICO



3 bolhas em acrílico sólido, topos em borracha para amortização de impactos. Base fresada longitudinalmente.  
Precisão: ±0,5mm/m = 0,029°

3 viales de acrílico sólido, tapas de goma para amortiguación de impactos. Superfície fresada en longitudes.  
Precisión: ±0,5mm/m = 0,029°

Código	Ref.		EAN
5116822	DS5884-FLS	600 mm	5602482058842
5116823	DS5885-FLS	800 mm	5602482058859
5116824	DS5886-FLS	1000 mm	5602482058866
5116825	DS5887-FLS	1200 mm	5602482058873
5116826	DS5888-FLS	1500 mm	5602482058880
5116827	DS5889-FLS	1800 mm	5602482058897
5116828	DS5890-FLS	2000 mm	5602482058904

## NÍVEL TORPEDO

NIVEL TORPEDO

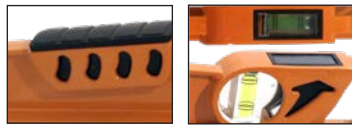

Bolha com vista vertical. 2 bolhas em acrílico sólido. Superfície fresada. Suporte em plástico para absorver choques. Corpo trapezoidal em alumínio fundido de alta resistência.

Precisão: <0,5mm/m.

Vial con vista vertical. 2 viales en acrílico macizo. Superfície fresada. Soporte amortiguador de plástico. Cuerpo trapezoidal de aluminio fundido a presión de alta resistencia.

Precisión: <0,5mm/m.

Código	Ref.		EAN
5116337	DS5897-JYC	600 mm	5602482058972

## NÍVEL TORPEDO | MAGNÉTICO

NIVEL TORPEDO | MAGNETICO



Código	Ref.		EAN
5116336	DS5896-JYC	250 mm	5602482058965

## RÉGUA ALUMÍNIO COM NÍVEL

REGLA ALUMINIO CON NIVEL

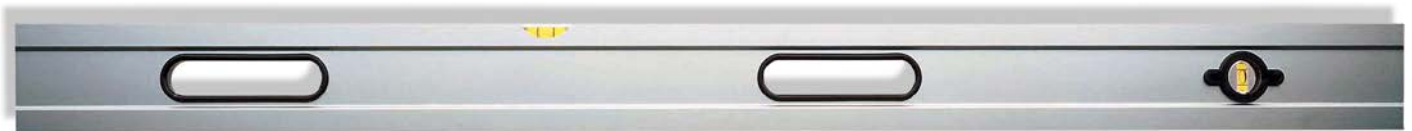

Código	Medidas	Precisão	EAN
5118520	1,5 m 100 x 18 mm	0,5mm/M=0.029°	5602482039452
5118521	2 m 100 x 18 mm	0,5mm/M=0.029°	5602482039469
5118522	2,5 m 100 x 18 mm	0,5mm/M=0.029°	5602482039476
5118523	3 m 100 x 18 mm	0,5mm/M=0.029°	5602482039483

## RÉGUA ALUMÍNIO

REGLA ALUMINIO

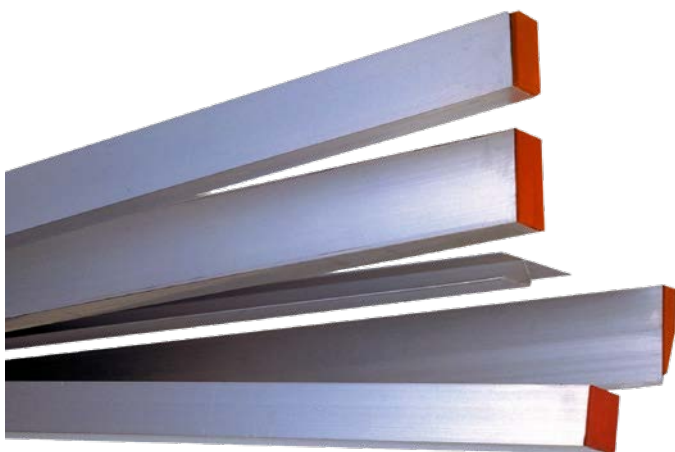

Código	Medidas	EAN
5118136	2 m 100 x 18 mm	5602482039391
5118137	2,5 m 100 x 18 mm	5602482039407
5118138	3 m 100 x 18 mm	5602482039414
5118139	3,5 m 100 x 18 mm	5602482039421
5118140	4 m 100 x 18 mm	5602482039438

## TOPÓMETRO

TOPÓMETRO



### Características

Diâmetro roda	318 mm
Precisão de trabalho	+/- 1%
Unidade de medida	m e dm
Contador	5 dígitos

Código	Ref.		EAN
5118798	DS5352	Ø 318 mm	5602482053526

## CABO MADEIRA

MANGO MADERA



Código	Ref.			EAN
1107857	801	1,20 mt. - ancinhos   rastrillos	25	5602482031708
1107971	802	1,30 mt. - ancinhos   rastrillos	25	5602482041233
1107854	303	1,20 mt. - enxadas   azadas	25	5602482005846
1107867	305	1,30 mt. - enxadas   azadas	25	5602482031715
1108133	306	1,40 mt. - enxadas   azadas	25	
1107873	702	1,30 mt. - forquilhas   horcas	25	5602482030848
1107860	504	1,20 mt. - sachos   azadas	25	5602482031753
1107924	505	1,30 mt. - sachos   azadas	25	5602482039339

## CABO MADEIRA

MANGO MADERA



Código	Ref.			EAN
1107856	401	900 mm - machados   hacas	25	5602482031739
1107855	901	900 mm - marretas   mazas	25	5602482029279
1107853	201	900 mm - picaretas   picos	25	5602482001404

## CABO MADEIRA

MANGO MADERA



Código	Ref.			EAN
1107866		240 mm - macetas		5602482031722

## CABO MADEIRA

MANGO MADERA



Código	Ref.			EAN
1107881	406	370 mm - machadinhas   hacha		5602482030855

## CABO MADEIRA PARA CHURRASQUEIRA

MANGO MADERA PARA PARRILA



Código	Ref.			EAN
1108139	160 mm		12	5602482046658
1108140	200 mm			5602482046665

## CABO MADEIRA PARA MARTELOS

MANGO MADERA PARA MARTILLOS



Código	Ref.			EAN
1107882	1111	370 mm   chanfrado		5602482030862
1107864		Nº 1   320 mm - cónico		5602482032682
1107865		Nº 2   320 mm - cónico		5602482032699
1100750		redondo		5602482000148
1100751		s/americano		5602482001343

## CABO MADEIRA PARA FERRAMENTAS

MANGO MADERA PARA HERRAMIENTAS



Código	Ref.			EAN
1100741		Nº 0		5602482032897
1100742		Nº 1		5602482032903
1100743		Nº 2		5602482032910
1100744		Nº 3		5602482032927
1100745		Nº 4		5602482032934
1100746		Nº 5		5602482032941
1100747		Nº 6		5602482032958

## CABO MADEIRA PARA LIMAS

MANGO MADERA PARA LIMAS



Código	Ref.			EAN
1101267		Nº 0		5602482031746
1101268		Nº 1		5602482024855
1101269		Nº 2		5602482024762
1101270		Nº 3		5602482002203
1101271		Nº 4		5602482024779
1101272		Nº 5		5602482002258
1101273		Nº 6		5602482002340

## CABO MADEIRA ASA PLÁSTICA

MANGO MADERA ASA PLÁSTICA



Código	Ref.			EAN
1107861	613	pás   palas	12	5602482032705

## PRUMO LATÃO ESPECIAL - BICO AÇO

PLOMADA LATÓN - PICO ACERO



Código	Ref.		EAN
1107833	Tipo A   900 gramas		5602482032491
1107834	Tipo B   1200 gramas		5602482032507
1107835	Tipo C   1830 gramas		5602482032514
1107836	Tipo D   2350 gramas		5602482032521

## PRUMO LATÃO ESPECIAL - BICO AÇO (COM IMAN)

PLOMADA LATÓN - PICO ACERO (CON IMÁN)



Código	Ref.		EAN
1107868	Tipo A   900 gramas		5602482032538
1107869	Tipo B   1200 gramas		5602482032545
1107870	Tipo C   1830 gramas		5602482032552

## PRUMO LATÃO MACIÇO - TIPO PIÃO

PLOMADA LATÓN CON PLOMO - TIPO PÉON



Código	Ref.		EAN
1107824	Nº 7   1000 gramas		5602482023086
1107825	Nº 8   1200 gramas		5602482023093

## PRUMO LATÃO - TIPO PIÃO

PLOMADA LATÓN - TIPO PÉON



Código	Ref.		EAN
1101048	Nº 3   190 gramas		5602482032576
1101049	Nº 4   210 gramas		5602482032583
1101050	Nº 5   240 gramas		5602482015173
1101051	Nº 6   290 gramas		5602482015395
1101052	Nº 7   360 gramas		5602482015180
1101053	Nº 8   410 gramas		5602482032590

## PRUMO LATÃO - TIPO PESO

PLOMADA LATÓN - TIPO PESO



Código	Ref.		EAN
1101041	Nº 3   290 gramas		5602482032569
1101042	Nº 4   350 gramas		5602482015197
1101043	Nº 5   400 gramas		5602482009486
1101044	Nº 6   440 gramas		5602482015203
1101045	Nº 7   520 gramas		5602482009493
1101046	Nº 8   620 gramas		5602482015210

## TALOCHA PLÁSTICA - BICO

TALOCHA PLÁSTICA - ANGULAR



Código	Ref.		EAN
1107501	Nº 1	295 x 160 mm	5604745121324

## TALOCHA PLÁSTICA LONGA

TALOCHA PLÁSTICA LARGA



Código	Ref.		EAN
1107839	Nº 4	445 x 145 mm	5604745121355

## TALOCHA PLÁSTICA

TALOCHA PLÁSTICA



Código	Ref.		EAN
1107500	Nº 1	260 x 160 mm	5604745121317
1101062	Nº 2	340 x 220 mm	5604745121331
1107526	Nº 3	415 x 255 mm	5604745121348

## TALOCHA PLÁSTICA COM LIXA

TALOCHA PLÁSTICA CON LIJA



Código	Ref.		EAN
1108112	Nº 1	260 x 160 mm	5602482045002
1108113	Nº 2	340 x 220 mm	5602482045019

## TALOCHA PLÁSTICA (BRANCA)

TALOCHA PLÁSTICA (BLANCA)



Código	Ref.		EAN
1107859	Nº 2	340 x 220 mm	5602482031937

## DESEMPENADEIRA PLÁSTICAS

TALOCHA ESTRECHA



Código	Ref.		EAN
1107516	Nº 1	300 x 30 mm	5604745121515
1107517	Nº 2	360 x 50 mm	5604745121522
1107518	Nº 3	380 x 70 mm	5604745121539

## TALOCHA PLÁSTICA COM ESPONJA

TALOCHA PLÁSTICA CON ESPONJA



## GAMELA DE PLÁSTICO

CUBETA DE PLÁSTICO



Código	Ref.		EAN
1108116	Nº 1	265 x 160 x 30 mm	5604745121379

Código	Ref.		EAN
1500891	nº 1	420 x 310 x 95 mm	5604745321311

## TALOCHA PLÁSTICA BICO COM ESPONJA

TALOCHA PLÁSTICA ANGULAR CON ESPONJA



## GAMELA DE PLÁSTICO

CUBETA DE PLÁSTICO



Código	Ref.		EAN
1108117	Nº 1	300 x 160 x 30 mm	5604745121386

Código	Ref.		EAN
1500892	nº 2	495 x 408 x 110 mm	5604745321328

## BALDE PLÁSTICO

CUBO DE PLÁSTICO



## GAMELA DE PLÁSTICO (35 LITROS)

CUBETA DE PLÁSTICO (35 LITROS)



Código	Ref.		EAN
1500920	10 litros	25	5604745221314
1500923	15 litros	25	5604745221321

Código	Ref.		EAN
1500912	nº 3	630 x 470 x 160 mm	5604745321335

## SERRA AÇO CARBONO

HOJA DE SIERRA ACERO CARBONO



Código	Ref.		EAN
5104371	12"   300X13 mm   24 dentes	100	5602482035393

## SERRA HSS

HOJA DE SIERRA HSS



Código	Ref.		EAN
5105646	12"   300X13 mm   24 dentes	100	5602482035409

## SERRA BI-METAL

HOJA DE SIERRA BI-METAL



Código	Ref.		EAN
5105647	12"   300X13 mm   24 dentes	100	5602482035416

## SERRA DENTE ALTERNADO (INAFIÁVEL)

HOJA DE SIERRA DIENTES AMERICANOS



Forma de dente fino e reto para a poda e para a madeira seca.

Código	Ref.		EAN
5116960	DS6015-18AL 18"   450mm	10-100	5602482060159
5116957	DS6016-21AL 21"   530 mm	10-100	5602482060166
5116958	DS6017-24AL 24"   610 mm	10-100	5602482060173
5116959	DS6018-30AL 30"   762 mm	10-100	5602482060180
5116961	DS6019-36AL 36"   915 mm	10-100	5602482060197

## SERRA DENTE DIREITO (INAFIÁVEL)

HOJA SIERRA DIENTES ISÓSCELES

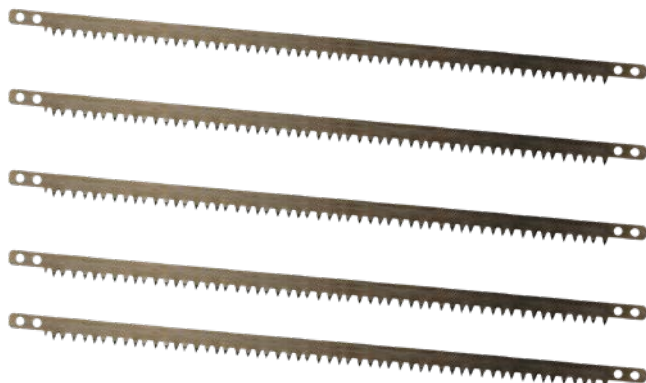

Desbaste fino para madeira fresca/verde.

Código	Ref.		EAN
5116953	DS5682-18DR 18"   450mm	10-100	5602482056824
5116954	DS5683-21DR 21"   530 mm	10-100	5602482056831
5116955	DS5684-24DR 24"   610 mm	10-100	5602482056848
5116956	DS5685-30DR 30"   762 mm	10-100	5602482056855
	36"   915 mm	10-100	

**DISCO PARA MADEIRA E PVC**

DISCO PARA MADERA Y PVC



Discos de corte para serem utilizados em rebarbadoras manuais.

Utilização: Madeira sem pregos ou outros objetos metálicos e PVC.

Discos de corte para utilização en rebarbadoras.

Utilización: Madera sin clavos y otros objetos metálicos y PVC.

Código	Ref.	Diam. x Esp. x Furo		EAN
5112213	56115614	115 x 22,2 x 1,4 mm		5602482042001
5112329	56230616	230 x 22,2 x 1,6 mm		5602482042339

**DISCO HSS VAPORIZADO**

DISCO HSS VAPORIZADO



Disco para uso em metais

Disco para uso en metales

Código	Ref.		EAN
5109581	262251932	225 x 32 x 1,9 mm / 180T	5602482028487
5103657	262502032	250 x 32 x 2,0 mm / 200T	5602482013186
5109582	262502532	250 x 32 x 2,5 mm / 200T	5602482028494

**DISCO PASTILHADO PARA ALUMINIO**

DISCO PARA ALUMINIO



Para todo o tipo de metais não ferrosos, tais como alumínio, cobre, latão e y plomo como alumínio, latão, cobre e chumbo.

Código	Ref.		EAN
5103662	232333282	300 x 32 x 3,2 mm / 72T	5602482028500

**DISCO PASTILHADO PARA MADEIRA**

DISCO PARA MADERA



Disco para corte rápido de madeira

Disco para corte rapido de madera

Código	Ref.		EAN
5101195	221403020	140 x 20 x 2,2 mm / 30T	5602482028531
5109585	221604820	160 x 20 x 2,2 mm / 48T	5602482028548
5109586	221844830	184 x 30 x 2,4 mm / 48T	5602482025530
5118780	DS5623-24T	185 x 16 x 2,4 mm / 24T	5602482056237
5116419	DS5872-48T	185 x 16 x 2,4 mm / 48T	5602482058729
5114382	221904830	190 x 30 x 2,4 mm / 48T	5602482046672
5103658	56520032	200 x 30 x 2,8 mm / 32T	5602482024212
5109587	222104830	210 x 30 x 2,4 mm / 48T	5602482025547
5101196	222164830	216 x 30 x 2,4 mm / 48T	5602482028470
5109588	222354830	235 x 30 x 2,2 mm / 48T	5602482000971
5103659	56525040	250 x 30 x 2,2 mm / 40T	5602482013070
5103660	56530048	300 x 30 x 3,2 mm / 48T	5602482013391
5105265	56530060	300 x 30 x 3,2 mm / 60T	5602482019058
5104136	56535060	350 x 30 x 3,2 mm / 60T	5602482013100
5118839	DS5621-24T	315 x 30 x 2,0 mm / 24T	5602482056213
5118840	DS5622-48t	315 x 30 x 2,0 mm / 48T	5602482056220

## DISCO PASTILHADO PARA ROÇADORAS

DISCO PARA DESBROZADORAS



Discos para cortar ervas daninhas, ramos de árvores... Discos de corte de mala hierba, ramos de arboles...

Código	Ref.	Diam. x Esp. x Furo		EAN
5107579	2425525436	255 x 1,5 x 25,4 mm / 36T		5602482019034
5107580	2425525440	255 x 1,5 x 25,4 mm / 40T		5602482019041

## DISCO PASTILHADO PARA ROÇADORAS

DISCO PARA DESBROZADORAS



Discos para cortar ervas daninhas, ramos de árvores... Discos de corte de mala hierba, ramos de arboles...

Código	Ref.	Diam. x Esp. x Furo		EAN
5118661	TF-1111	255 x 2,5 x 25,4 mm / 20T		5602482040274

## LÂMINA PARA ROÇADORA

DISCO 2 PALAS PARA DESBROZADORAS



Discos para cortar ervas daninhas, relvados, desbaste de flores e plantas... Discos de corte de mala hierba, césped, desbaste de flores y plantas...

Código	Ref.	Diam. x Esp. x Furo		EAN
5107581	253052542	300 x 3,0 x 25,4 mm / 2T		5602482022836

## DISCO PASTILHADO PARA ROÇADORAS

DISCO PARA DESBROZADORAS



Discos para cortar ervas daninhas, ramos de árvores... Discos de corte de mala hierba, ramos de arboles...

Código	Ref.	Diam. x Esp. x Furo		EAN
5118699	27225024	255 x 2,0 x 25,4 mm / 24T		5602482040311
5118700	27225036	255 x 2,0 x 25,4 mm / 36T		5602482040328
5118701	27225040	255 x 2,0 x 25,4 mm / 40T		5602482040335

## LÂMINA PARA ROÇADORAS

DISCO 3 PALAS PARA DESBROZADORAS



Discos para cortar ervas daninhas, relvados, desbaste de flores e plantas... Discos de corte de mala hierba, césped, desbaste de flores y plantas...

Código	Ref.	Diam. x Esp. x Furo		EAN
5107582	253052543	300 x 3,0 x 25,4 / 3T		5602482026049

**BROCA COFRAGEM HSS**

## BROCA HSS



Código	Ref.		EAN
5112903	41306000	6 x 400 mm	5602482043114
5112904	41308000	8 x 400 mm	5602482043121
5112905	41308001	8 x 600 mm	5602482043138
5112906	41310000	10 x 400 mm	5602482043145
5112907	41310001	10 x 600 mm	5602482043152
5112908	41312000	12 x 400 mm	5602482043169
5112909	41312001	12 x 600 mm	5602482043176
5112910	41314001	14 x 600 mm	5602482043183
5112911	41316001	16 x 600 mm	5602482043190

**BROCA COFRAGEM PARA MADEIRA**

## BROCA PARA MADERA



Indicadas para furar ao longo de cavidades em paredes de madeira, de reboco (mesmo com pregos ou objectos metálicos), sem danificar o acabamento exterior.

Adecuado para taladrar a lo largo de cavidades en paredes de madera o yeso (incluso con clavos u objetos metálicos) sin dañar el acabado exterior.

Código	Ref.		EAN
5116153	6 x 250 mm		5602482056381
5116154	8 x 250 mm		5602482056398
5116155	10 x 250 mm		5602482056404
5116156	12 x 250 mm		5602482056411
5116157	14 x 250 mm		5602482056428
5109572	8 x 600 mm		5602482002975
5109573	10 x 600 mm		5602482002982
5109574	12 x 600 mm		5602482003224
5109575	14 x 600 mm		5602482003231

**BROCA DIAMANTE**

## BROCA CONSTRUCCIÓN

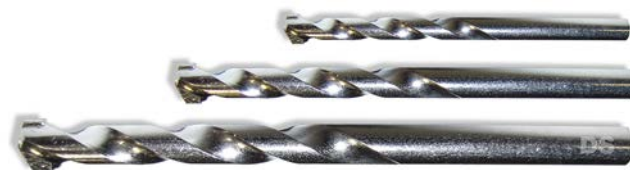

Código	Ref.		EAN
5106472	3 mm	5	5602482031951
5106473	3,5 mm	10	5602482035928
5106474	4 mm	10	5602482014480
5106475	4,5 mm	5	5602482035935
5106476	5 mm	10	5602482014947
5106477	5,5 mm	5	5602482035942
5106478	6 mm	10	5602482018938
5106479	6,5 mm	5	5602482035959
5106480	7 mm	5	5602482019003
5106481	7,5 mm	10	5602482035966
5106482	8 mm	10	5602482019010
5106483	8,5 mm	5	5602482035973
5106484	9 mm	10	5602482031968
5106485	9,5 mm	10	5602482035980
5106486	10 mm	5	5602482019027
5106487	11 mm	10	5602482031975
5106488	12 mm	10	5602482019850
5106489	13 mm	5	5602482020412
5106490	14 mm	10	5602482031982
5106491	15 mm	5	5602482031999
5106492	16 mm	5	5602482032002
5106493	18 mm	5	5602482032019
5106494	20 mm	5	5602482032026
5106495	22 mm	5	5602482032033
5109874	25 mm	2	5602482032040

**LONGAS / LUNGAS**

5106496	300 x 6 mm	2	5602482012011
5106497	300 x 8 mm	2	5602482002425
5106498	300 x 10 mm	2	5602482002432
5106499	300 x 12 mm	2	5602482002449
5106500	30 x 14 mm	2	5602482002456
5106501	30 x 16 mm	2	5602482002463
5106502	300 x 18 mm	2	5602482002470
5106503	300 x 20 mm	2	5602482002487
5106504	400 x 6 mm	2	5602482012028
5106505	400 x 8 mm	2	5602482002494
5106506	400 x 10 mm	2	5602482002500
5106507	400 x 12 mm	2	5602482002517
5106508	400 x 14 mm	2	5602482002524
5106509	400 x 16 mm	2	5602482002531
5106510	400 x 18 mm	2	5602482002548
5106511	400 x 20 mm	2	5602482002555

**BROCA DIAMANTE - SUPER**

BROCA CONSTRUCCIÓN - SUPER

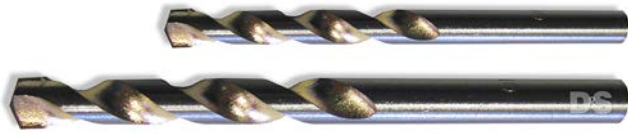

Código	Ref.		EAN
5109473	3 mm	100	5602482020528
5109474	4 mm	100	5602482020535
5104999	5 mm	100	5602482017436
5102466	6 mm	100	5602482017443
5105000	7 mm	100	5602482017450
5102467	8 mm	100	5602482017467
5103422	10 mm	100	5602482017474
5100871	11 mm	50	5602482022669
5102469	12 mm	50	5602482017481
5109478	13 mm	35	5602482020542
5109475	14 mm	35	5602482020559
5109476	15 mm	35	5602482020566
5109477	16 mm	30	5602482020573

**BROCA ESCAREADORA PARA MADEIRA**

BROCA PARA MADERA

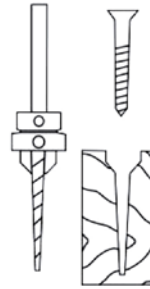

Brocas fabricadas em HSS com 5 arestas de corte, ajustável. Para utilizar com qualquer tipo de parafusos para madeira: cabeça chata, redonda ou oval.

Para ser usadas em madeira, plástico, metais macios...

Fornecida com chave t/humbrako.



Código	Ref.		EAN
5112912	49400030	3 mm	5602482043206
5112913	49400040	4 mm	5602482043213
5112914	49400050	5 mm	5602482043220
5112915	49400060	6 mm	5602482043237

**BROCA DIAMANTE**

BROCA CONSTRUCCIÓN



**Composição:**

- 5 peças: 4; 5; 6; 8 e 10 mm
- 8 peças: 3; 4; 5; 6; 7; 8; 9 e 10 mm

Código	Ref.		EAN
5103443	5 brocas		5602482014633
5105309	8 brocas		5602482014640

**BROCA HSS**

BROCA HSS



**Composição:**

- 13 peças: 1,5 a 7,5 mm
- 19 peças: 1 a 10 mm (intervalos de 0,5 mm)
- 25 peças: 1 a 13 mm (intervalos de 0,5 mm)

Código	Ref.		EAN
5102462	13 brocas   caixa metálica		5602482002753
5100183	19 brocas   caixa metálica		5602482002777
5102668	25 brocas   caixa metálica		5602482015340

**BROCA HSS**

BROCA HSS



Código	Ref.		EAN
5106691	0,5 mm	10	5602482035997
5106692	0,75 mm	10	5602482036000
5106693	0,8 mm	10	5602482036017
5105768	1 mm	10	5602482036024
5105769	1,25 mm	10	5602482036031
5105770	1,5 mm	10	5602482027350
5105771	1,75 mm	10	5602482036048
5105772	2 mm	10	5602482027367
5105773	2, 25 mm	10	5602482036055
5105774	2,5 mm	10	5602482027374
5105775	2,75 mm	10	5602482036062
5105776	3 mm	10	5602482027381
5105777	3,25 mm	10	5602482036079
5105778	3,5 mm	10	5602482027398
5105779	3,75 mm	10	5602482027404
5105780	4 mm	10	5602482027411
5105781	4,25 mm	10	5602482027428
5105782	4,5 mm	10	5602482027435
5105783	4,75 mm	10	5602482027442
5105784	5 mm	10	5602482027459
5105785	5,25 mm	10	5602482026086
5105786	5,5 mm	10	5602482027466
5105787	5,75 mm	10	5602482036093
5105788	6 mm	10	5602482027473
5105789	6,25 mm	10	5602482036109
5105790	6,5 mm	10	5602482027480
5105791	6,75 mm	10	5602482036116
5105792	7 mm	10	5602482027497
5105793	7,25 mm	10	5602482036123
5105794	7,5 mm	10	5602482027503
5105795	7,75 mm	10	5602482036130
5105796	8 mm	10	5602482027510
5105797	8,25 mm	10	5602482036147
5105798	8,5 mm	10	5602482027527
5105800	9 mm	10	5602482027534
5105801	9,25 mm	10	5602482036154
5105802	9,5 mm	10	5602482027541
5105804	10 mm	10	5602482027558
5105805	10,5 mm	10	5602482036161
5105806	11 mm	10	5602482027565
5105807	11,5 mm	10	5602482027572
5105808	12 mm	5	5602482027589
5105809	12,5 mm	5	5602482036178
5105810	13 mm	5	5602482027596
5105811	13,5 mm	5	5602482036185
5105812	14 mm	5	5602482036192

**BROCA HSS COM ENCABADOURO**

BROCA HSS VÁSTAGO REDUCIDO

Código	Ref.		EAN
5105813	14,5 mm	5	5602482036208
5105814	15 mm	5	5602482036215
5105815	15,5 mm	5	5602482036222
5105816	16 mm	5	5602482036239
5105825	16,5 mm	4	5602482036246
5105817	17 mm	4	5602482036253
5105818	17,5 mm	5	5602482036260
5105819	18 mm	4	5602482036277
5105820	18,5 mm	5	5602482036284
5105821	19 mm	4	5602482036291
5105822	19,5 mm	5	5602482036307
5105823	20 mm	4	5602482036314



**BROCA HSS COBALTO (8%)**

BROCA HSS COBALTO (8%)



Código	Ref.		EAN
5108872	1 mm	10	5602482019355
5105573	1,25 mm	10	5602482019362
5108874	1,5 mm	10	5602482019379
5108875	1,75 mm	10	5602482019386
5108876	2, mm	10	5602482019393
5108877	2,25 mm	10	5602482019409
5108878	2,5 mm	10	5602482019416
5108879	2,75 mm	10	5602482019423
5108880	3 mm	10	5602482019430
5108881	3,25 mm	10	5602482019447
5108882	3,5 mm	10	5602482019454
5108883	3,75 mm	10	5602482019461
5108884	4 mm	10	5602482019478
5108885	4,25 mm	10	5602482019485
5108886	4,5 mm	10	5602482019492
5108887	4,75 mm	10	5602482019508
5108888	5 mm	10	5602482019515
5108889	5,25 mm	10	5602482019522
5108890	5,5 mm	10	5602482019535
5108891	5,75 mm	10	5602482019546
5108892	6 mm	10	5602482019553
5108893	6,25 mm	10	5602482019560
5108894	6,5 mm	10	5602482019577
5108895	7 mm	10	5602482019584
5108896	7,5 mm	10	5602482019591
5108897	8 mm	10	5602482019607
5108898	8,5 mm	5	5602482019614
5108899	9 mm	5	5602482019651
5108900	9,5 mm	5	5602482019638
5108901	10 mm	5	5602482019645
5108902	10,5 mm	5	5602482019652
5108903	11 mm	5	5602482019669
5108905	11,5 mm	5	5602482019676
5108905	12 mm	5	5602482019683
5108906	12,5 mm	5	5602482019690
5108907	13 mm	5	5602482019706

**BROCA HSS RETIFICADA**

BROCA HSS RETIFICADA



**Composição:**

- 19 peças: 1 a 10 mm (intervalos de 0,5 mm)
- 25 peças: 1 a 13 mm (intervalos de 0,5 mm)

Código	Ref.		EAN
5106166	19 brocas   caixa metálica		5602482015333
5108855	25 brocas   caixa metálica		5602482014244

**BROCA HSS COBALTO (8%)**

BROCA HSS COBALTO (8%)



**Composição:**

- 1 a 8 mm: 10 brocas cada medida
- 8,5 a 10 mm: 5 brocas cada medida

Código	Ref.		EAN
5108857	170 brocas   caixa metálica		5602482013582

**BROCA HSS RETIFICADA**

BROCA HSS RETIFICADA



Código	Ref.		EAN
5106133	1 mm	10	5602482036321
5108111	1,25 mm	10	5602482036338
5106134	1,5 mm	10	5602482036345
5108112	1,75 mm	10	5602482036352
5106135	2 mm	10	5602482036369
5106136	2,25 mm	10	5602482036376
5106137	2,5 mm	10	5602482036383
5106138	2,75 mm	10	5602482036390
5106139	3 mm	10	5602482036406
5106140	3,25 mm	10	5602482036413
5106141	3,5 mm	10	5602482036420
5106142	3,75 mm	10	5602482036437
5106143	4 mm	10	5602482036444
5106144	4,25 mm	10	5602482036451
5106145	4,5 mm	10	5602482036468
5106146	4,75 mm	10	5602482036475
5106147	5 mm	10	5602482036482
5106148	5,25 mm	10	5602482036499
5106149	5,5 mm	10	5602482036505
5106150	5,75 mm	10	5602482036512
5106151	6 mm	10	5602482036529
5108113	6,25 mm	10	5602482036536
5106152	6,5 mm	10	5602482036543
5106153	7 mm	10	5602482036550
5106154	7,5 mm	10	5602482036567
5106155	8 mm	10	5602482036574
5106156	8,5 mm	10	5602482036581
5106157	9 mm	10	5602482036598
5106158	9,5 mm	10	5602482036604
5106159	10 mm	10	5602482036611
5106160	10,5 mm	10	5602482036628
5106161	11 mm	10	5602482036635
5106162	11,5 mm	10	5602482036642
5106163	12 mm	5	5602482036659
5106164	12,5 mm	5	5602482036666
5106165	13 mm	5	5602482036673

**BROCA HSS RETIFICADA**

BROCA HSS RETIFICADA



Código	Ref.		EAN
5108858	13,5 mm	5	5602482036680
5108859	14 mm	5	5602482036697
5108860	14,5 mm	5	5602482036703
5108861	15 mm	5	5602482036710
5108862	15,5 mm	5	5602482036727
5108863	16 mm	5	5602482036734
5108864	16,5 mm	4	5602482036741
5108865	17 mm	4	5602482036758
5108866	17,5 mm	4	5602482036765
5108867	18 mm	4	5602482036772
5108868	18,5 mm	4	5602482036789
5108869	19 mm	4	5602482036796
5108870	19,5 mm	4	5602482036802
5108871	20 mm	4	5602482036819

**BROCA HSS RETIFICADA**

BROCA HSS RETIFICADA

**Composição:**

- 1 a 8 mm: 10 brocas cada medida
- 8,5 a 10 mm: 5 brocas cada medida

Código	Ref.		EAN
5108856	170 brocas   caixa metálica		5602482013575

## BROCA PARA PEDRA S.D.S.

BROCA PARA PIEDRA S.D.S.:



Código	Ref.		EAN
5106512	4 x 100 mm		5602482017252
5106513	5 x 110 mm		5602482017269
5109472	5 x 160 mm		5602482015623
5106694	5,5 x 110 mm		5602482017498
5106695	5,5 x 160 mm		5602482017504
5106514	6 x 110 mm		5602482006041
5106515	6 x 160 mm		5602482005877
5106696	6 x 210 mm		5602482017511
5106697	6,5 x 110 mm		5602482017528
6106698	6,5 x 160 mm		5602482017535
5106516	7 x 110 mm		5602482017276
5106517	7 x 160 mm		5602482017283
5106518	8 x 110 mm		5602482005884
5106519	8 x 160 mm		5602482006003
5106520	8 x 210 mm		5602482017290
5106521	10x 110 mm		5602482017306
5106522	10 x 160 mm		5602482006010
5106523	10 x 210 mm		5602482006805
5106524	10 x 260 mm		5602482009639
5106525	10 x 410 mm		5602482017313
5106526	12 x 160 mm		5602482006027
5106527	12 x 210 mm		5602482009646
5106528	12 x 260 mm		5602482006881
5106529	12 x 410 mm		5602482017320
5106530	14 x 160 mm		5602482006812
5106531	14 x 210 mm		5602482009653
5106532	14 x 260 mm		5602482009660
5106533	14 x 410 mm		5602482017337
5106534	15 x 160 mm		5602482017344
5106700	15 x 210 mm		5602482017351
5100872	15 x 410 mm		5602482022676
5106535	16 x 210 mm		5602482006829
5106536	16 x 260 mm		5602482009677
5106536	16 x 410 mm		5602482017368
5106538	18 x 210 mm		5602482009684
5106539	18 x 260 mm		5602482009691
5106540	18 x 410 mm		5602482017375
5106541	20 x 210 mm		5602482009707
5106542	20 x 260 mm		5602482006836
5106543	20 x 410 mm		5602482017382
5106544	22 x 260 mm		5602482017399
5106545	22 x 410 mm		5602482017405
5106701	25 x 260 mm		5602482017412
5106546	25 x 410 mm		5602482017429

## BROCA PARA MADEIRA

BROCA PARA MADERA



Código	Ref.		EAN
5109424	3 mm		560248202
5109425	4 mm		560248202
5103398	5 mm		560248202
5103399	6 mm		560248202
5103400	7 mm		560248202
5103401	8 mm		560248202
5103403	10 mm		560248202
5103404	12 mm		560248202
5103405	14 mm		560248202
5103406	16 mm		560248202

## BROCA PARA MADEIRA

BROCA PARA MADERA



### Composição:

- 8 peças: 3; 4; 5; 6; 7; 8; 9 e 10 mm

Código	Ref.		EAN
5102464	8 peças   caixa plástica		5602482002869



---

[www.sady.pt](http://www.sady.pt)

---

instagram:  
sadytools

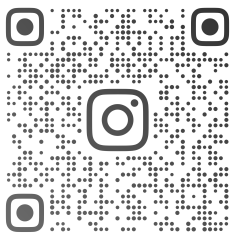

---

[www.diosan.com](http://www.diosan.com)

---

instagram:  
diosantools

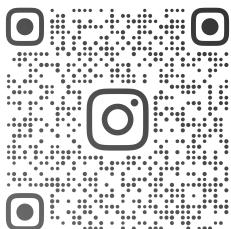

---

Rua Albino Moreira, 360, Vilar  
4485-767 VILAR VCD - PORTUGAL  
+351 226 076 310  
[sady@diosan.com](mailto:sady@diosan.com)

