

SADY®



Catálogo

  **2023**

Máquinas Elétricas
Proteção/Segurança



SADY®

ferramentas elétricas
herramientas eléctricas



proteção/segurança
protección



MÁQUINAS



APARAFUSADORA IMPACTO SEM FIO | 18V 2.0Ah

ATORNILLADOR IMPACTO | 18V 2.0Ah



BRUSHLESS
CORDLESS

Características	
Potência	18V
Capacidade bateria	Li-Ion 2.0 Ah
Velocidade em vazio	0-2200 rpm
Binário máximo	180 Nm
Impactos por minuto	0-3300 ipm
Bucha	1/4" 6,35 mm
Peso	1110 gr.

Bucha hexagonal sem chave de 6,35 mm. Luz LED.

Equipamento standard:

Bateria 18V 2.0Ah / Carregador / Gancho para o cinto / Mala

Portabrocas sin llave de 6.35 mm. Luz LED.

Equipo estandar:

Baterías 18V 2.0Ah / Cargador / Gancho para cinturón / Maletín

Código	Ref.			EAN
5116092	DS5254	18V 2.0Ah	4	5602482052543

BERBEQUIM/APARAFUSADORA | 12V 1.5Ah

TALADRO /ATORNILLADOR IMPACTO | 12V 1.5Ah



CORDLESS

Características	
Potência	12V
Capacidade bateria	Li-Ion 1.5 Ah
Posições aperto+furação	19+1
2 velocidade	0-350 / 0-1.200 rpm
Binário máximo	30 Nm
Peso	760 gramas

Carcaça em plástico robusto e duradouro. Bucha rápida 10 mm. Luz LED de trabalho. Idicação luminosa da carga da bateria.

Capacidade de furação: Madeira: 20 mm / Metal: 8 mm

Equipamento standard:

Bateria 12V 1.5Ah / 1 carregador / 6 brocas HSS / 6 ponteiras / Porta ponteiras magnético / Mala

Caja engranajes en plastico d alta durabilidad. Portabrocas sin llave 10 mm. Luz LED. Indicación luminosa de carga de la batería.

Capacidad de perforación: Madera: 20 mm / Metal: 8 mm

Equipo estandar:

Batería de 12V 1.5Ah / Cargador / 6 brocas HSS / 6 puntas / porta-puntas magnético / Maletín

Código	Ref.			EAN
5116089	DS5255	12V - 1,5 Ah	4	5602482052550

BERBEQUIM/APARAFUSADORA | 18V 2.0Ah

TALADRO / ATORNILLADOR IMPACTO | 18V 2.0Ah



BRUSHLESS
CORDLESS

Características	
Potência	18V
Capacidade bateria	Li-Ion 2 Ah
Posições aperto+furação	19 + 1
2 velocidades	1: 0-500 rpm 2: 0-1800rpm
Binário máximo	60 Nm
Peso	1250 gr.

Motor sem escovas que oferece mais potência e autonomia. 19 posições de torque para maior controlo nas tarefas de aparafusamento. Luz LED integrada.

Capacidade de furação:

Madeira: 40 mm / Metal: 13 mm

Equipamento standard:

Bateria 18V 2.0Ah / Carregador / Gancho para o cinto / Mala plástica

Motor con 2 velocidades mecánicas. Control de fuerza par con 22 posiciones para mayor precisión. Diseño compacto y ligero. Luz LED.

Capacidad de perforación:

Madera: 40 mm / Metal: 13 mm

Equipo estandar:

2 baterías de 2.0Ah 18V. / Cargador / Gancho para cinturón / Maletín

Código	Ref.		EAN
5116096	DS5256	18V - 2.0 Ah	4 5602482052567

MARTELO SDS-PLUS SEM FIO | 18V 4.0Ah

MARTILLO SDS-PLUS SIN CABLE | 18V 4.0Ah



BRUSHLESS
CORDLESS

Características	
Potência	18V
Capacidade bateria	Li-Ion 4.0 Ah
Energia de impacto	1.7 J
Bucha SDS plus / Adaptador bucha rápida	
Velocidade em vazio	0-1400rpm
Impactos por minuto	0-4500 ipm
Peso	2020 gr.

Motor sem escovas que proporciona maior potência e autonomia. Botão com 4 modos: furar, percutor e cinzelagem, regulação eletrónica da velocidade, luz LED. **Adaptador SDS+ com bucha de aperto rápido.**

Capacidade furação: Madeira: 28 mm / Metal: 13 mm / Betão: 22 mm**Equipamento standard:**

Bateria 18V 4.0Ah / Carregador / Punho lateral / Mala plástica

Motor sin escobillas que propociona mayor potencia e autpnomia. Rueda con 4 modos: perforar, percutor e cinzelador. regulación electrónica de velocidad, luz LED. Adaptador SDS+ con mandril de liberación rápida.

Capacidad perforación:

Madera: 28mm / Metal: 13mm / Hormigón: 22 mm

Equipo estandar:

1 batería de 4.0Ah 18V. / Cargador / Empuñadura lateral / Maletín

Código	Ref.		EAN
5116100	DS5258	18V - 4.0 Ah	2 5602482052581

LIXADORA ORBITAL | 18V 2.0Ah

LIJADORA ORBITAL | 18V 2.0Ah

**Características**

Potência	18V
Capacidade bateria	Li-Ion 2.0 Ah
Velocidade em vazio	10000 opm
Ø do disco	125 mm
Peso	1020 gr.

Desenho compacto para maior controlo e comodidade. Fixação rápida das folhas de velcro. Saco para extração de pó. Saída para ligação a aspiradores.

Equipamento standard:

Bateria 18 V 2.0Ah / Carregador / Mala plástica

Diseño compacto para mayor control y comodidad. Fijación rápida de las hojas mediante velcro. Bolsa de extracción de polvo. Salida para conexión de aspiradores

Equipo estandar:

1 batería de 18 V 2.0Ah / Cargador / Maletín

CORDLESS

Código	Ref.			EAN
5116099	DS5257	18V - 2.0 Ah	4	5602482052574

REBARBADORA 125 MM | 18V 4.0Ah

AMOLADORA 125 MM | 18V 4.0Ah

**Características**

Potência	18V
Capacidade bateria	Li-Ion 4.0 Ah
Velocidade em vazio	8500 rpm
Ø máx. do disco	125 mm
Rosca do eixo	M14
Peso	1535 gr.

Motor de alto desempenho que oferece até 8500 rpm. Desenho ergonómico e compacto. Bloqueio do gatilho para maior segurança. Punho lateral de 3 posições para maior controlo e conforto

Equipamento standard:

Bateria 18 V 2.0Ah / Chave / Carregador / 1 disco / Mala plástica

Motor de alto rendimiento que proporciona hasta 8500 rpm. Diseño ergonómico y compacto. Bloqueo de gatillo para mayor seguridad. Empuñadura lateral con 3 posiciones que ofrece mayor control y comodidad.

Equipo estandar:

Batería de 18 V 2.0Ah / LLave / Cargador / 1 disco / Maletín

BRUSHLESS**CORDLESS**

Código	Ref.			EAN
5116108	DS5265	18V - 4.0 Ah	4	5602482052659

MULTI-FERRAMENTAS | 18V 2.0Ah

MULTI HERRAMIENTAS | 18V 2.0Ah

MULTIFERRAMENTA
KIT 5 EM 118V
Li-Ion 2.0Ah

Cabeça berbequim	DS5259D
Rotações em vazio	0-350/1200 rpm
Impactos minuto	0-18000 ipm
Torque máximo	28 Nm



Cabeça oscilante	DS5260D
Rotações em vazio	16.000 rpm
Velocidades	2 mecânicas



Cabeça serra circular	DS5261D
Rotações em vazio	0-4.000 rpm
Disco	Ø85x15mm 20T



Cabeça serra recortes	DS5262D
Rotações em vazio	0-2.200 cpm
Curso	15 mm



Cabeça tupa	DS5263D
Rotações em vazio	6.000 rpm
Fresa	6.35 mm

CORDLESS

Código	Ref.			EAN
5116107	DS5264	5 em 1 18V - 2.0Ah	2	5602482052642
5116106	DS5422D	corpo (665 gramas)	1	5602482054226
5116101	DS5259D	cabeça berbequim	1	5602482052598
5116102	DS5260D	cabeça oscilante	1	5602482052604
5116103	DS5261D	cabeça serra circular	1	5602482052611
5116104	DS5262D	cabeça serra recortes	1	5602482052628
5116105	DS5263D	cabeça tupa	1	5602482052635

SERRA CIRCULAR | 18v 4.0Ah

SIERRA CIRCULAR | 18v 4.0Ah



Características	
Potência	18V
Capacidade bateria	Li-Ion 4.0 Ah
Velocidade	0-3650 rpm
Disco	Ø 185x16 mm
Profundidade corte 90°	50 mm
Profundidade corte 45°	35 mm
Capacidade bisel	45°
Peso	2620 gr.

Serra com travão electrónico com batente de disco para maior segurança. Luz LED para iluminar a linha de corte. Saída para ligação de aspiradores. Ajuste da profundidade de corte sem chave. Capacidade máxima de corte de até 65mm.

Equipamento standard:

Bateria 18 V 4.0Ah / Carregador / Disco de corte / Mala plástica

Sierra con freno electrónico con parada de disco para mayor seguridad. Luz LED para iluminar la línea de corte. Salida para conexión de aspiradores. Ajuste de profundidad de corte sin llave. Capacidad máxima de corte hasta 65mm.

Equipo estandar:

1 batería de 18 V 4.0Ah / Cargador / Disco / Maletín

BRUSHLESS
CORDLESS



Código	Ref.			EAN
5116109	DS5266	18V - 4.0Ah	2	5602482052666
5118780	DS5623-24T	185x16x2,0 mm-24T	DISCO	5602482056237
5116419	DS5872-48T	185x16x2.4 mm - 48T	DISCO	5602482058729

SERRA DE RECORTES | 18V 2.0Ah

SIERRA DE CALAR | 18V 2.0Ah



Características	
Potência	18V
Capacidade bateria	Li-Ion 2.0 Ah
Velocidade em vazio	0-3000 cpm
Curso da lâmina	25 mm
Capacidade bisel	45°
Peso	1820 gr.

Ação pendular com 3 configurações de pêndulo para corte em vários materiais e aplicações. Velocidade variável. Troca de lâminas sem ferramentas para maior rapidez e comodidade. Capacidade de bisel até 45° para cortes angulares

Capacidade corte: Madeira: 80 mm / Metal: 8 mm

Equipamento standard:

Bateria 18 V 2.0Ah / Carregador / 2 serras / Chave / Mala plástica

Acción pendular con 3 ajustes de pendulación para cortes en diversos materiales y aplicaciones. Velocidad variable. Cambio de las hojas sin necesidad de herramientas para mayor rapidez y comodidad. Corte a bisel de hasta 45° para cortes en ángulo.

Capacidad de corte: Madera: 80 mm / Metal: 6 mm

Equipo estandar:

1 batería de 18 V 2.0Ah / Cargador / 2 hojas / Llave / Maletín

BRUSHLESS
CORDLESS

Código	Ref.			EAN
5116110	DS5267	18V - 2.0Ah	4	5602482052673

BATERIA DE LÍTIO | 12V 1.5 Ah

BATERÍA DE LITIO | 12V 1.5 Ah



A tecnologia de íões de lítio proporciona um ótimo desempenho e tempo de funcionamento. Sem efeito memória e virtualmente sem descarregamento automático. Produtividade máxima e menos tempo de paragem.

Tecnología de iones de litio que proporciona un rendimiento y autonomía óptimos. Sin efecto memoria y sin descarga automática. Máxima productividad y pausas más cortas.

Código	Ref.			EAN
5116093	DS5268	carga: 60 min. 175 gr.	1	5602482052680

CARREGADOR BATERIA | 12V - 2.4A

CARGADOR BATERÍA | 12 - 2.4A



Carrega baterias Li-Ion de 12V com capacidades de 1.5Ah. Indicadores LED do processo de carga.

Carga baterías Li-Ion de 18V con capacidad de 1.5Ah. Indicadores LED del proceso de carga.

Código	Ref.			EAN
5116097	DS5271	12V - 2.4A	1	5602482052710

BATERIA DE LÍTIO | 18V 2.0 Ah

BATERÍA DE LITIO | 18V 2.0 Ah



A tecnologia de íões de lítio proporciona um ótimo desempenho e tempo de funcionamento. Sem efeito memória e virtualmente sem descarregamento automático. LED indicador de carga da bateria.

Tecnología de iones de litio que proporciona un rendimiento y autonomía óptimos. Sin efecto memoria y sin descarga automática. LED indicador de carga da batería.

Código	Ref.			EAN
5116094	DS5269	carga: 45 min. 400 gr.	1	5602482052697

BATERIA DE LÍTIO | 18V 4.0 Ah

BATERÍA DE LITIO | 18V 4.0 Ah



A tecnologia de íões de lítio proporciona um ótimo desempenho e tempo de funcionamento. Sem efeito memória e virtualmente sem descarregamento automático. LED indicador de carga da bateria.

Tecnología de iones de litio que proporciona un rendimiento y autonomía óptimos. Sin efecto memoria y sin descarga automática. LED indicador de carga da batería.

Código	Ref.			EAN
5116095	DS5270	4.0 Ah carga: 90 min.	1	5602482052703
5116407	DS5819	5.0 Ah carga: 120 min.	1	5602482058194

CARREGADOR BATERIA | 18V

CARGADOR BATERÍA | 18V



Carrega baterias Li-Ion de 18V com capacidades de 2.0Ah e 4.0Ah. Indicadores LED do processo de carga.

Carga baterías Li-Ion de 18V con capacidad de 2.0Ah y 4.0Ah. Indicadores LED del proceso de carga.

Código	Ref.			EAN
5116098	DS5272	2.4A	1	5602482052727
5116408	DS5820	3.5A RÁPIDO	1	5602482058200

BERBEQUIM | 450W

TALADRO | 450W

**Características**

Potência	450W
Velocidade em vazio	0-3.200 rpm
Bucha rápida	8 - 10 mm
Voltagem	220V - 50Hz
Peso	1.300 kgs.

Capacidade de furação:

Madeira: 20 mm / Metal: 10 mm

Capacidad de perforación:

Madera: 20 mm / Metal: 10 mm

Código	Ref.			EAN
5116025	DS5281	450W	10	5602482052819

BERBEQUIM PERCUTOR 850W | 1 VELOCIDADES

TALADRO PERCUTOR 850W | 1 VELOCIDAD

**Características**

Potência	850W
Velocidade em vazio	0-2.800 rpm
Voltagem	220V - 50Hz
Peso	2.500 kgs.

Capacidade de furação:

Madeira: 20 mm / Metal: 10 mm / Betão: 13 mm

Equipamento standard:

Punho auxiliar

Capacidad de perforación:

Madera: 20 mm / Metal: 10 mm / Mampostería: 1 mm

Equipo estandar:

Empuñadura lateral

Código	Ref.			EAN
5114912	DS5116	850W	5	5602482051164

BERBEQUIM PERCUTOR 1050W | 2 VELOCIDADES

TALADRO PERCUTOR 1050W | 2 VELOCIDADES

**Características**

Potência	1050W
Velocidade em vazio	0-1.200 / 0-3.000 rpm
Voltagem	220V - 50Hz
Peso	4.0 kgs.

Capacidade de furação:

Madeira: 40 mm / Metal: 13 mm / Betão: 16 mm

Equipamento standard:

Punho auxiliar / batente de profundidade

Capacidad de perforación:

Madera: 40 mm / Metal: 13 mm / Mampostería: 16 mm

Equipo estandar:

Empuñadura lateral / Tope de profundidad

Código	Ref.			EAN
5114913	DS5117	1.050W	5	5602482051171

MARTELO COMBINADO SDS-PLUS 800W | 2.5 JOULES

MARTILLO SDS-PLUS 800W | 2.5 JOULES

**Características**

Potência	800W
Velocidade em vazio	0-1050 rpm
Energia impacto	2.5 Joules
Impactos por minuto	5.200 ipm
Tipo bucha	SDS PLUS
Peso	2.3 kg

Capacidade de furação:

Madeira: 30 mm / Metal: 13 mm / Betão: 16 mm

Equipamento standard: Punho auxiliar / batente de profundidade / 3 brocas / 1 ponteiro / 1 cinzel / mala plástica**Capacidad de perforación:**

Madera: 30 mm / Metal: 13 mm / Mampostería: 16 mm

Equipo estandar: Empuñadura lateral / Tope de profundidad / 3 brocas / 2 punteros / maletín

Código	Ref.		EAN
5116085	DS5289	800W	5602482052895

MARTELO COMBINADO SDS-PLUS 1.300W | 5.5 JOULES

MARTILLO SDS-PLUS 1.300W | 5.5 JOULES

**Características**

Potência	1.300W
Velocidade em vazio	0-850 rpm
Energia impacto	5.5 Joules
Impactos por minuto	4.200 ipm
Tipo bucha	SDS PLUS
Peso	4.9 kg

Capacidade de furação:

Madeira: 40 mm / Metal: 13 mm / Betão: 32 mm

Equipamento standard: Punho auxiliar / batente de profundidade / 3 brocas / 1 ponteiro / 1 cinzel / mala plástica**Capacidad de perforación:**

Madera: 40 mm / Metal: 13 mm / Mampostería: 32 mm

Equipo estandar: Empuñadura lateral / Tope de profundidad / 3 brocas / 2 punteros / maletín

Código	Ref.		EAN
5116084	DS5290	1.300W	5602482052901

MARTELO COMBINADO SDS-MAX 1.600W | 9 JOULES

MARTILLO SDS-MAX 1.600W | 9 JOULES

**Características**

Potência	1.600W
Velocidade em vazio	0-560 rpm
Energia impacto	9 Joules
Impactos por minuto	3.600 ipm
Tipo bucha	SDS MAX
Peso	10 kg

Adequado para grandes brocas, furos profundos ou operações de danos.

- Punho ergonómico.
- Sistema de rotação único de bloqueia do cinzel em 12 posições
- Motor de alto torque com desenho à prova de pó.

Adequado para brocas de gran tamaño, perforación de agujeros profundos u operaciones de daños.

- Mango ergonómico.
- Exclusivo sistema de rotación con bloqueo de cincel de 12 posiciones.
- Motor de alto par con diseño a prueba de polvo.

Capacidade de furação:

Betão: 40 mm

Equipamento standard:

Punho auxiliar / 1 ponteiro / 1 broca / 1 bisnaga massa de lubrificação / mala plástica

Capacidad de perforación:

Mampostería: 40 mm

Equipo estandar:

Empuñadura lateral / 1 puntero / 1 broca / grassa / maletín

**Código**

5117619

Ref.

DS5625

1.600W



2

EAN

5602482056251

MARTELO COMBINADO SDS-MAX 1.600W | 25 JOULES

MARTILLO SDS-PLUS 1.600W | 25 JOULES

**Características**

Potência	1.600W
Velocidade em vazio	175-350 rpm
Energia impacto	25 Joules
Impactos por minuto	2.350 ipm
Tipo bucha	SDS MAX
Peso	11.5 kg

Adequado para grandes brocas, furos profundos ou operações de danos. Sistema de rotação único de bloqueio do cinzel em 16 posições. Motor de alto torque: 6 modos de desaceleração para uma entrada de torque suave.

Adequado para brocas de gran tamaño, perforación de agujeros profundos u operaciones de daños. Sistema exclusivo de rotación del cincel con bloqueo de 16 posiciones. Motor de alto par: 6 modos de deceleración para una entrada de par suave.

Capacidade de furação:

Betão: 50 mm

Equipamento standard:

Punho auxiliar / 1 ponteiro / 1 cinzel / 1 broca / 1 bisnaga massa de lubrificação / mala plástica

Capacidad de perforación:

Mampostería: 50 mm

Equipo estandar:

Empuñadura lateral / 2 punteros / 1 broca / grassa / maletín

**Código**

DS5625

Ref.

DS5625

1.600W



1

EAN

5602482056268

MARTELO DEMOLIDOR SDS-MAX 1.300W | 15 JOULES

MARTILLO SDS-MAX 1.300W | 15 JOULES

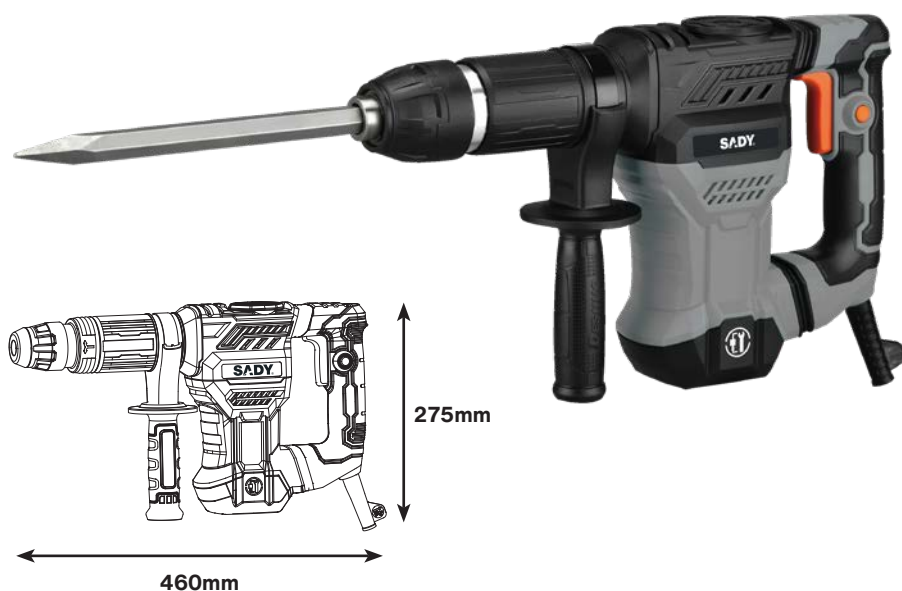

Código

Ref.



EAN

5116086

DS5291

1.300W

2

5602482052918

Características

Potência	1.300 W
Energia de impacto	15 joules
Impactos por minuto	3.900 ipm
Bucha	SDS MAX
Classe isolamento	II /
Peso	5.3 kg.

Pega ergonómica com interruptor de bloqueio, sistema de rotação exclusivo, punho auxiliar giratório (360°), estrutura dupla anti-vibração.

Equipamento standard:

Punho auxiliar / 1 ponteiro / 1cinzel / 1 bisnaga massa de lubrificação / mala plástica

Empuñadura ergonómica con interruptor de bloqueo, exclusivo sistema de rotación, empuñadura auxiliar giratoria (360°), doble estructura antivibración.

Equipo estandar:

Empuñadura lateral / 2 punteros / grassa / maletín

MARTELO DEMOLIDOR SDS-MAX 1.700W | 45 JOULES

MARTILLO SDS-MAX 1.700W | 45 JOULES

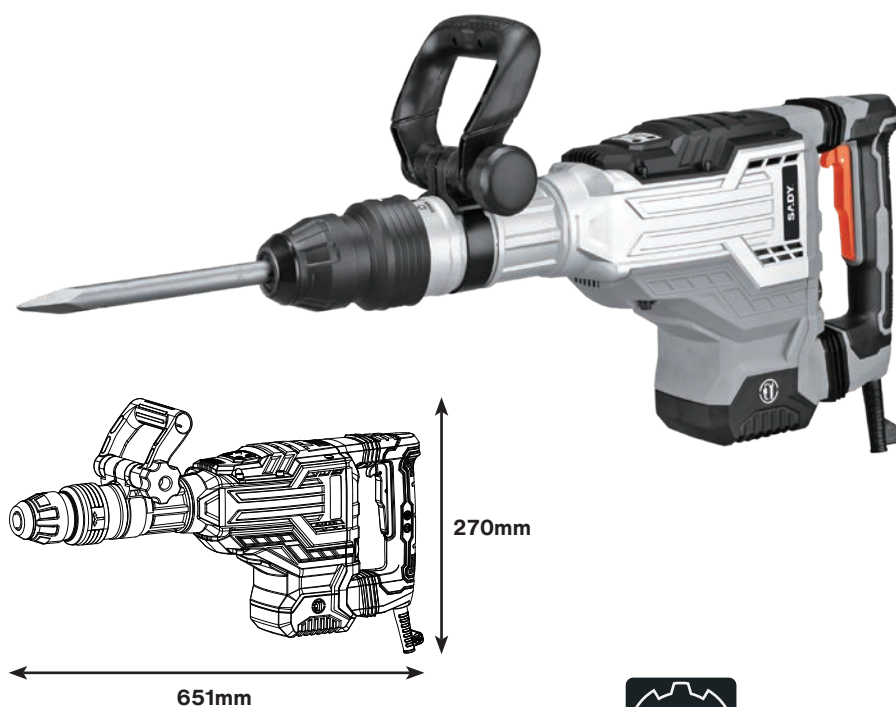

Código

Ref.



EAN

5116087

DS5292

1.700W

1

5602482052925

Características

Potência	1.700 W
Energia de impacto	45 joules
Impactos por minuto	2.2000 ipm
Bucha	SDS MAX
Classe isolamento	II /
Peso	11 kg.

Interruptor de velocidade variável, punho auxiliar giratório (360°), estrutura dupla anti-vibração.

Equipamento standard:

Punho auxiliar / 1 ponteiro / 1cinzel / 1 bisnaga massa de lubrificação / mala plástica

Interruptor de velocidad variable, empuñadura auxiliar giratoria (360°), doble estructura antivibración.

Equipo estandar:

Empuñadura lateral / 2 punteros / grassa / maletín

LIXADORA DE DETALHES | 75W

LIJADORA DE DETALLA | 75W



Características

Potência	75W
Velocidade em vazio	11.000 rpm
Dimensão da lixa	113x93 mm
Nível pressão sonora	58 dB (A)
Vibrações	3.15 m/s ²
Peso	750 gr.

Código	Ref.		EAN
5115000	DS5179	75 watt	8 5602482051799

LIXADORA ROTORBITAL | 350W

LIJADORA ROTORBITAL | 350W



Características

Potência	350W
Velocidade em vazio	13.000 rpm
Diâmetro da base	Ø 125 mm
Nº de velocidades	5
Peso	1.7 kg.

Código	Ref.		EAN
5114999	DS5180	350 watt	4 5602482051805

LIXADORA VIBRATÓRIA | 150W

LIJADORA ORBITAL | 150W



Características

Potência	150W
Velocidade em vazio	12.000 rpm
Dimensão da base	90 x 187 mm
Peso	1.5 kg

Código	Ref.		EAN
5114998	DS5181	150 watt	4 5602482051812

LIXADORA PLACAS GESSO CARTONADO | 820W

LIJADORA PANEL YESO | 820W



Características

Potência	820W
Diâmetro disco	225 mm
Comprimento	1,10 - 1.65 met.
Velocidade em vazio	600-1.1800 rpm
Anel LED	10W (360°C)
Peso	4,000 kgs.

Desenho ergonômico com braço extensível de até 1,65 metros de comprimento para alcançar áreas altas. O interruptor protegido contra poeiras. Acabamentos precisos graças ao anel de luz LED 360° que mostra a irregularidade da superfície. Arranque suave para maior controle.

Equipamento standard:

Adaptador aspirar pó /tubo / discos de lixa / mala plástica

Diseño ergonómico con brazo extensible de hasta 1,65 metros de longitud para alcanzar zonas altas. El interruptor está protegido contra el polvo. Acabados precisos gracias al anillo de luz LED de 360° que muestra las irregularidades de la superficie. Arranque suave para un mayor control.

Equipo estandar:

Adaptador para aspirador / tubo / discos / maletín

Código	Ref.		EAN
5116136	DS5288	820 Watt	5602482052888

LIXADORA PLACAS GESSO CARTONADO | 750W

LIJADORA PANEL YESO | 750W



Características

Potência	750W
Diâmetro disco	180 mm
Velocidade variável	1500-2700 rpm
Anel LED	10W (360°C)
Peso	2,400 kgs.

O desenho ergonômico com aderência suave proporciona uma operação confortável. Auto-sucção, com sistema de extração de pó, não é necessário aspirador, tornando toda a operação de lixagem extremamente conveniente. Cobertura da almofada de lixar é ajustável. Iluminação LED da área de lixagem

Equipamento standard:

Adaptador aspirar pó /tubo / discos lixa / mala plástica

El diseño ergonómico con agarre suave proporciona un manejo cómodo. Autoaspirante, con sistema de extracción de polvo, no necesita aspiradora, lo que hace que toda la operación de lijado sea extremadamente cómoda. La cubierta de la almohadilla de lijado es ajustable. Iluminación LED de la zona de lijado.

Equipo estandar:

Adaptador para aspirador / tubo / discos / maletín

Código	Ref.		EAN
5116135	DS5287	750 Watt	5602482052871

MISTURADOR ELÉTRICO

MEZCLADORA DE CEMENTO COLA



Características		
Artigo	DS5282	DS5283
Potência	1.200W	1.600W
Velocidade em vazio		
1ª velocidade	0~680 rpm	140~460 rpm
2ª velocidade		300~750 rpm
Volume mistura	80 litros	120 litros
Diâmetro da vareta	M14xØ120 mm	M14xØ140 mm
Peso (vareta incluída)	2,800 kgs.	3,550 kgs.

Regulação electrónica da velocidade, arranque silencioso, bloqueio do interruptor na posição ON, batedor com encaixe M14.

DS5282 - fornecido em caixa de cartão + 1 batedor metálico
 DS5283 - fornecido em estojo plástico + 1 batedores metálico

Regulación electrónica de la velocidad, arranque silencioso, bloqueo del interruptor en posición ON, batidor con toma M14.

DS5282 - suministrado en caja de cartón + 1 batidor metálico
 DS5283 - suministrado en un estuche de plástico + 1 batidor metálico

Código	Ref.		EAN
5116133	DS5282	1200 Watt	5602482052826
5116134	DS5283	1600 Watt	5602482052833

MULTIFERRAMENTA OSCILANTE | 300W

MULTIHERRAMIENTA OSCILANTE | 300W



Características	
Potência	300W
Velocidade em vazio	15.000-22.000 rpm
Ângulo de oscilação	3°
Peso	kgs.

Velocidade variável para diferentes aplicações. Punho macio para melhor trabalho e indicador de energia. Fornecida com diferentes acessórios para lijar, cortar e serrar.

Equipamento standard:
 2 acessórios, 2 lixas e chave

Velocidad variable para diferentes aplicaciones. Agarre suave para un mejor trabajo e indicador de potencia. Se suministra con diferentes accesorios para lijar, cortar y serrar.

Equipo estandar:
 2 accesorios, 2 lijas y llave



Código	Ref.		EAN
5116139	DS5284	300 Watt	5602482052840

PISTOLA DE AR QUENTE | 2000W

PISTOLA DE AIRE CALIENTE | 2000W

**Características**

Potência	2000W
Fluxo de ar	I: 300 lit./min. II: 500 lit./min
Temperatura de trabalho	I: 450°C II: 600°C
Peso	650 grs.

Pistola de ar quente de 2000W com proteção dupla para prolongar a vida útil da pistola.

Equipamento standard:

Pistola de aire caliente de 2000W con doble protección para prolongar la vida de la herramienta.

Equipo estandar:

Código	Ref.		EAN
5116141	DS5182	2000 Watt	5602482051829

PISTOLA DE AR QUENTE | 2000W

PISTOLA DE AIRE CALIENTE | 2000W

**Características**

Potência	2000W
Fluxo de ar	250/500 lit./min.
Temperatura de trabalho	I: 50°C II: 50-450°C III: 50-600°C
Peso	850 grs.

Pistola de ar quente de semi profissional com regulador variável de temperatura e fluxo de ar, para um uso contínuo. Proteção dupla para prolongar a vida útil da pistola. Punho ergonómico com cobertura em borracha que proporciona máximo conforto.

Equipamento standard:

Pistola de aire caliente de 2000W con control variable de temperatura y flujo de aire, para un uso continuo. Doble protección para prolongar la vida de la herramienta. Empuñadura ergonómica con recubrimiento de goma para proporcionar máximo confort

Equipo estandar:

Código	Ref.		EAN
5116142	DS5183	2000 Watt	5602482051836



PLAINA | 1050W

CEPILLO | 1050W



Características

Potência	1.050W
Velocidade em vazio	16.000 rpm
Profundidade máx. corte	0 - 3 mm
Largura de corte	82 mm
Ajustes de rebaixo	0 - 3 mm
Peso	4.600 kgs.

Plaina eléctrica de 1.050W para óptima eliminação de madeira. Controlo de profundidade para ajuste mais preciso da profundidade de corte. Diferentes tamanhos de biselado através das ranhuras fresadas na base da máquina

Cepillo eléctrico 1.050W para la óptima eliminación de material. Control de profundidad para un ajuste mas preciso de la profundidad de corte. Diferentes tamaños de biselado mediante ranuras fresadas en la base de la maquina.

Código	Ref.			EAN
5114916	DS5118	82 mm 1.050W	4	5602482051188

POLIDORA PARA METAL 1200W | 180 MM

PULIDORA PARA METAL 1200W | 180 MM



Características

Potência	1200W
Velocidade em vazio	0-600/3.300 rpm
Ø máximo do disco	150/180/230 mm
Rosca do eixo	M14
Peso	3,000 kg

Selector de velocidade que permite ao utilizador mudar a velocidade para se adaptar perfeitamente às aplicações específicas. Bloqueio do fuso para fácil remoção da boina de polimento.

Selector de velocidad que permite al usuario cambiar la velocidad para adaptarse perfectamente a las aplicaciones específicas. Bloqueo del husillo para facilitar la retirada de la boquilla de pulido.

Código	Ref.			EAN
5116137	DS5286	disco 180 mm		5602482052864

POLIFUSORA | 1500W

POLIFUSOR | 1500W



Características

Potência	1500W
Temperatura	0C° - 300°C
Matrizes	Ø 20, 25, 32, 40,50, 63 mm
Peso	950 grs.

Polifusora eletrónica com regulador de temperatura para tubos e acessórios de plástico desenhado para soldar tubos e acessórios de PE, PP, PB e PVDF, tanto na oficina como nas obras. Fornecida com mala metálica para transporte e armazenagem.

Polifusor electrónico con controlador de temperatura para tubos y accesorios de plástico diseñado para soldar tubos y accesorios de PE, PP, PB y PVDF, tanto en el taller como en la obra. Estuche metálico para su transporte y almacenamiento.

Código	Ref.			EAN
5116138	DS5285	1500 Watt		5602482052857

REBARBADORA 750W | 115 MM

AMOLADORA 750W | 115 MM

**Características**

Potência	750W
Velocidade em vazio	11.000 rpm
Ø máximo do disco	115 mm
Rosca do eixo	M14
Peso	2.200 kgs

Potente motor, proporciona até 11.000 rpm. Proteção contra re-arranque. 3 posições do punho lateral para maior conforto e controlo. Bloqueio de eixo para uma substituição do disco fácil e rápida.

Motor de alta potencia, hasta 11.000 rpm. Protección contra re-arranque. Empuñadura con 3 posiciones para mayor control y comodidad. Bloqueo del eje para una sustitución fácil y rápido del disco.

Código	Ref.			EAN
5114909	DS5119	115 mm 750W	6	5602482051195

REBARBADORA 950W | 125 MM

AMOLADORA 950W | 125 MM

**Características**

Potência	950W
Velocidade em vazio	12.000 rpm
Ø máximo do disco	125 mm
Rosca do eixo	M14
Peso	2.800 kgs.

Potente motor, proporciona até 12.000 rpm. Proteção contra re-arranque. 3 posições do punho lateral para maior conforto e controlo. Bloqueio de eixo para uma substituição do disco fácil e rápida.

Motor de alta potencia, hasta 12.000 rpm. Protección contra re-arranque. Empuñadura con 3 posiciones para mayor control y comodidad. Bloqueo del eje para una sustitución fácil y rápido del disco.

Código	Ref.			EAN
5114910	DS5120	125 mm 850W	6	5602482051201

REBARBADORA 2350W | 230 MM

AMOLADORA 2350W | 230 MM

**Características**

Potência	2.350W
Velocidade em vazio	6.300 rpm
Ø máximo do disco	230 mm
Rosca do eixo	M14
Peso	6.400 kgs.

Potente motor de 2.350W proporciona até 6.300 rpm. 3 posições do punho lateral para maior conforto e controlo. Bloqueio de eixo para uma substituição do disco fácil e rápida. Arranque suave.

Motor de alta potencia de 2.350W proporciona hasta 6.300 rpm. Empuñadura con 3 posiciones para mayor control y comodidad. Bloqueo del eje para una sustitución fácil y rápido del disco. Arranque suave.

Código	Ref.			EAN
5114949	DS5121	230 mm 2.350W	2	5602482051218

SERRA CIRCULAR | 1400W

SIERRA CIRCULAR | 1400W



Características

Potência	1.400W
Velocidade em vazio	5.500 rpm
Profundidade corte 90°	65 mm
Profundidade corte 45°	45 mm
Diâmetro do disco	185 mm
Diâmetro furo	16 mm
Capacidade de bisel	0-45°
Peso	5.000 kgs

Motor de 1.400 W. Punho secundário para um uso mais cómodo, seguro e preciso. Alavanca de ajuste rápido da profundidade de corte. Adaptador para ligar a um aspirador. Guia de corte com laser.

Motor de 1.400W. Empuñadura secundaria para un uso más cómodo, seguro y preciso. Palanca de ajuste rápido de la profundidad de corte. Adaptador para conectar un aspirador. Guia de corte con laser.

Código	Ref.			EAN
5114917	DS5122	disco 185 mm	2	5602482051225

SERRA CIRCULAR | 2000W

SIERRA CIRCULAR | 2000W

NOVO



Características

Potência	2.000W
Velocidade em vazio	4.500 rpm
Profundidade corte 90°	85 mm
Profundidade corte 45°	56 mm
Diâmetro do disco	235 mm
Diâmetro furo	30 mm
Capacidade de bisel	0-45°
Peso	5.000 kgs

Potente motor de 2000W, de alto rendimento proporciona até 4.500 rpm para cortes exigentes. Corte em bisel até 45° com ajuste sem chave para cortes angulares. Saída para conexão de aspiradores de pó. Profundidade de corte de até 85mm.

Potente motor de 2.000 W de alto rendimiento que proporciona hasta 4.500 rpm para cortes exigentes. Corte en bisel de hasta 45° con ajuste sin llave para cortes en ángulo. Salida para conexión de aspiradores. Profundidad de corte de hasta 85 mm.

Código	Ref.			EAN
5116413	DS5733KC	disco 235x30 mm		5602482057333

SERRA DE RECORTES PENDULAR | 710W

SIERRA DE CALAR PENDULAR | 710W

**Características**

Potência	710W
Velocidade em vazio	800 - 3.100 rpm
Dimensão do golpe	19 mm
Capacidade bisel	45°
Peso	2.400 kgs.

Serra de recortes de 710W com 4 posições de corte. Substituição das folhas de serra sem ferramentas. Ação pendular ajustável que dá uma maior capacidade de corta e maior duração das serras. Base ajustável sem ferramentas para o corte em bisel.

Capacidade de corte:

Madeira: 65 mm / Metal: 6 mm / Alumínio: 12 mm

Sierra de calar pendular 710W. Cambio de las hojas de sierra sin herramientas. Acción pendular ajustable da una mayor capacidad de corte y larga vida de la hoja de sierra. Base ajustable sin herramientas para cortes a bisel. Acepta hojas de sierra con eje en T y en U

Capacidad de Corte:

Madera: 65 mm / Metal: 6 mm / Aluminio: 12 mm

Código	Ref.		EAN
5114914	DS5123	710W	5 5602482051232

SERRA DE RECORTES PENDULAR | 750W

SIERRA DE CALAR PENDULAR | 750W

**Características**

Potência	750W
Velocidade em vazio	1.000 - 3.000 rpm
Dimensão do golpe	22 mm
Capacidade bisel	45°
Peso	2.900 kgs.

Potente serra de recortes de 750W com 4 posições de corte. Substituição das folhas de serra sem ferramentas. Ação pendular ajustável que dá uma maior capacidade de corta e maior duração das serras. Base ajustável sem ferramentas para o corte em bisel.

Capacidade de corte:

Madeira: 80 mm / Metal: 6 mm / Alumínio: 12 mm

Potente sierra de calar pendular 750W. Cambio de las hojas de sierra sin herramientas. Acción pendular ajustable da una mayor capacidad de corte y larga vida de la hoja de sierra. Base ajustable sin herramientas para cortes a bisel.

Capacidad de Corte:

Madera: 80 mm / Metal: 6 mm / Aluminio: 12 mm

Código	Ref.		EAN
5114915	DS5124	750W	5 5602482051249

MÁQUINA PARA SERRAR MADEIRA | 2200W

MAQUINA SERRAR MADERA | 2200W

**Características**

Potência	2200W
Altura máx. corte	a 45° - 50 mm a 90° - 83 mm
Diâmetro do disco	315x30x3,0mm - 24T
Regime em vazio	2800 rpm
Altura da mesa	850 mm
Mesa	800 x 550 mm
Extensão da mesa	800 x 400 mm
Nível pressão acústica	83,0 dB (A)
Nível intensidade acústica	98,7 dB (A)
Peso	44 kg

Máquina para serrar madeira com estrutura em aço muito resistente, com rodas e punho para maior mobilidade, tubo de aspiração para remoção de poeiras.

Cortadora de madeira con estructura de acero muy resistente, con ruedas y asa para mayor movilidad, tubo de succión para eliminar el polvo.

Código	Ref.			EAN
5115001	DS2409	2200 watt	1	5602482024090

SERRA DE MESA | 1800W

SIERRA DE MESA | 1800W

NOVO

**Características**

Potência	1.800W - 230~50Hz
Capacidade de corte	a 45° - 65 mm a 90° - 85 mm
Diâmetro do disco	250 x 30 mm
Comprimento corte	900 mm
Regime em vazio	5000 rpm
Mesa	583 x 563 mm
Extensão mesa	583 x 165 mm
Corte em bisel	0 - 45°
Nível pressão sonora	LpA = 91 dB (A)
Nível potência sonora	LwA = 104 dB (A)
Peso	22 kg

Serra de mesa com 1800W de potência e capacidade máxima de corte de 85mm. Manivela para ajustar a profundidade de corte. Indicada para corte de madeira e materiais semelhantes e ideal para uso em estaleiros de construção civil.

Sierra de mesa con 1800W de potencia y capacidad máxima de corte de 85mm. Mango para ajustar la profundidad de corte. Adecuada para cortar madera y materiales similares e ideal para su uso en obras de construcción..

Código	Ref.			EAN
5116441	DS5732ZP	1800 watt	1	5602482057326

SERRA ESQUADRIA TELESCÓPICA | 1500W

INGLETADORA TELESCÓPICA | 1500W

NOVO

**Características**

Potência	1.500W - 230~50Hz
Capacidade de corte	a 45° - 35 mm a 90° - 70 mm
Diâmetro do disco	216 x 30mm
Regime em vazio	4500 rpm
Corte em bisel	0 - 45°
Nível pressão acústica	96,0 dB (A)
Nível intensidade acústica	106 dB (A)
Peso	10 kg

Serra de esquadria destinada ao corte de madeira e materiais semelhantes, adequada para cortes retos e curvos com ângulos de esquadria de até 45°. Controlo do bisel montado lateralmente para ajustes rápidos e fáceis do bisel à esquerda ou à direita. Fornecida com saco para o pó, disco de corte, chave, pinça para madeira, barra de extensão.

Sierra ingletadora para cortar madera y materiales similares, adecuada para cortes rectos y curvos con ángulos de inglete de hasta 45°. hasta 45°. Control de bisel montado en el lateral para ajustes rápidos y sencillos del bisel a izquierda o derecha. Se suministra con bolsa de polvo, disco de corte, llave, abrazadera para madera, barra de extensión.

Código	Ref.			EAN
5116440	DS5731ZP	1500 watt	1	5602482057319

MÁQUINA CORTAR AZULEJOS | 800W

CORTADORA ELÉTRICA | 800W

**Características**

Potência	800W - 230~50Hz
Altura máx. corte	a 45° - 37 mm a 90° - 43 mm
Diâmetro do disco	230 x 25,5 mm
Comprimento corte	900 mm
Regime em vazio	2950 rpm
Altura da mesa	850 mm
Mesa	1170 x 394 mm
Vibração	3,4 m/s ²
Nível pressão sonora	LpA = 95 dB (A)
Nível potência sonora	LwA = 108 dB (A)
Peso	31 kg

Máquina para cortar materiais cerâmicos para utilização amadora e profissional, para o corte de azulejos, tijolo, pedra, mármore, granito...

Máquina para el corte de materiales cerámicos de uso aficionado y profesional, para el corte de azulejos, ladrillo, piedra, mármol, granito...

Código	Ref.			EAN
5116088	DS5278-TSW230	800 watt	1	5602482052789

AGRAFADOR / PREGADOR | 1050W

GRAPA | 1050W

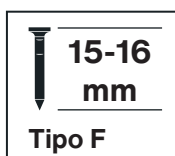
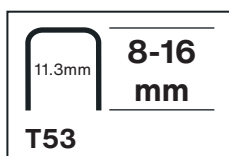

Características	
Potência	5 amp.
Velocidade de disparo	20 pc/minuto
Agrafes (T53)	6 a 14 mm
Pregos (Tipo F)	15 mm
Peso	1.200 kgs.

Corpo em ABS com punho antiderrapante e trilho metálico. Funciona com agrafes tipo T53 e pregos tipo F. Accionador de perfil baixo para facilitar o uso. Botão de segurança. Selector de força, para trabalhar em materiais de vários tipos.

Cuerpo de ABS con empuñadura antideslizante y carril metálico. Funciona con grapas tipo T53 y clavos tipo F. Gatillo de perfil bajo para facilitar su uso. Botón de seguridad. Selector de potencia, para trabajar en varios tipos de materiales.

Código	Ref.	EAN
5116140	DS5184	5602482051843

POSTO SOLDAR - INVERTER

SOLDADORA - INVERTER

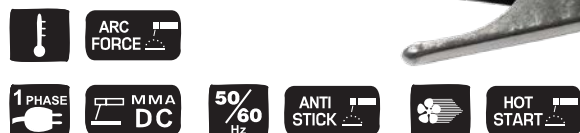

Dados técnicos		DS5434-160A	DS5435-180A
Alimentação	Volt 50-60Hz (AC)	1 Phx230	1 Phx230
Fusível	Amp.	13.1	13.1
Potência instalação	kva	6.6	7.7
Tensão em vazio	Volt	65	65
Campo de regulação	Amp.	10 - 140	5 - 160
Eléctrodos utilizáveis	Ø mm	1,0 - 4,0	1,0 - 5,0
Serviço	%	20%	15%
Eficiência	%	85%	85%
Classe isolamento		F	
Classe proteção		IP21s	
Dimensões	mm	360x230x320	
Peso	=Kg.	6.0	7.0

- Tecnologia IGBT, melhora muito a fiabilidade da máquina.
- Ciclo de trabalho elevado que aumenta a eficiência do soldador e aumenta a poupança de energia.
- Arco fácil de iniciar, poucos salpicos.
- Corrente de soldadura estável apesar da flutuação da tensão de entrada.

- Alto ciclo de trabajo que aumenta la eficiencia de la soldadora y mejora el ahorro de energía.
- Fácil arranque del arco, pocas salpicaduras.
- Corriente de soldadura estable a pesar de las fluctuaciones de la tensión de entrada.

Código	Ref.	EAN
5118837	DS5434-160K 160 Amp.	5602482054349
5118838	DS5435-180K 180 Amp.	5602482054356

AGRAFES (T53)

GRAPAS (T53)

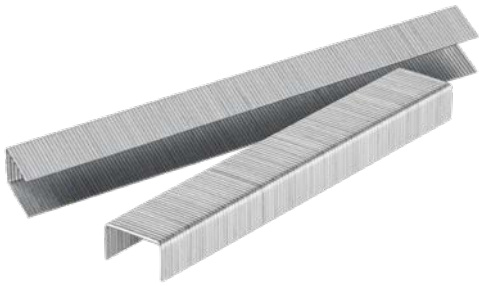

Para agrafadores:
 - DS5808YJ120
 - DS5809YJ105
 - DS5810JY009
 - Eléctrico (DS5184)
 - AOK

Código	Ref.		EAN
5116143	DS5185	6 mm (5000 unid.)	5602482051850
5116144	DS5186	8 mm (5000 unid.)	5602482051867
5116145	DS5187	10 mm (5000 unid.)	5602482051874
5116146	DS5188	12 mm (5000 unid.)	5602482051881

AGRAFES (T7)

GRAPAS (T7)

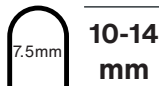
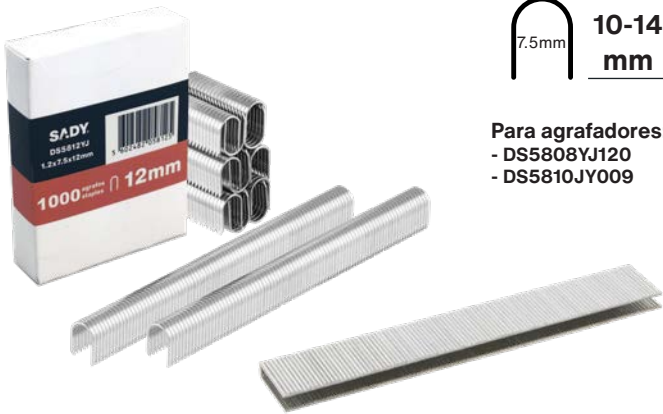

Para agrafadores:
 - DS5808YJ120
 - DS5810JY009

Código	Ref.		EAN
5116333	DS5811YJ	10 mm (1000 unid.)	5602482058118
5116334	DS5812YJ	12 mm (1000 unid.)	5602482058125
5116335	DS5813YJ	14 mm (1000 unid.)	5602482058132

PREGOS (Tipo F)

CLAVOS (Tipo F)

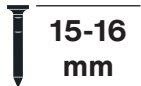
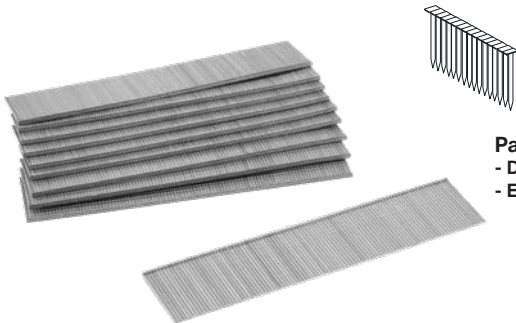

Para agrafadores:
 - DS5808YJ120
 - Eléctrico (DS5184)

Código	Ref.		EAN
5116147	DS5189	15 mm (5000 unid.)	5602482051898

BUCHA RÁPIDA

PORTABROCAS AUTOMÁTICO



Código	Ref.		EAN
5116059	50100006	Ø 2-13 mm 1/2"x20 UNF	5602482050556

BUCHA PARA MÁQUINA FURAR DE COLUNA

PORTABROCAS TALADRO DE COLUMNA



Código	Ref.		EAN
3003957	ZQ4113	13 mm	
3003958	ZQ4116	16 mm	
3003959		20 mm	

MATRIZES PARA POLIFUSORA

MATRICES PARA POLIFUSOR



Código	Ref.		EAN
5118807		20 mm	5602482056657
5118808		25 mm	5602482056666
5118809		32 mm	5602482056671
5118810		40 mm	5602482056688
5118811		50 mm	5602482056698
5118812		63 mm	5602482056701

BROCA PARA ABRE BURACOS

BROCA PARA AHOYADORA

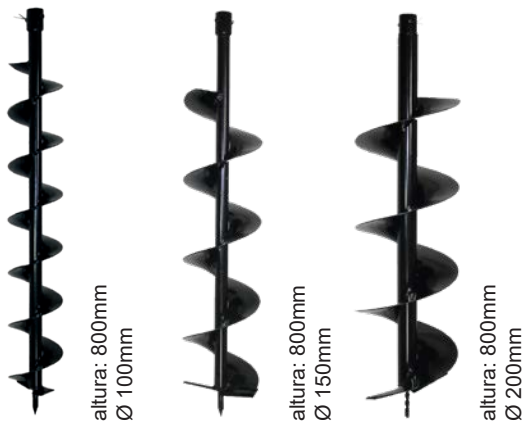

Code	Ref.		EAN
3007023	D520S-D52	Ø 100x800 mm	5602482056541
3007024	D520S-D52	Ø 150x800 mm	5602482056558
3007025	D520S-D52	Ø 200x800 mm	5602482056565

FIO NYLON PARA APARADORES RELVA

HILO NYLON PARA CORTABORDES



Código	Ref.		EAN
5118226		Ø 75 mm DYM2165	5602482039285
5114628	90000141901	Ø 65 mm DYM2127	5602482035362

CORRENTE PARA MOTOSERRAS

CADENA PARA MOTOSIERRAS



Code	Ref.		EAN
3006969	CN-25-74	12" 3/8" (25 cc)	5602482056503
3007311	CH-45H	16" 0.325" (45 cc)	5602482056510
3007370	CH-52H	18" 0.325" (52 cc)	5602482056527
3007388	CH-58H	20" 0.325" (58 cc)	5602482056534

FIO NYLON PARA ROÇADORAS

HILO NYLON PARA DESBROZADORAS



Código	Ref.		EAN
3008132		Ø 2 mm bobine 150 mm	

GUIA PARA CORRENTE MOTOSERRAS

ESPADA PARA CADENA MOTOSIERRAS



Code	Ref.		EAN
3006970	CN-25-74	12" 300 mm	5602482056459
3007310	CH-45H	16" 400 mm	5602482056466
3007369	CH-52H	18" 460 mm	5602482056473
3007387	CH-58H	20" 500 mm	5602482056480

LÂMINA PARA MÁQUINAS RELVA

CUCHILLA PARA CORTACESPED



Código	Ref.		EAN
5110414	6300122	DYM1162 - 310 mm	Elétrica
5114627	2105200021C	DYM1164 - 410 mm	Elétrica
5114614	650340802	WR65828ABK (SADY)	Explosão
5114641	SADY	HG56SMH-BS675EX	Explosão
5110433	WARRIOR	WR6503 (4.0 HP)	Explosão
5110434	WARRIOR	WR6536 (6.0 HP)	Explosão
5113666	7C4126	GREENTECH (6.0 HP)	Explosão

CABEÇA METÁLICA PARA ROÇADORAS

CABEZA DE METAL PARA DESBROZADORAS

APERTO
RÁPIDO**LIXA PARA MULTIFERRAMENTA OSCILANTE**

LIJA PARA MULTIHERRAMIENTA OSCILANTE



Para multiferramenta oscilante SADY DS5284 (300watt)

Para multiherramienta oscilante SADY DS5284 (300watt)

Código	Ref.		EAN
5114746	DS4868	aperto rápido	560248204868

Código	Ref.		EAN
5118813	Grão 60		5602482056526
5118818	Grão 80		5602482056633

CABEÇA METÁLICA PARA ROÇADORAS

CABEZA DE METAL PARA DESBROZADORAS

**LIXA PARA LIXADORA DETALHES**

LIJA PARA LIJADORA DE DETALLA



Lixa triangular



Lixa para cantos

Código	Ref.		EAN
5114929	DS5178	APERTO LATERAL	5602482051782

Código	Ref.		EAN
5118842	DS5608	Grão 60	10 5602482056084
5118843	DS5609	Grão 80	10 5602482056091
5118844	DS5610	Grão 120	10 5602482056107
5118841	DS5611	Grão 80 para cantos	5 5602482056114

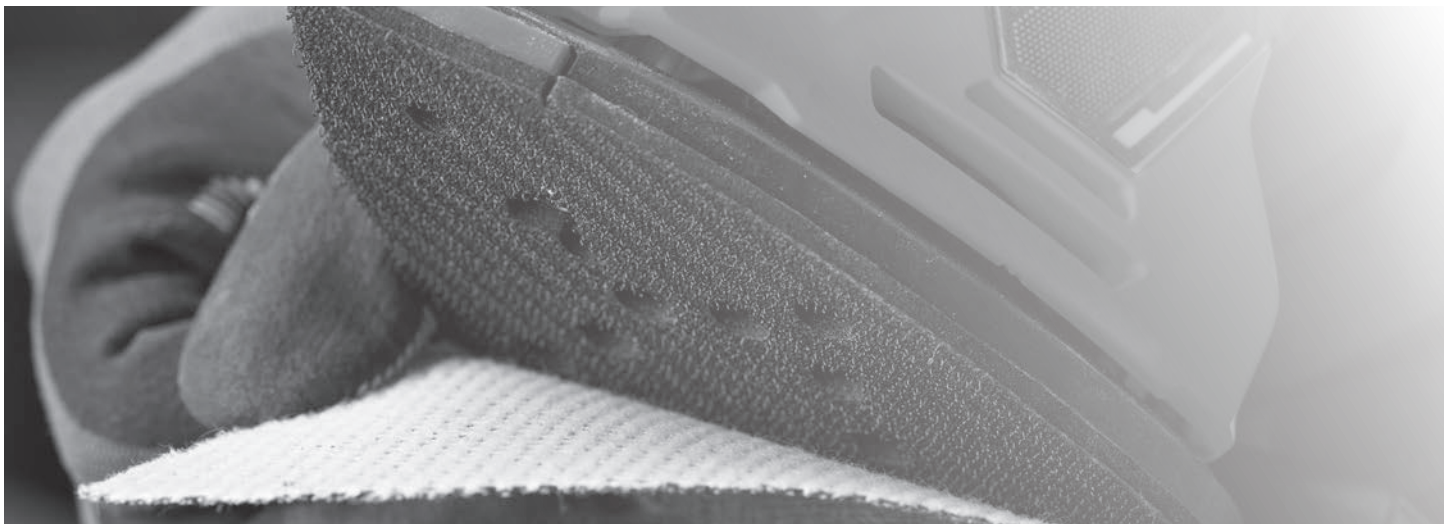

DISCO LIXA BRANCA COM VELCRO (8 FUROS)

DISCO DE LIJA BLANCA CON VELCRO (8 AGUJEROS)



Para lixadoras gesso cartonado SADY DS5287 (750watt)

Para lijadoras panel yeso SADY DS5287 (750watt)

Código	Ref.		EAN
5118864	DS5860-8F	Ø 180 mm Grão 80	5602482058606
5118857	DS5861-8F	Ø 180 mm Grão 100	5602482058613
5118858	DS5862-8F	Ø 180 mm Grão 120	5602482058620
5118859	DS5863-8F	Ø 180 mm Grão 150	5602482058637
5118860	DS5864-8F	Ø 180 mm Grão 180	5602482058644
5118870	DS5865-8F	Ø 180 mm Grão 220	5602482058651

DISCO LIXA COM VELCRO

DISCO DE LIJA CON VELCRO

grão / grano

- 60
- 80
- 120
- 150
- 180
- 240

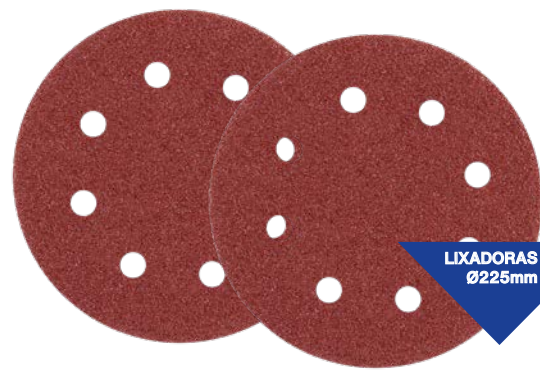

Para lixadoras gesso cartonado SADY DS5288 (820watt)

Para lijadoras panel yeso SADY DS5288 (820watt)

Código	Ref.	EAN
5118814	Ø 230 mm 6 unidades	5602482056640

DISCO LIXA BRANCA COM VELCRO (6 FUROS)

DISCO DE LIJA BLANCA CON VELCRO (6 AGUJEROS)



Para lixadoras gesso cartonado SADY DS5288 (820watt)

Para lijadoras panel yeso SADY DS5288 (820watt)

Código	Ref.	EAN
5118865	DS5866-6F	Ø 225 mm Grão 80
5118866	DS5867-6F	Ø 225 mm Grão 100
5118861	DS5868-6F	Ø 225 mm Grão 120
5118862	DS5869-6F	Ø 225 mm Grão 150
5118863	DS5870-6F	Ø 225 mm Grão 180
5118871	DS5871-6F	Ø 225 mm Grão 220

DISCO LIXA VERMELHA COM VELCRO (8 FUROS)

DISCO DE LIJA ROJA CON VELCRO (8 AGUJEROS)

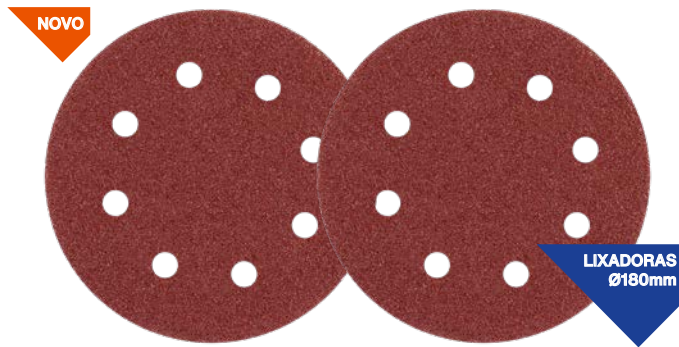

Código	Ref.	EAN
5116791	DS5914-8F	Ø 180 mm Grão 150
5116792	DS5815-8F	Ø 180 mm Grão 180
5116793	DS5816-8F	Ø 180 mm Grão 240

DISCO LIXA VERMELHA COM VELCRO (6 FUROS)

DISCO DE LIJA ROJA CON VELCRO (6 AGUJEROS)

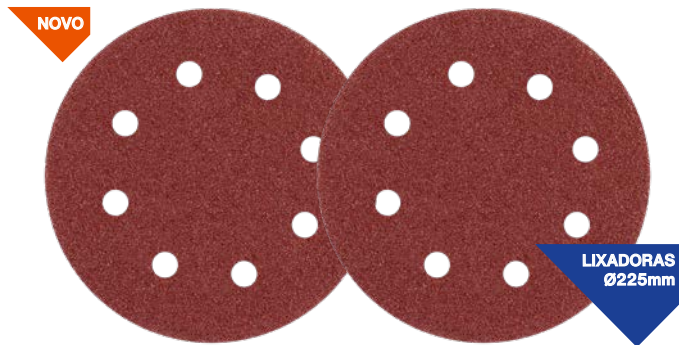

Código	Ref.	EAN
5116794	DS5917-6F	Ø 225 mm Grão 150
5116795	DS5818-6F	Ø 225 mm Grão 180
5116796	DS5819-6F	Ø 225 mm Grão 240
5116797	DS5820-6F	Ø 225 mm Grão 400

DISCO PARA MADEIRA

DISCO PARA MADERA

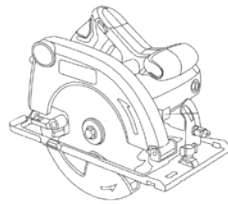

Para serra circular
2000W-DS5733KC

Código	Ref.		EAN
5116422	DS5990-48T	235x30x2.4 mm - 48T	5602482059900

DISCO PARA MADEIRA

DISCO PARA MADERA

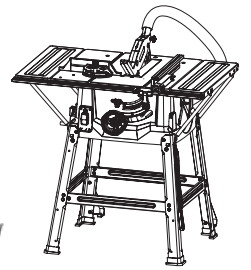

Para serra mesa
1800W-DS5732ZP

Código	Ref.		EAN
5118898	DS6005-24T	250x30x2.8 mm - 24T	5602482060050

DISCO PARA MADEIRA

DISCO PARA MADERA

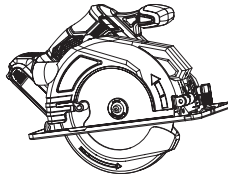

Para serra circular
18v 4.0Ah -DS5266

Código	Ref.		EAN
5118780	DS5623-24T	185x16x2.0 mm - 24T	5602482056237
5116419	DS5872-48T	185x16x2.4 mm - 48T	5602482058729

DISCO PARA MADEIRA

DISCO PARA MADERA



BREVEMENTE

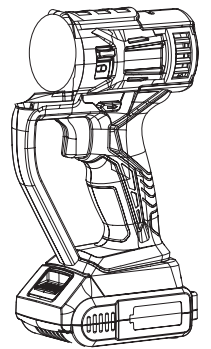

Para multi-ferramenta
18v 2.0Ah -DS5264

Código	Ref.		EAN
DS6006-24T	85x15x1,08 mm - 20T		5602482060067

DISCO PARA MADEIRA

DISCO PARA MADERA

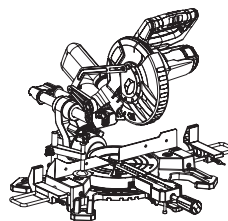

Para serra esquadria
1800W-DS5731ZP

Código	Ref.		EAN
5118897	DS6004-24T	216x30x2.4 mm - 24T	5602482060043



SERRA TICO-TICO HCS | MADEIRA

HOJAS DE SIERRA DE CALAR HCS | MADERA



DS5616F (corte para baixo)



Compatíveis com máquinas:

Compatible con máquinas:

SADY

BOSCH | AEG | MAKITA
BLACK & DECKER
HITACHI | DEWALT
POWER BASE | RYOBI
METABO | McKELLER
STANLEY FATMAX

Serras em aço carbono (HSC) com haste em T para usar em materiais macios como a madeira, madeira prensada e plásticos.

Sierras de calar en T de acero al carbono (HSC) para uso en materiales blandos como madera, aglomerado y plásticos.

Código	Ref.			EAN
5115030	DS5612G	75 x 8 x 1,2 mm corte: 30-45 mm nº dentes pol.: 6	5	5602482056121
5115031	DS5613F	75 x 8 x 1,2 mm corte: 30-45 mm nº dentes pol.: 6	5	5602482056138
5115032	DS5614M	75 x 8 x 1,2 mm corte: 30-45 mm nº dentes pol.: 8	5	5602482056145
5115033	DS5615F	75 x 8 x 1,45 mm corte: 6-30 mm nº dentes pol.: 10 corte frontal	5	5602482056152
5115034	DS5616F	75 x 8 x 1,45 mm corte: 6-30 mm nº dentes pol.: 10	5	5602482056169
5115035	DS5617G	100 x 8 x 1,2 mm corte: 45-60 mm nº dentes pol.: 6	5	5602482056176

SERRA TICO-TICO HSS | METAL

HOJAS DE SIERRA DE CALAR HSS | METAL

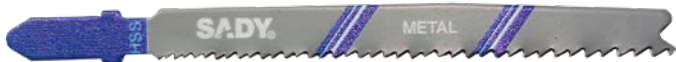

As serras em aço rápido (HSS) são indicadas para trabalhos com materias mais duros, como metal, cobre, alumínio e outros metais não-ferrosos. As qualidades de HSS significam que elas são geralmente mais resistentes e têm uma maior resistência abrasiva pelo cortam mais rápido e têm uma vida mais longa.

Las sierras de acero rápido (HSS) son adecuadas para trabajar con materiales más duros, como metal, cobre, aluminio y otros metales no féreos. Las cualidades del HSS hacen que sean generalmente más fuertes y tengan una mayor resistencia a la abrasión cortando más rápido y teniendo una vida útil más larga.

Código	Ref.			EAN
5115036	DS5618G	50 x 8 x 1,0 mm corte: 2,5-6,0 mm nº dentes pol.: 12	5	5602482056183
5115037	DS5619F	50 x 8 x 1,2 mm corte: 1,0-3,0 mm nº dentes pol.: 21	5	5602482056190
5115038	DS5620F	75 x 9,5 x 1,0 mm corte: 1,5-2,0 mm nº dentes pol.: 10-21	5	5602482056206



MÁQUINA DE LAVAR | AQUA 140

HIDROLIMPIADORA | AQUA 140



brushless



Características

Pressão de trabalho	95 bar
Pressão máxima	140 bar
Débito máximo	360 lit./hora
Potência absovida	2000 W
Pressão máx. entrada	10 bar
Pressão min. entrada	1,5 bar
Área lavagem	+ 60-80 m ²
Temp. máx. entrada água	40°C
Ruído (LwA)	90 dB
Peso	13,5 kg

Motor de baixa manutenção. Bomba axial com 3 pistões de aço, cabeça em alumínio com válvula by-pass incorporada. Sistema de paragem automática (ASS). Suporte para acessórios. Punho ergonómico. Lança de espuma com depósito. Pistola com encaixe rápido.

Para uso frequente • Limpeza profunda de sujidade persistente em superfícies medias.

Motor de bajo mantenimiento. Bomba axial de 3 pistones de acero, cabezal de aluminio con válvula by-pass incorporada. Sistema de parada automática (ASS). Soporte para accesorios. Mango ergonómico. Lanza de espuma con depósito. Pistola de montaje rápido.

Para uso frecuente - limpieza en profundidad de suciedad persistente en superficies medias.

Código	Ref.		EAN
5116022	AQUA 140 95 bar	1	5602482051126

MÁQUINA DE LAVAR | AQUA 160 PLUS

HIDROLIMPIADORA | AQUA 160 PLUS



brushless



Características

Pressão de trabalho	110 bar
Pressão máxima	160 bar
Débito máximo	390 lit./hora
Potência absovida	2200 W
Pressão máx. entrada	10 bar
Pressão min. entrada	1,5 bar
Área lavagem	+ >100 m ²
Temp. máx. entrada água	40°C
Ruído (LwA)	90 dB
Peso	14,5 kg

Motor de baixa manutenção. Bomba axial com 3 pistões de aço, cabeça em alumínio com válvula by-pass incorporada. Sistema de paragem automática (ASS). Enrolador de mangueira. Suporte para acessórios. Punho ergonómico. Aspiração direta de detergente do depósito incorporado. Pistola com encaixe rápido. Para uso semi profissional • Limpeza profunda de sujidade persistente em superfícies grandes.

Motor de bajo mantenimiento. Bomba axial de 3 pistones de acero, cabezal de aluminio con válvula by-pass incorporada. Sistema de parada automática (ASS). Soporte para accesorios. Mango ergonómico. Lanza de espuma con depósito. Pistola de montaje rápido.

Para uso frecuente - limpieza en profundidad de suciedad persistente en superficies medias.

Código	Ref.		EAN
5116023	AQUA 160 110 bar	1	5602482051133

MÁQUINA DE LAVAR | AQUA 200 EXTREME

HIDROLIMPIADORA | AQUA 200 EXTREME



Características	
Pressão de trabalho	150 bar
Pressão máxima	200 bar
Débito máximo	300 lit./hora
Potência absovida	2300 W
Pressão máx. entrada	10 bar
Pressão min. entrada	1,5 bar
Área lavagem	+ >100 m ²
Temp. máx. entrada água	40°C
Ruído (LwA)	90 dB
Peso	14,5 kg

Motor de baixa manutenção. Bomba axial com 3 pistões de aço, cabeça em alumínio com válvula by-pass incorporada. Sistema de paragem automática (ASS). Enrolador de mangueira. Suporte para acessórios. Punho ergonómico. Aspiração direta de detergente do depósito incorporado. Pistola com encaixe rápido. Para uso semi profissional • Limpeza profunda de sujidade persistente em superfícies grandes.

Motor de bajo mantenimiento. Bomba axial de 3 pistones de acero, cabezal de aluminio con válvula by-pass incorporada. Sistema de parada automática (ASS). Enrollador de mangueras. Soporte para accesorios. Mango ergonómico. Aspiración directa del detergente desde el depósito incorporado. Boquilla de ajuste rápido. Para uso semiprofesional - limpieza en profundidad de suciedad persistente en grandes superficies.

Código	Ref.		EAN
5116024	AQUA 200 150 bar	1	5602482051140

ASPIRADOR DE CINZAS | 1000W

ASPIRADOR DE CENIZAS | 1000W



Características	
Potência (máx.)	máx. 1000 W
Disp. aspiração	16 kPa
Aspiração ar	30 lit./seg.
Capac. reservatório	18 litros
Ruído	80dB
Peso	3 kg

- Material: Metal
 - Diâmetro tubo de aspiração: 32mm
 - Filtro HEPA lavável
 - Função de soprador
- Atenção não aspirar cinzas quentes, brasas encandescentes e líquidos

- Material: Metal
- Diámetro del tubo de aspiración: 32 mm
- Filtro HEPA lavable
- Función soplador

Precaución: No aspirar cenizas calientes, brasas incandescentes ni líquidos.

Código	Ref.		EAN
5116202	DS5735-BL 1000 W	1	5602482057357

S6.002.0322		LANÇA METÁLICA SEM BICO (M22)	
Imagem	Código	Cód. EAN	Para as máquinas
	5114996	5602482054233	AQUA 200

S6.002.0361		LANÇA SEM BICO	
Imagem	Código	Cód. EAN	Para as máquinas
	5114991	5602482054240	AQUA 140 AQUA 160

S4.018.0095		MANGUEIRA 6 METROS	
Imagem	Código	Cód. EAN	Para as máquinas
	5114992	5602482054257	AQUA 140

S4.018.0102		MANGUEIRA 8 METROS	
Imagem	Código	Cód. EAN	Para as máquinas
	5114993	5602482054264	AQUA 160

S4.018.0138		MANGUEIRA 8 METROS	
Imagem	Código	Cód. EAN	Para as máquinas
	5114995	5602482054271	AQUA 200

S6.001.0116		PISTOLA M22	
Imagem	Código	Cód. EAN	Para as máquinas
	5114994	5602482054288	AQUA 200

S6.001.0076		PISTOLA	
Imagem	Código	Cód. EAN	Para as máquinas
	5114990	5602482054295	AQUA 140 AQUA 160

S6.002.0637		BICO DE PALHETAS	
Imagem	Código	Cód. EAN	Para as máquinas
	3005455		AQUA 140 AQUA 160

S6.002.0346		BICO ROTOX	
Imagem	Código	Cód. EAN	Para as máquinas
	3005454		AQUA 140 AQUA 160

S3.714.0019		BICO ROTOX	
Imagem	Código	Cód. EAN	Para as máquinas
	3005457		AQUA 200

S3.005.5452		KIT BICOS	
Imagem	Código	Cód. EAN	Para as máquinas
	3005452		AQUA 200



COMPRESSOR SILENCIOSO | 6 LITROS

COMPRESSOR SILENCIOSO | 6 LITROS



Características	DS5250-OLF06
Potência	1 HP
Reservatório	6 litros
Alimentação	230 V-50Hz
RPM	1.4500 rpm
Débito	128 litros/min.
Pressão trabalho	8 bar
Prova hidráulica	12 bar
Ruído	≤ 78 dB
Grau proteção	IP20
Peso	15 kgs

Os compressores silenciosos Sady são fabricados para fornecer todo o poder com pouco ruído. A bomba de 2 cilindros de baixo consumo, sem óleo e pistão duplo, permite menos desgaste e máxima durabilidade.

Los compresores silenciosos Emax se fabrican para proporcionar todo el poder con poco ruido. La bomba de 2 cilindros de bajo consumo, sin aceite y doble pistón, permite menos desgaste y máxima durabilidad.

Código	Ref.		EAN
5116031	DS5250-OLF06	1,5HP 6 litros	5602482052505

COMPRESSOR SILENCIOSO

COMPRESSOR SILENCIOSO



Características	DS5251-OLF24	DS5252-OLF50
Potência	1 HP	1 HP
Reservatório	24 litros	50 litros
Alimentação	230 V-50Hz	230 V-50Hz
RPM	1.4500 rpm	1.4500 rpm
Débito	128 litros/min.	128 litros/min.
Pressão trabalho	8 bar	8 bar
Prova hidráulica	12 bar	12 bar
Ruído	≤ 78 dB	≤ 78 dB
Grau proteção	IP20	IP20
Peso	21 kgs	28 kgs

Os compressores silenciosos SADY são fabricados para fornecer todo o poder com pouco ruído. A bomba de 2 cilindros de baixo consumo, sem óleo e pistão duplo, permite menos desgaste e máxima durabilidade.

Los compresores silenciosos SADY se fabrican para proporcionar todo el poder con poco ruido. La bomba de 2 cilindros de bajo consumo, sin aceite y doble pistón, permite menos desgaste y máxima durabilidad.

Código	Ref.		EAN
5116032	DS5251-OLF24	1,5 HP 24 litros	5602482052512
5116033	DS5252-OLF50	1,5 HP 50 litros	5602482052522

COMPRESSOR | 6 LITROS

COMPRESOR | 6 LITROS



Características	DS5245-EZ06
Potência	1,5 HP
Reservatório	6 litros
Potência nominal	1.100W
Alimentação	230 V-50Hz
RPM	2.850 rpm
Débito	165 litros/min.
Pressão trabalho	8 bar
Prova hidráulica	12 bar
Diâmetro do pistão	Ø 48 mm
Ruído	≤ 97 dB
Grau proteção	IP20
Peso	15 kgs

Compressores coaxiais com elevado rendimento volumétrico. Motor de 1,5 HP 2 manômetros, reservatório em aço e péga de transporte para melhor mobilidade.

Compresores coaxiales con alto rendimiento volumétrico. Motor de 1,5 HP, 2 manómetros, depósito de acero y manija de transporte para una mejor movilidad.

Código	Ref.			EAN
5116026	DS5245-EZ06	1,5HP 6 litros	1	5602482052451

COMPRESSOR | 25/50 LITROS

COMPRESOR | 25/50 LITROS



Características	DS5246-EZ25	DS5247-EZ50
Potência	1,5 HP	1,5 HP
Reservatório	24 litros	50 litros
Potência nominal	1.100W	1.100W
Alimentação	230 V-50Hz	
RPM	2.850 rpm	
Débito	165 litros/min.	165 litros/min.
Pressão máxima	8 bar	8 bar
Prova hidráulica	12 bar	12 bar
Diâmetro do pistão	Ø 48 mm	Ø 48 mm
Grau proteção	IP20	
Peso	21 kgs.	27 kgs

Compressores coaxiais com elevado rendimento volumétrico. Motor de 1,5 HP em alumínio, 2 manômetros, reservatório em aço, 2 rodas em borracha e péga de transporte para melhor mobilidade.

Compresores coaxiales con alto rendimiento volumétrico. Motor de 1,5 HP, 2 manómetros, depósito de acero, 2 ruedas de goma y manija de transporte para una mejor movilidad

Código	Ref.			EAN
5116027	DS5246-EZ25	1,5 HP 24 litros	1	5602482052468
5116028	DS5247-EZ50	1,5 HP 50 litros	1	5602482052475

COMPRESSOR COM CORREIA | 90 LITROS

COMPRESOR | 90 LITROS



Características	DS5248-EZ100
Potência	2 HP
Reservatório	90 litros
Potência nominal	3.000W
Alimentação	230 V-50Hz
RPM	920 rpm
Débito	354 litros/min.
Pressão trabalho	10 bar
Prova hidráulica	15 bar
Diâmetro do pistão	Ø 65 mm (x2)
Ruído	≤ 97 dB
Grau proteção	IP20
Peso	67 kgs

Compressores com elevado rendimento volumétrico. Motor de 2HP, grupo compressor em alumínio, reservatório em aço, 2 manómetros, grade de proteção da correia, 2 rodas em borracha e uma giratória em nylon e péga para maior mobilidade.

Compressores con alto rendimiento volumétrico. Motor de 2HP, grupo compressor en aluminio (TH-25), depósito de acero, 2 manómetros, rejilla de protección de la correia, 2 ruedas de goma y 1 en nylon y manija para mayor movilidad

Código	Ref.		EAN
5116029	DS5248-EZ100	2HP 90 litros	5602482052482

COMPRESSOR COM CORREIA | 200 LITROS

COMPRESOR | 200 LITROS



Características	DS5249-EZ200
Potência	3 HP
Reservatório	200 litros
Potência nominal	3.000W
Alimentação	230 V-50Hz
RPM	2.850 rpm
Débito	354 litros/min.
Pressão trabalho	10 bar
Prova hidráulica	15 bar
Diâmetro do pistão	Ø 65 mm (x2)
Ruído	≤ 97 dB
Grau proteção	IP20
Peso	105 kgs

Compressores com elevado rendimento volumétrico. Motor de 3HP, grupo compressor em alumínio, reservatório em aço, 2 manómetros, grade de proteção da correia, 2 rodas em borracha e 2 giratórias em nylon e péga para maior mobilidade.

Compressores con alto rendimiento volumétrico. Motor de aluminio de 3HP, bomba de aire de aluminio (TH-30), depósito de acero, 2 manómetros, rejilla de protección de la correia, 2 ruedas de goma y 2 en nylon y manija para mayor movilidad.

Código	Ref.		EAN
5116030	DS5249-EZ200	3 HP 200 litros	5602482052499

ESMERILADORA
ESMERILADORA

Características	DG3212F	DG3215F	DG3220F
Alimentação	230V~50 Hz	230V~50 Hz	230V~50 Hz
Medidas	125 mm	150 mm	200 mm
Potência	150W	250W	370W
Motor	0,2 HP	0,33 HP	0,5 HP
Rotações	S ₂ 30 min./2.950 min. ⁻¹	S ₂ 30 min./2.950 min. ⁻¹	S ₂ 30 min./2.950 min. ⁻¹
Velocidade	19,3 met./seg.	23,5 met./seg.	30,9 met./seg.
Rebolos	125 x 16 x 12,7 mm	150 x 20 x 12,7 mm	200 x 20 x 16 mm
Peso	5,00 kgs.	7,500 kgs.	10,500 kgs.



Código	Ref.			EAN
5106639	DG3212F	125 mm 5"	1	5602482003958
5106640	DG3215F	150 mm 6"	1	5602482010710
5106641	DG3220F	200 mm 8"	1	5602482010659

GARIBALDE ELÉTRICO

POLIPASTO ELÉTRICO



Características	DS0514 YT120/250	DS0759 YT200/400	DS0878 YT300/600
Alimentação	230V~50 Hz	230V~50 Hz	230V~50 Hz
Motor	500W	1.000W	1.050W
Corrente	2,4 A	4,35 A	4,6 A
Resistência à tração	1.870 N/mm ²	1.870 N/mm ²	1.870 N/mm ²
Diâmetro cabo aço	Ø 3 mm	Ø 4 mm	Ø 4,5 mm
Capacidade máx. carga			
- cabo simples	125 kg	200 kg	300 kg
- cabo duplo	250 kg	400 kg	600 kg
Velocidade de elevação			
- cabo simples	8 m/min.	8 m/min.	8 m/min.
- cabo duplo	4 m/min.	4 m/min.	4 m/min.
Altura de levantamento			
- cabo simples	18 m	18 m	18 m
- cabo duplo	9 m	9 m	9 m
Peso	11,5 kgs	18 kg	19 kg

Código	Ref.		EAN
5108451	DS0514-YT125/250	125 250 kg	5602482005143
5108452	DS0759YT200/400	200 400 kg	5602482007598
5108453	DS0878-YT300/600	300 600 kg	560248208786

SUPORTE PARA GARIBALDE

SUPORTE PARA POLIPASTO

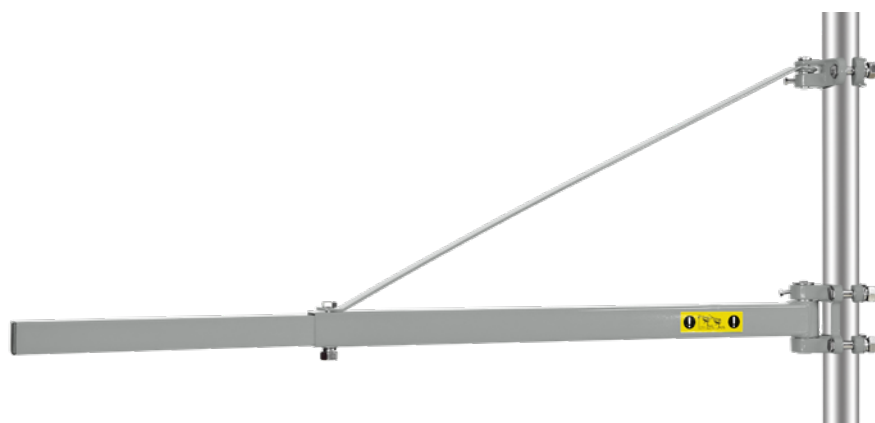

Características

Capacidade de suspensão de carga

até 750 mm - 600 kg (máx.)

até 1.150 mm - 250 kg (máx.)

Código	Ref.		EAN
5108454	HST250/1000	1	5602482021105

MÁQUINA DE FURAR DE COLUNA

TALADRO DE COLUMNA

**Características**

Potência de motor	1/3 CV
Capacidade de furação	0,8 - 13 mm
Bucha	13 mm
Diâmetro encabadouro	40 mm
Eixo cônico	JT33
Velocidades	(5) 620 - 2620 rpm
Curso da mesa	203 mm
Distância eixo à coluna	129 mm
Curso máx. do eixo	50 mm
Diâmetro da coluna	48 mm
Dimensões da mesa	165 x 164 mm
Dimensões da base	280 x 180 mm
Altura	580 mm
Peso	19 kgs.

Máquina de coluna com 5 velocidades e bucha de 13 mm. Ideal para bricolage e pequenos trabalhos. Mesa com elevação e ajuste de inclinação de 0 - 45°, para ambos os lados.

Código	Ref.		EAN
5108492	13 mm monofásica	1	5602482024281

MÁQUINA DE FURAR DE COLUNA

TALADRO DE COLUMNA

**Características**

Potência de motor	1/2CV
Capacidade de furação	3 - 16 mm
Bucha	16 mm
Diâmetro encabadouro	55 mm
Eixo cônico	MT2
Velocidades	(12) 180 - 2740 rpm
Curso da mesa	330 mm
Distância eixo à coluna	130 mm
Curso máx. do eixo	80 mm
Diâmetro da coluna	73 mm
Dimensões da mesa	254 x 254 mm
Dimensões da base	456 x 280 mm
Altura	990 mm
Peso	55 kgs.

Máquina de coluna com 12 velocidades e bucha de 16 mm. Ideal para oficinas auto ou de reparações gerais. Está equipada com um motor de 1/2 CV que lhe confere uma maior eficiência de operação. Mesa com elevação e ajuste de inclinação de 0 - 45°, para ambos os lados.

Código	Ref.		EAN
5108493	16 mm monofásica	1	5602482015968

BUCHA MÁQUINA DE FURAR DE COLUNA

PORTABROCAS TALADRO DE COLUMNA



Código	Ref.		EAN
5108497	16 mm		
5108498	20 mm		

GERADOR MONOFÁSICO | 2200W

GENERADOR MONOFASICO | 2200W

**Características**

Potência máx. AC	2.5 Kw
Saída	±12 V - 8.3 A
Voltagem	220-240 volt / 50 Hz
Amperagem	12 A
Bateria	Li-on 12V - 0,8Ah
Nível ruído @7m	92 dB (A)
Fator de potência	1.0
Grau de proteção	IP23
Motor	163 cc - 5.5 HP
Capac. reservatório	15 litros
Combustível	gasolina s/chumbo
Dimensões (CxLxA)	710 x 460 x 460 mm
Peso	52,3 kg

Grupo de emergência com motor a 4 tempos, 1 cilindro. OHV, refrigerado a ar. Arranque manual e elétrico.

Código

Ref.



EAN

5114484

RD2910EX 2.200W

1

5602482048393

GERADOR MONOFÁSICO | 2800W

GENERADOR MONOFASICO | 2800W

**Características**

Potência máx. AC	2.8 Kw
Saída	±12 V - 8.3 A
Voltagem	220-240 volt / 50 Hz
Amperagem	13 A
Bateria	Li-on 12V - 0,8Ah
Nível ruído @7m	92 dB (A)
Fator de potência	1.0
Grau de proteção	IP23
Motor	196 cc - 6.5 HP
Capac. reservatório	15 litros
Combustível	gasolina s/chumbo
Dimensões (CxLxA)	710 x 460 x 460 mm
Peso	57 kg

Grupo de emergência com motor a 4 tempos, 1 cilindro. OHV, refrigerado a ar. Arranque manual e elétrico.

Código

Ref.



EAN

5114485

RD3910EX 2.800W

1

5602482048409

GERADOR MONOFÁSICO | 3100W

GENERADOR MONOFASICO | 3100W



Características

Potência máx. AC	3.1 Kw
Saída	±12 V - 8.3 A
Voltagem	220-240 volt / 50 Hz
Amperagem	14 A
Bateria	Li-on 12V - 1,6Ah
Nível ruído @7m	92 dB (A)
Fator de potência	1.0
Grau de proteção	IP23
Motor	270 cc - 9 HP
Capac. reservatório	25 litros
Combustível	gasolina s/chumbo
Dimensões (CxLxA)	810 x 560 x 575 mm
Peso	79 kg

Grupo de emergência com motor a 4 tempos, 1 cilindro. OHV, refrigerado a ar. Arranque manual e elétrico.

Código	Ref.		EAN
5114486	RD5910EX 3.100W	1	5602482048416

GERADOR MONOFÁSICO | 5500W

GENERADOR MONOFASICO | 5500W



Características

Potência máx. AC	5.5 Kw
Saída	±12 V - 8.3 A
Voltagem	220-240 volt / 50 Hz
Amperagem	25 A
Bateria	Li-on 12V - 1,6Ah
Nível ruído @7m	92 dB (A)
Fator de potência	1.0
Grau de proteção	IP23
Motor	389 cc - 13 HP
Capac. reservatório	25 litros
Combustível	gasolina s/chumbo
Dimensões (CxLxA)	710 x 460 x 460 mm
Peso	94 kg

Grupo de emergência com motor a 4 tempos, 1 cilindro. OHV, refrigerado a ar. Arranque manual e elétrico.

Código	Ref.		EAN
5114487	RD7910EX 5.500W	1	5602482048423

GERADOR MONOFÁSICO | 7000W

GENERADOR MONOFASICO | 7000W

**Características**

Potência máx. AC	7.0 Kw
Saída	±12 V - 8.3 A
Voltagem	220-240 volt / 50 Hz
Amperagem	31 A
Bateria	Li-on 12V - 1,6Ah
Nível ruído @7m	92 dB (A)
Fator de potência	1.0
Grau de proteção	IP23
Motor	439 cc - 15 HP
Capac. reservatório	25 litros
Combustível	gasolina s/chumbo
Dimensões (CxLxA)	810 x 560 x 575 mm
Peso	102 kg

Grupo de emergência com motor a 4 tempos, 1 cilindro. OHV, refrigerado a ar. Arranque manual e elétrico.

Código	Ref.		EAN
5114488	RD9910EX 7.000W	1	5602482048430

GERADOR MONOFÁSICO | 8300W

GENERADOR MONOFASICO | 8300W

**Características**

Potência máx. AC	8.3 Kw
Saída	±12 V - 8.3 A
Voltagem	220-240 volt / 50 Hz
Amperagem	37 A
Bateria	Li-on 12V - 1,6Ah
Nível ruído @7m	92 dB (A)
Fator de potência	1.0
Grau de proteção	IP23
Motor	459 cc - 17 HP
Capac. reservatório	25 litros
Combustível	gasolina s/chumbo
Dimensões (CxLxA)	810 x 560 x 575 mm
Peso	108 kg

Grupo de emergência com motor a 4 tempos, 1 cilindro. OHV, refrigerado a ar. Arranque manual e elétrico.

Código	Ref.		EAN
5114489	RD10910EX 8.000W	1	5602482048447

GERADOR MONOFÁSICO | DUAL FUEL

GENERADOR MONOFASICO | DUAL FUEL



Características	RD3910EL	RD8910EL
Potência máx. AC	gasolina - 3.3 Kw gás propano 2.6 KwA	gasolina - 7.6 Kw gás propano 7.0 KwA
Voltagem	220-240 volt / 50 Hz	220-240 volt / 50 Hz
Amperagem	11,3 A	26,5 A
Nível ruído @7m	71 dB (A)	89 dB (A)
Rotação	3.000 rpm	3.000 rpm
Motor	208 cc - 13HP	439 cc - 15 HP
Depósito gasolina	23 litros	36 litros
Depósito óleo	0.6 litros	1,1 litros
Consumo gasolina (25%; 50%; 75%)	0.8 l/h.- 1 l/h; 1.2 l/h	1,5 l/h; 2 l/h; 2,6 l/h
Consumo gás (25%; 50%; 75%)	0.5 k/h – 0.65 k/h; 0.8 k/h	0,91 k/h; 1,52 k/h; 1,84 k/h
Dimensões (CxLxA)	660 x 460 x 490	760 x 560 x 590 mm
Peso	54 kg	96 kg

Grupo de emergência com motor OHV a 4 tempos arrefecido a ar, 1 cilindro. Arranque manual e elétrico.
Combustível: Gasolina ou gás propano

Código	Ref.		EAN
5114889	RD3910EL	3.300W 2.600W	5602482052802
5114604	RD8910EL	7.600W 7.000W	5602482048454

GERADOR DIESEL MONOFÁSICO | 5.500W

GENERADOR DIESEL MONOFASICO | 5.500W



Características	
Potência máx. AC	5.5 Kw
Saída	±12 V - 8.3 A
Voltagem	220-240 volt / 50 Hz
Nível ruído (LwA)	93 dB (A)
Fator de potência	1.0
Grau proteão	IP23
Rotação	3.000 rpm
Motor	456 cc
Arranque	elétrico
Depósito	13,5 litros
Depósito óleo	1,65 litros
Combustível	gasóleo
Dimensões (CxLxA)	950 x 550 x 740 mm
Peso	148 kg

Gerador silencioso com motor diesel a 4 tempos refrigerado a ar, arranque elétrico, injeção direta e corte de corrente.
Utilizar óleo indicado para motores a gasóleo

Código	Ref.		EAN
5114890	SDG7000SE	5.500W	5602482048461

PROTEÇÃO / SEGURANÇA



LUVAS EM PELE

GUANTE EN PIELLE



EN 388



3143X

NORMA: EN388

- Material: Pele de vaca
- Luvas de grande maleabilidade
- Resistente a riscos mecânicos

NORMA: EN388

- Material: Piel de vaca
- Guante de elevada sensibilidade
- Resistente a riesgos mecánicos

Código	Ref.			EAN
5511501	D14Y/4T 9"		12-120	5602482000865
5511464	D-14Y/4T 10"		12-120	5602482047709

LUVAS T/CHEFE

GUANTE EN PIELLE



EN 388



3143X

NORMA: EN388

- Material: Pele de vaca
- Para trabalhos de manutenção e manipulação de objectos.
- Resistente a riscos mecânicos

NORMA: EN388

- Material: Piel vaca natural
- Para trabajos de mantenimiento y manipulación de objetos
- Resistente a riesgos mecánicos

Código	Ref.			EAN
5511398	D14W/4T 8"		12-120	5602482046825
5501340	D14W/4T 9"		12-120	5602482037649
5504932	D14W/4T 10"		12-120	5602482004993

LUVAS DE TRABALHO

GUANTE AMERICANO



EN 388



2143X

NORMA: EN388:2016, EN420

- Material: Crute de bovino/algodão branco
- Reforçadas na palma da mão, indicador e polegar
- Para trabalhos de manutenção e manipulação de objectos.
- Resistente a riscos mecânicos

NORMA: EN388:2016, EN420

- Material: Serraje vacuno gris/algodón blanco
- Refuerzo serraje verde en la palma y dedos.
- Para trabajos de mantenimiento y manipulación de objetos
- Resistente a riesgos mecánicos

Código	Ref.			EAN
5500523	CS303R/W 10,5"		12-120	5602482021150

LUVAS SOLDADURA

GUANTE DE SOLDADURA

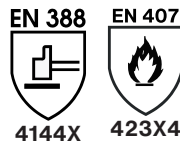

NORMA: EN420:2003, EN388:2016, EN407:2004. EN12477:2001
 • Material: Crute de bovino de cor verde
 • Para trabalhos de soldadura e manipulação de peças quentes
 • Resistente a riscos mecânicos

NORMA: EN420:2003, EN388:2016, EN407:2004. EN12477:2001
 • Material: Serraje vacuno gris
 • Para trabajos de soldadura y manipulación de piezas calientes.
 • Resistente a riesgos mecánicos

Código	Ref.		EAN
5500522	WC004/GRN 14"		6-72 5602482021679

LUVAS T/CANADIANO

GUANTE T/CANADIANO



NORMA: EN420
 • Material: Crute de porco/algodão
 • Para cargas/descargas de mercadorias, trabalhos gerais
 • Resistente a riscos mecânicos

NORMA: EN420
 • Material: Serraje de cerdo, algodón
 • Para cargas/descargas, manipulación de objetos...
 • Resistente a riesgos mecánicos

Código	Ref.		EAN
5511133	88PBSA 10,5"		12-120 5602482044913

LUVAS DE TRABALHO PARA MÁQUINAS

GUANTE PARA MÁQUINAS



NORMA: EN388 - EN420
 • Material: Borracha/PVC/poliéster 13G
 • Palma da mão em borracha, proteção dos dedos e dorso da mão em PVC. Forro em polyester 13G. Punho com fecho em velcro
 • Para trabalhar com máquinas, construção...

NORMA: EN388 - EN420
 • Material: Caucho/PVC/poliéster 13G
 • Palma en caucho, protección de los dedos y dorso de la mano en PVC. Forro en poliéster 13G. Puño con cierre en velcro.
 • Para trabajos con maquinas, construcción...

Código	Ref.		EAN
5511138	0390(X502) 9"		12-60 5602482044920
5511139	0390(X502) 10"		12-60 5602482044937

LUVAS ANTI-CORTE
GUANTE ANTI-CORTE



NORMA: EN420

- Material: Latex, forro e punho em algodão
- Resistente a riscos mecânicos

NORMA: EN420

- Material: Latex y algodón
- Resistente a riesgos mecánicos

Código	Ref.			EAN
5500425	R181W 10,5"		12-120	5602482000650

LUVAS BORRACHA GRANULADA
GUANTE CAUCHO RUGOSO



EN 388



3143X

NORMA: EN 388 - EN420

- Material: Borracha granulada, forro e punho em algodão
- Luvas de destreza superior, alta aderência
- Resistente a riscos mecânicos

NORMA: EN388 - EN420

- Material: Algodón con recubrimiento de caucho rugoso
- Resistente a riesgos mecánicos

Código	Ref.			EAN
5511408	R281B 7"		12-120	5602482046795
5501284	R281B 8"		12-120	5602482031401
5511285	R281B 9"		12-120	5602482031418
5511409	R281B 10"		12-120	5602482046801

LUVAS LATEX
GUANTE EN LATEX



EN 388



2122X

NORMA: EN388

- Material: Borracha, forro e punho em nylon
- Luvas de destreza superior, alta aderência
- Resistente a riscos mecânicos

NORMA: EN388

- Material: Algodón con recubrimiento de caucho rugoso
- Guante de alta sensibilidad, antideslizante
- Resistente a riesgos mecánicos

Código	Ref.			EAN
5510912	R300 7"		12-120	5602482040946
5505056	R300 8"		12-120	5602482037656
5505057	R300 9"		12-120	5602482037663
5505058	R300 10"		12-120	5602482037670

LUVAS EM NITRILO (CINZENTO)

GUANTE DE NITRILO (GRIS)



EN 388



4121X

NORMA: EN420

- Material: Nitrilo, forro e punho em nylon
- Luvas de destreza superior, alta aderência
- Resistente a riscos mecânicos

NORMA: EN420

- Material: Nitrilo y algodón
- Guante de alta sensibilidad, antideslizante
- Resistente a riesgos mecânicos

Código	Ref.			EAN
5511051	N119 6"		12-120	5602482044234
5501282	N119 7"		12-120	5602482031425
5501283	N119 8"		12-120	5602482031432
5504929	N119 9"		12-120	5602482003835
5504930	N119 10"		12-120	560248204149
5504931	N119 11"		12-120	5602482004887

LUVAS EM NITRILO (AMARELO FLUORESCENTE)

GUANTE DE NITRILO (AMARILLO FLUORESCENTE)



EN 388



4121X

NORMA: EN388 - EN420

- Material: Nitrilo, forro e punho em nylon
- Luvas de destreza superior, alta aderência
- Resistente a riscos mecânicos

NORMA: EN388 - EN420

- Material: Nitrilo y algodón
- Guante de alta sensibilidad, antideslizante
- Resistente a riesgos mecânicos

Código	Ref.			EAN
5511134	N117 7"		12-120	5602482044876
5511135	N117 8"		12-120	5602482044883
5511136	N117 9"		12-120	5602482044890
5511137	N117 10"		12-120	5602482044906

LUVAS PU | CINZA

GUANTE EN PU | GRIS



EN 388



3131X

NORMA: EN388/EN420

- Material: PU, forro e punho em nylon
- Luvas para trabalhos em electrónica e proteção contra ações mecânicas.
- Resistente a riscos mecânicos

NORMA: EN388

- Material: Algodón con recubrimiento de caucho rugoso
- Guante de alta sensibilidad, antideslizante
- Resistente a riesgos mecânicos

Código	Ref.			EAN
5511410	NL186 GREY 7"		12-120	5602482046832
5511411	NL186 GREY 8"		12-120	5602482046849
5511412	NL186 GREY 9"		12-120	5602482046856
5511413	NL186 GREY 10"		12-120	5602482046863

LUVAS EM NITRILO (AZUL)

GUANTE DE NITRILO (AZUL)



EN 388



4111X

NORMA: EN388 - EN420

- Material: Nitrilo, forro e punho em nylon
- Luvas de destreza superior, alta aderência
- Resistente a riscos mecânicos

NORMA: EN388 - EN420

- Material: Nitrilo y algodón
- Guante de alta sensibilidad, antideslizante
- Resistente a riesgos mecánicos

Código	Ref.			EAN
5501015	N52 9"		12-120	5602482003620
5500637	N52 10"		12-120	5602482021662

LUVAS EM PVC (VERMELHO)

GUANTE EN PVC (ROJO)



EN 388



4121X

NORMA: EN388 - EN420

- Material: PVC vermelho
- Para proteção contra soluções detergentes diluídas, gorduras, óleos, gasolina...
- Apropriadas para trabalhos de limpeza

NORMA: EN388 - EN420

- Material: PVC
- Para protección contra detergentes, grasas, aceites, gasolina...
- Para trabajos de limpieza

Código	Ref.			EAN
5500427	PV91-27 27 cm		12-120	5602482000889
5500428	1175 35 cm		12-60	5602482000872

LUVAS BORRACHA (PRETA)

GUANTE EN LATEX (NEGRO)



NORMA: EN420

- Material: Borracha
- Ranhuras anti-deslizantes na palma da mão e dedos.
- Impermeáveis

NORMA: EN420

- Material: Latex natural
- Guantes con relieve para un mejor agarre.
- Impermeables

Código	Ref.			EAN
5500812	R101 M		12-120	5602482010512
5500813	R101 L		12-120	5602482000858
5501814	R101 XL		12-120	

LUVAS DE JARDIM

GUANTE PARA JARDINERÍA



- Palma da mão em nitrile revestida a poliester com desenho floral
- Punho elástico

- Palma de nitrilo recubierta de poliéster con diseño floral
- Puño elástico

Código	Ref.		EAN
5500521	PF006		5602482011168

AVENTAL PARA SOLDADOR

DELANTAL PARA SOLDADOR



Fabricado em pele de qualidade superior. Tira em pele para o pescoço e cintura.

Código	Ref.		EAN
5112690	pele piel		5602482043268

LINHA TRABALHO

CASACO - CINZA/LARANJA

BLUSÓN - GRIS/NARANJA



Casaco prático e versátil fabricado com tecidos macios. Para utilizar nos mais variados tipos de trabalho.

Vestuário de proteção somente contra riscos menores.

- Fecho de correr com tecido protetor e fecho com velcro
- Punhos com ajuste em velcro
- Múltiplos bolsos com pala e fecho em velcro.
- Lavável
- Pré-encolhido

Tecido: 65% poliéster, 35% algodão

Código	Ref.		EAN
5511541	WK300J M		5602482048270
5511542	WK300J L		5602482048287
5511543	WK300J XL		5602482048294
5511544	WK300J XXL		5602482048300

CALÇAS - CINZA/LARANJA

PANTALONES - GRIS/NARANJA



Calças para os mais variados fins fabricadas com tecidos macios. Vestuário de proteção somente contra riscos menores.

- Botão e fecho de correr
- Cintura elástica com botão
- Bolso na perna esquerda com pala e fecho com velcro
- Dois bolsos traseiros com pala e fecho em velcro.
- Joelheiras
- Lavável
- Pré-encolhido

Tecido: 65% poliéster, 35% algodão

Código	Ref.		EAN
5511545	WK300P M		5602482048317
5511546	WK300P L		5602482048324
5511547	WK300P XL		5602482048331
5511548	WK300P XXL		5602482048348

LINHA TRABALHO

JARDINEIRAS - CINZA/LARANJA

PANTALONES - GRIS/NARANJA



Jardineiras para os mais variados fins, fabricadas com tecidos macios. Vestuário de proteção somente contra riscos menores.

- Fecho de correr
- Cintura e suspensórios elásticos
- Múltiplos bolsos
- Bolso na perna esquerda com pala e fecho com velcro
- Dois bolsos traseiros com pala e fecho com velcro.
- Joelheiras
- Lavável
- Pré-encolhido

Tecido: 65% poliéster, 35% algodão

Código	Ref.		EAN
5511549	WK300BP M		5602482048355
5511550	WK300BP L		5602482048362
5511551	WK300BP XL		5602482048379
5511552	WK300BP XXL		5602482048386

FATO MACACO - CINZA/LARANJA

MONO - GRIS/NARANJA



Fato de macaco para os mais variados tipos de trabalho, fabricado com tecidos macios.

Vestuário de proteção somente contra riscos menores.

- Fecho de proteção com proteção em tecido e fecho com velcro
- Cintura elástica
- Múltiplos bolsos
- Bolso na perna esquerda com pala e fecho com velcro
- Dois bolsos traseiros com pala e fecho com velcro.
- Banda refletora no peito e nas pernas.
- Lavável
- Pré-encolhido

Tecido: 65% poliéster, 35% algodão

Código	Ref.		EAN
5511537	WK400 M		5602482048232
5511538	WK400 L		5602482048249
5511539	WK400 XL		5602482048256
5511540	WK400 XXL		5602482048263

LINHA TRABALHO

COLETE - CINZA/LARANJA

CHALECO - GRIS/NARANJA



Colete prático e versátil fabricado com tecidos macios. Para utilizar nos mais variados tipos de trabalho.

Vestuário de proteção somente contra riscos menores.

- Fecho de correr frontal
- Múltiplos bolsos com fecho de correr e velcro.
- Lavável
- Pré-encolhido

Tecido: 65% poliéster, 35% algodão

Código	Ref.		EAN
5511533	BW1100 M		5602482048195
5511534	BW1100 L		5602482048201
5511535	BW1100 XL		5602482048218
5511536	BW1100 XXL		5602482048225

COLETE ALTA VISIBILIDADE - AMARELO

CHALECO - AMARILLO



Colete de alta visibilidade.

Vestuário de proteção somente contra riscos menores.

- Abertura ajustável em velcro
- 2 bandas refletoras horizontais

Tecido: 100% poliéster

Código	Ref.		EAN
5511516	PL600 XL		5602482048027

LINHA ALTA VISIBILIDADE

T-SHIRT ALTA VISIBILIDADE - AMARELO

T-SHIRT - AMARILLO



T-Shirt de alta visibilidade em cor amarelo.
Vestuário de proteção somente contra riscos menores.

- Tecido perfurado em cor preta por baixo dos braços para
- 2 bandas refletoras horizontais e uma vertical

Tecido: 100% poliéster

Código	Ref.		EAN
EZ61	S		
EZ61	M		
EZ61	L		
EZ61	XL		
EZ61	2XL		
EZ61	3XL		

T-SHIRT ALTA VISIBILIDADE - LARANJA

T-SHIRT - NARANJA



T-Shirt de alta visibilidade em cor laranja.
Vestuário de proteção somente contra riscos menores.

- Tecido perfurado em cor preta por baixo dos braços para
- 2 bandas refletoras horizontais e uma vertical

Tecido: 100% poliéster

Código	Ref.	EAN
EZ61	S	
EZ61	M	
EZ61	L	
EZ61	XL	
EZ61	2XL	
EZ61	3XL	

LINHA ALTA VISIBILIDADE

CALÇAS - AMARELAS

PANTALONES - AMARILLO



- Calças de alta visibilidade
Vestuário de proteção somente contra riscos menores.
- Cintura elástica
 - Botão e fecho de correr
 - Bolso traseiro com fecho
 - Bolsos laterais com pala e fecho com velcro e fitas refletoras
 - Lavável
 - Pré-encolhido

Marcação CE
EN ISO 20471:2013+A1:2016

Tecido: 65% poliéster, 35% algodão

Código	Ref.		EAN
5511529	PT500 M		5602482048157
5511530	PT500 L		5602482048164
5511531	PT500 XL		5602482048171
5511532	PT500 XXL		5602482048188

CAPA DE CHUVA - AMARELA

IMPERMEABLE - AMARILLO



- Capa de chuva de alta visibilidade com revestimento em PU.
Vestuário de proteção somente contra riscos menores.
- Fecho de correr frontal, com proteção e fecho com molas
 - Capuz oculto na gola
 - Bolsos laterais com pala e fecho com molas
 - Punhos com molas
 - Impermeável
 - Respirável
 - Lavável

Marcação CE
EN ISO 20471:2013+A1:2016
EN343:2003+A1:2007

Tecido: 100% PU

Código	Ref.		EAN
5511521	PY900 M		5602482048072
5511522	PY900 L		5602482048089
5511523	PY900 XL		5602482048096
5511524	PY900 XXL		5602482048102

LINHA ALTA VISIBILIDADE

FATO CHUVA - AMARELO

TRAJE DE AGUAS - AMARILLO



Fato de chuva de alta visibilidade com revestimento em PU. Vestuário de proteção somente contra riscos menores.

- Fecho de correr frontal com proteção e fecho com molas
- Capuz oculto na gola
- Casaco com fitas refletoras, bolsos laterais e punhos com molas
- Calças com fitas refletoras e ajuste com molas nas pernas.
- Impermeável
- Respirável
- Lavável

Marcação CE
EN ISO 20471:2013+A1:2016
EN343:2003+A1:2007

Tecido: 100% PU

Código	Ref.		EAN
5511517	PY1000 M		5602482048034
5511518	PY1000 L		5602482048041
5511519	PY1000 XL		5602482048058
5511520	PY1000 XXL		5602482048065

PARKA - AMARELO/AZUL

ANORAKE - AMARILLO/AZUL



- Parka de chuva de alta visibilidade. Vestuário de proteção somente contra riscos menores.
- Fecho de correr frontal com proteção e fecho com molas
 - Capuz oculto na gola
 - Punho elástico
 - Bolsos laterais com palas e bolso interior com fecho em velcro
 - Impermeável • Respirável • Lavável

Marcação CE
EN ISO 20471:2013+A1:2016
EN343:2003+A1:2007

Tecido: PU Oxford 300D
Forno: 100% nylon
Enchimento: 100% poliéster

Código	Ref.		EAN
5511525	NY700 M		5602482048119
5511526	NY700 L		5602482048126
5511527	NY700 XL		5602482048133
5511528	NY700 XXL		5602482048140

CAPA DE CHUVA (NYLON EXTRA)

IMPERMEABLE (NYLON EXTRA)



Capas de chuva em nylon com indução em PVC, costuras soldadas e estanques, impermeáveis e muito resistentes. Capuz integrado, furos de ventilação debaixo dos braços, punhos plásticos, fecho e bolsos. **Composição:** 65% PVC /35% nylon **Comprimento:** 1,20 met.

Impermeable en nylon soldado por inducción en PVC con costuras estancas. Con capucha, orificios de ventilación, puños elásticos, cierre y bolsillos **Composición:** 65% PVC e 35% Nylon **Longitud:** 1,20 met.

Código	Ref.			EAN
5501017	AZUL M	20	5602482025127	
5501018	AZUL L	20	5602482013018	
5501019	AZUL XL	20	5602482025134	
5501020	AZUL XXL	20	5602482025141	
5500806	VERDE M	20	5602482025158	
5500807	VERDE L	20	5602482025165	
5500808	VERDE XL	20	5602482025172	
5500816	VERDE XXL	20	5602482025189	

FATO DE CHUVA (NYLON EXTRA)

TRAJE DE AGUAS (NYLON EXTRA)



Fatos de chuva em nylon com indução em PVC, costuras soldadas e estanques, impermeáveis e muito resistentes. Capuz integrado, furos de ventilação debaixo dos braços, punhos plásticos, fecho e bolsos. **Composição:** 65% PVC /35% nylon

Traje de aguas en nylon soldado por inducción en PVC con costuras estancas. Con capucha, orificios de ventilación, puños elásticos, cierre y bolsillos **Composición:** 65% PVC e 35% Nylon

Código	Ref.			EAN
5500670	AZUL M	20	5602482025196	
5500671	AZUL L	20	5602482013827	
5500672	AZUL XL	20	5602482025202	
5500673	AZUL XXL	20	5602482025219	
5500805	VERDE M	20	5602482025226	
5500809	VERDE L	20	5602482025233	
5500810	VERDE XL	20	5602482025240	
5500811	VERDE XXL	20	5602482025257	

FATO DE CHUVA (PVC)

TRAJE DE AGUAS (PVC)



Fato de chuva em PVC de 0,32 microns. Impermeáveis e muito resistente. Com capuz integrado, furos de ventilação, punhos elásticos, fecho e 2 bolsos **Composição:** 78% PVC e 22% poliester

Traje de aguas en PVC PVC de 0,32 micras. Impermeables, muy resistentes. Capucha, orificios de ventilación, puños elásticos, cierre, 2 bolsillos. **Composicion:** 78% PVC e 22% Polyester

Código	Ref.			EAN
5500678	AMARELO M	20	5602482012721	
5500681	AMARELO XXL	20	5602482012745	
5500682	VERDE M	20	5602482012950	
5500683	VERDE L	20	5602482012943	
5500684	VERDE XL	20	5602482012974	
5500685	VERDE XXL	20	5602482013438	

CAPA DE CHUVA (PU)

IMPERMEABLE (PU)



Capas de chuva em PU 0,45 mm. Capuz integrado, fecho de correr, costuras soldadas, punhos com elástico, bolsos com molas e costas com ventilação.

Composição: 20% PU, 50% PVC e 30% poliéster

Comprimento: 1,20 met.

En Poliuretano de 0,45 microns.

Impermeable y muy resistente con capucha, cremallera, costuras soldadas, puños elásticos. Chaqueta ventilada.

Composición: 20% PU, 50% PVC, 30% poliéster

Longitud: 1,20 met.

Código	Ref.			EAN
5511053	AZUL M		20	5602482010533
5511054	AZUL L		20	5602482044401
5511055	AZUL XL		20	5602482044418
5511056	AZUL XXL		20	5602482044425

FATO DE CHUVA (PU)

TRAJE DE AGUAS (PU)



Fatos de chuva em PU 0,45 mm.

Capuz integrado, fecho de correr, costuras soldadas, punhos com elástico, bolsos com molas e costas com ventilação.

Composição: 20% PU, 50% PVC e 30% poliéster

Traje de agua en Poliuretano de 0,45 microns.

Impermeable y muy resistente con capucha, cremallera, costuras soldadas, puños elásticos. Chaqueta ventilada.

Composición: 20% PU, 50% PVC, 30% poliéster

Código	Ref.			EAN
5510796	AZUL M		20	5602482031029
5510797	AZUL L		20	5602482031036
5510798	AZUL XL		20	5602482031043
5510799	AZUL XXL		20	5602482031050

S5

BOTAS DE PROTEÇÃO - EN ISO 20345:2011 SRC

BOTAS DE PROTECCIÓN - EN ISO 20345:2011 SRC



MATERIAIS



SOLA



BIQUEIRA



PALMILHA

Botas de água feitas em PVC. Ideais para trabalhos que envolvam água, assim como trabalhos com cimento, escavações e trabalhos agrícolas.

- Sola antiestática e antideslizante, resistente a óleos, ácidos, gasolina e gorduras
- Lâmina anti perfuração em aço inox
- Grande flexibilidade, mesmo a baixas temperaturas
- Forro em nylon
- Altura do cano: 38 cm
- Biqueira de proteção em aço
- Proteção do tornozelo

Código	Ref.			EAN
5511515	20226	Nº 39 PRETO	6	8031955226391
5511502	20226	Nº 40 PRETO	6	8031955226407
5511503	20226	Nº 41 PRETO	6	8031955226414
5511504	20226	Nº 42 PRETO	6	8031955226421
5511505	20226	Nº 43 PRETO	6	8031955226438
5511506	20226	Nº 44 PRETO	6	8031955226445
5511507	20226	Nº 45 PRETO	6	8031955226452
5511556	20226	Nº 46 PRETO	6	8031955226469

Código	Ref.			EAN
5511508	20126	Nº 39 VERDE	6	8031955126394
5511509	20126	Nº 40 VERDE	6	8031955126400
5511510	20126	Nº 41 VERDE	6	8031955126417
5511511	20126	Nº 42 VERDE	6	8031955126424
5511512	20126	Nº 43 VERDE	6	8031955126431
5511513	20126	Nº 44 VERDE	6	8031955126448
5511514	20126	Nº 45 VERDE	6	8031955126455
5511555	20126	Nº 46 VERDE	6	8031955126462

BOTAS ÁGUA (BORRACHA)

BOTAS AGUA (CAUCHO)



NORMA: EN ISO 20347:2012

NORMA: EN ISO 20347:2012

Bota água em borracha preta para usos na agricultura, construção, e em outras atividades onde seja necessário proteger os pés da água. Interior forrado a nylon

Botas en color negra para usos en agricultura, construcción y donde necesite proteger los pies del agua. Interior forrada en nylon.

Código	Ref.			EAN
5510821	01220	Nº 36 PRETO	8	8031955122365
5501048	01220	Nº 37 PRETO	8	8031955122372
5501049	01220	Nº 38 PRETO	8	8031955122389
5501040	01220	Nº 39 PRETO	8	8031955122396
5501041	01220	Nº 40 PRETO	8	8031955122402
5501042	01220	Nº 41 PRETO	8	8031955122419
5501043	01220	Nº 42 PRETO	8	8031955122426
5501044	01220	Nº 43 PRETO	8	8031955122433
5501045	01220	Nº 44 PRETO	8	8031955122440
5501046	01220	Nº 45 PRETO	8	8031955122457
5501046	01220	Nº 46 PRETO	8	8031955122464

WISEIRA ACRÍLICA

PROTECTOR FACIAL



Descrição do produto:

Equipamento de proteção individual composto por 4 componentes, viseira em PET de 0.5mm, apoio frontal de conforto em silicone, apoio posterior ajustável em silicone e suporte da viseira em ABS, para proteção da face contra projeções de partículas solidas e líquidas e/ ou fluídos corporais.

Medidas:

Largura: 174 mm
 Altura: 230 mm
 Espessura: 0,5 mm
 Peso: +/- 90 gramas

Viseira produzida em conformidade com o referencial normativo EN 166:2001 e Diretiva 2001/95/CE

Código	Ref.		EAN
1108224	R5012	174 x 230 mm	

WISEIRA ACRÍLICA

PROTECTOR FACIAL



Composição:

Viseira: PETG, anti-reflexo, anti-embaciamento dos dois lados.
 Banda de plástico: Polipropileno.
 Elástico de fixação: Poliéster e Poliamida.

Indicações:

Destinadas a procedimentos e ambientes onde existe o risco de exposição ao sangue e/ou fluídos corporais através de projeção.

Medidas:

Largura: 300 mm
 Altura: 240 mm
 Espessura: 0,5 mm

Código	Ref.		EAN
1501131		300 x 240 mm	

ÁLCOOL GEL 70%

ALCOOL GEL 70%



Gel desinfetante para as mãos.

Produto, à base de álcool, para desinfecção das mãos por fricção e sem enxaguamento.

Este produto não contém perfume ou corantes, sendo indicado para aplicação em áreas de processamento alimentar ou na área hospitalar.

APLICAÇÃO:

Aplicar uma dose nas mãos, massajando completamente até secar, tendo em especial atenção as pontas dos dedos, unhas e o espaço entre os dedos. Massajar durante 30 segundos, no mínimo até à completa evaporação do produto

Código	Ref.		EAN
1501135	500 ml	15	5602482047716
1501134	5 litros	4	5602482047723

DESINFETANTE DE SUPERFÍCIES

DESINFETANTE DE SUPERFÍCIES



O desinfetante SADY é um produto concentrado de tripla ação: bactericida, virucida e fungicida, à base de álcoois e quaternário de amônio.

UTILIZAÇÃO:

Aplicar o produto puro (pronto para uso) na zona/superfície/objeto a desinfetar. Adequado para todos os tipos de instalações em que é necessária uma desinfecção profunda e contínua.

O desinfetante SADY tem um tempo de conservação de 2 anos em recipiente hermeticamente fechado.

Este desinfetante cumpre os requisitos das normas de referência EN 1275 e EN 1276 no âmbito do sistema HACCP.

Código	Ref.		EAN
1501137	750 ml	12	5602482047730
1501136	5 litros	4	5602482047747

S3

Classificação calçado S3:

A Antiestático - **E** Absorção energia pelo tacão - **WRU** Gáspea resistente à água - **P** Resistência à perfuração

BOTAS DE PROTEÇÃO TORNADO - EN20345:2011 SRC

BOTAS DE PROTECCIÓN TORNADO - EN20345:2011 SRC



- Material: Pele, impermeável
- Sola PU antiderrapante, antiestático, resistente a óleos e a ácidos.
- Biqueira em material compósito
- Palmilha amovível anatômica e anti estática.

- Material: Piel, impermeable
- Suela en PU antideslizante, antiestatica, resistente a acidos e aceites.
- Puntera en material composito
- Plantilla amovible, anatómica y antiestática.

Código	Ref.			EAN
5511162	IT-110	Nº 37	6	1560011013370
5511163	IT-110	Nº 38	6	1560011013387
5511165	IT-110	Nº 40	6	1560011013400
5511170	IT-110	Nº 45	6	1560011013455
5511171	IT-110	Nº 46	6	1560011013462

SAPATOS DE PROTEÇÃO TORNADO - EN20345:2011 SRC

ZAPATOS DE PROTECCIÓN TORNADO - EN20345:2011 SRC



- Material: Pele, impermeável
- Sola PU antiderrapante, antiestático, resistente a óleos e a ácidos.
- Biqueira em material compósito
- Palmilha amovível anatômica e anti estática.

- Material: Piel, impermeable
- Suela en PU antideslizante, antiestatica, resistente a acidos e aceites.
- Puntera en material composito
- Plantilla amovible, anatómica y antiestática.

Código	Ref.			EAN
5511172	IT-120	Nº 37	6	1560012013379
5511173	IT-120	Nº 38	6	1560012013386
5511175	IT-120	Nº 40	6	1560012013409
5511176	IT-120	Nº 41	6	1560012013416
5511177	IT-120	Nº 42	6	1560012013423
5511178	IT-120	Nº 43	6	1560012013430
5511179	IT-120	Nº 44	6	1560012013447
5511180	IT-120	Nº 45	6	1560012013454
5511181	IT-120	Nº 46	6	1560012013461

S3

Classificação calçado S3:

A Antiestático - **E** Absorção energia pelo tacão - **WRU** Gáspea resistente à água - **P** Resistência à perfuração

SAPATOS DE PROTEÇÃO - EN20345:2011

ZAPATOS DE PROTECCIÓN - EN20345:2011



- Material: Pele
- Sola PU antiderrapante, antiestático, resistente a óleos e a ácidos.
- Costuras duplas para maior resistência
- Biqueira e palmilha em material compósito
- Material: Piel
- Suela en PU antideslizante, antiestatica, resistente a ácidos e aceites.
- Costuras dobles para maior resistencia
- Puntera y plantilla en material compuesto

Código	Ref.			EAN
5511040	K05K N° 38		10	5602482043473
5511041	K05K N° 39		10	5602482043480
5511042	K05K N° 40		10	5602482043497
5511043	K05K N° 41		10	5602482043503
5511046	K05K N° 44		10	5602482043534
5511047	K05K N° 45		10	5602482043541

S1-P

Classificação calçado S1-P:

A Antiestático - **P** Resistência à perfuração

BOTAS DE PROTEÇÃO - EN345-1:2011

BOTAS DE PROTECCIÓN - EN345-1:2011



- Material: Pele
- Sola PU antiderrapante, antiestático, resistente a óleos e a ácidos.
- Costuras duplas para maior resistência • Biqueira em aço
- Palmilha em aço
- Material: Piel
- Suela en PU antideslizante, antiestatica, resistente a ácidos e aceites.
- Costuras dobles para maior resistencia • Puntera en acero
- Plantilla en acero

Código	Ref.			EAN
5501274	6138 N° 40		10	5602482026711
5501276	6138 N° 42		10	5602482026735
5501277	6138 N° 43		10	5602482026742
5501280	6138 N° 46		10	5602482026773

SAPATOS DE PROTEÇÃO - EN345-1:2011

ZAPATOS DE PROTECCIÓN - EN345-1:2011



- Material: Pele
- Sola PU antiderrapante, antiestático, resistente a óleos e a ácidos.
- Costuras duplas para maior resistência • Biqueira em aço
- Palmilha em aço
- Material: Piel
- Suela PU antideslizante, antiestatica, resistente a ácidos e aceites.
- Costuras dobles para maior resistencia • Puntera en acero
- Plantilla en acero

Código	Ref.			EAN
5505040	4137 N° 40		10	5602482036987
5505041	4137 N° 41		10	5602482036994
5505043	4137 N° 43		10	5602482037014
5505045	4137 N° 45		10	5602482037038

MÁSCARAS PROTEÇÃO FFP2 | KN95

MASCARILLAS FFP2 | KN95



FFP2

NORMA: EN 149:2001+A1:2009

• Meia máscara com cinco camadas de filtragem com dois elásticos fixos de retenção para a cabeça, de tipo dobrável. Desenhada para proteger contra partículas sólidas e líquidas suspensas no ar.

Indicações do nível de protecção:

• **FFP2 NR:** aerossóis sólidos e líquidos com baixa e média toxicidade (média eficácia filtrante).

***NR: Máscara de pó limitada a um só uso por turno de trabalho**

NORMA: EN 149: 2001

• Media mascarilla, de cinco capas de filtrado, dos lazos fijos de sujeción a cabeza, de tipo plegable. diseñada para proteger contra partículas sólidas o líquidas suspendidas en el aire.

• **FFP2 NR:** aerosoles sólidos y líquidos con baja y media toxicidad (media de eficacia filtrante).

***NR: Máscara de polvo limitada a un solo uso por turno de trabajo**

Código	Ref.			EAN
5114790	JX-E95V	COM VÁVULA	20	6923601112788
5114791	JX-E95		20	6923601110135

MÁSCARAS PROTEÇÃO FFP1

MASCARILLAS FFP1



NORMA: EN 149:2001+A1:2009

Ajuste perfeito

- Não tecido
- Fácil respiração
- Alta capacidade de filtragem
- Fabrico em tecido multi-camadas
- Clip nasal ajustável e confortável projectado para proporcionar uma excelente barreira respiratória
- Sem fibra de vidro
- Hipoalergénico
- Sem latex

NORMA: EN 149:2001+A1:2009

Ajuste perfecto

- No tejido
- Respiración fácil
- Gran capacidad de filtración
- Fabricación de tejidos multicapa
- Clip nasal ajustable y cómodo diseñado para proporcionar una excelente barrera respiratoria
- Sin fibra de vidrio
- Hipoalergénico
- Sin látex

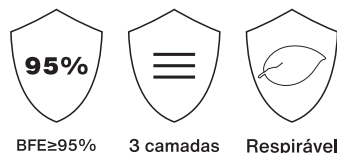

BFE≥95%

3 camadas

Respirável

Código	Ref.			EAN
5114551	FE3W	175 x 95 mm	50-2000	5602482048935

CAPACETE DE PROTEÇÃO+VISEIRA METÁLICA+PROTETOR OUVIDOS

CASCO+VISOR METÁLICO+PROTECTOR DE OÍDO



Ideal para trabalhar com equipamentos de corte, como motosserras, corta sebes ou podadores. Protege com segurança a cabeça, os olhos e a audição.

Classificação: EN 397+A1; EN352-3; EN 1731:01:2007

Categoria III

Características:

Visor em malha: 310x195mm

Peso: 700 gr.

Ideal para trabajar con equipos de corte como motosierras, cortasetos o podadoras. Protege de forma segura la cabeza, los ojos y el oído.

Clasificación: EN 397+A1; EN352-3; EN 1731:01:2007

Clase III

Características:

Viso malla metálica: 310x195mm

Peso: 700 gr.

SNR

23dB

Código	Ref.			EAN
5116072	DS5230	viseira: 310x190mm	1-4	5602482052307

VISEIRA METÁLICA+PROTETOR OUVIDOS

VISOR METÁLICO+PROTECTOR DE OÍDO



Ideal para trabalhar com equipamentos de corte, como motosserras, corta sebes ou podadores. Protege com segurança a cabeça, os olhos e a audição.

Classificação: EN352-1:2003; EN 173:2007

Categoria III

Características:

Visor em malha: 310x195mm

Peso: 700 gr.

Ideal para trabajar con equipos de corte como motosierras, cortasetos o podadoras. Protege de forma segura la cabeza, los ojos y el oído.

Clasificación: EN352-1:2003; EN 173:2007

Clase III

Características:

Viso malla metálica: 310x195mm

Peso: 700 gr.

SNR

23dB

Código	Ref.			EAN
5116073	DS5240	viseira: 310x190mm	1-4	5602482052406

WISEIRA COM MALHA METÁLICA

VISOR DE MALLA METALICA



Esta máscara facial foi desenhada para oferecer proteção efetiva contra risco de impacto de partículas de grande velocidade como as originadas em trabalhos florestais e de jardinagem.

Classificação: : EN 2016/425; EN 166:2002

Classe II

Características:

Visor em malha metálica: 400x195 mm

Peso: 240 gramas

La pantalla facial con rejilla metálica ha sidodiseñada para ofrecer una efectiva protección contra el riesgo de impacto de partículas grandes, como lasoriginadas en trabajos forestales y de jardinería.

Classificación: EN 2016/425; EN 166:2002

Clase II

Visor en malla metálica: 400x195mm

Peso: 240 gr.

Código	Ref.		EAN
5116074	DS5241	viseira: 400x195mm	5602482052413

WISEIRA POLICARBONATO INCOLOR

VISOR POLICARBONATO INCOLORO



Viseira em policarbonato que oferece uma proteção efetiva contra o risco de impacto de partículas de média velocidade e média energia.

Classificação: : EN 2016/425; EN 166:2002

Classe II

Características:

Visor em policarbonato: 395x200 mm

Peso: 280 gramas

Pantalla en policarbonato que ofrece una efectiva protección contra el riesgo de impacto de partículas a media velocidad y media energía.

Classificación: EN 2016/425; EN 166:2002

Clase II

Visor en policarbonato: 400x195mm

Peso: 240 gr

Código	Ref.		EAN
5116083	DS5242	viseira: 395x200mm	5602482052420

ÓCULOS PROTEÇÃO EXTENSIV | AMARELOS

GAFAS PANORÁMICAS EXTENSIV | AMARILLO



Classificação: EN166:2001; EN170:2002; EN172:1994+A2:2001

Marcação de lente: 2C-1,2 1 FT.

- Óculos de proteção de uso permanente, com armação integral e haste extensível, lente amarela de policarbonato.
- Protege contra impactos de média energia.
- Gafas panorámicas de uso permanente, con montura integral y varillas extensibles, ocular amarilla de policarbonato.
- Protege contra impactos de media energía.

Código	Ref.			EAN
5116081	DS5233	EPI de categoria II	12	5602482052338

ÓCULOS PROTEÇÃO EXTENSIV | CINZA

GAFAS PANORÁMICAS EXTENSIV | GRIS



Classificação: EN166:2001; EN170:2002; EN172:1994+A2:2001

Marcação de lente: 2C-1,2 1 FT.

- Óculos de proteção de uso permanente, com armação integral e haste extensível, lente cinza de policarbonato.
- Protege contra impactos de média energia.
- Gafas panorámicas de uso permanente, con montura integral y varillas extensibles, ocular gris de policarbonato.
- Protege contra impactos de media energía.

Código	Ref.			EAN
5116080	DS5234	EPI de categoria II	12	5602482052345

ÓCULOS PROTEÇÃO EXTENSIV | INCOLORES

GAFAS PANORÁMICAS ENTENSIV | INCOLORA



Classificação: EN166:2001; EN170:2002; EN172:1994+A2:2001

Marcação de lente: 2C-1,2 1 FT.

- Óculos de proteção de uso permanente, com armação integral e haste extensível, lente cinza de policarbonato.
- Protege contra impactos de média energia.
- Gafas panorámicas de uso permanente, con montura integral y varillas extensibles, ocular gris de policarbonato.
- Protege contra impactos de media energía.

Código	Ref.			EAN
5116079	DS5236	EPI de categoria II	12	5602482052369

ÓCULOS PROTEÇÃO VENTIA INCOLORES

GAFAS PANORÁMICAS VENTIA INCOLORA

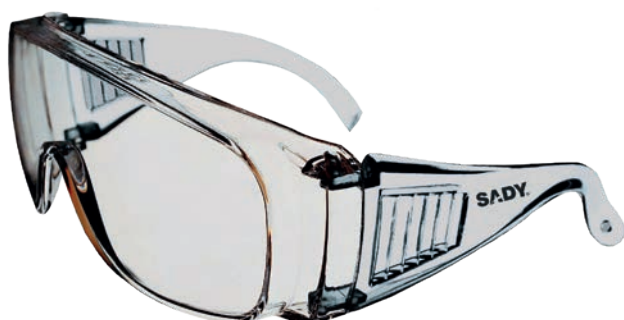

Classificação: EN166:2001; EN170:2002; EN172:1994+A2:2001

Marcação de lente: 2C-1,2 1 FT.

- Óculos de segurança de visitante (sobre-óculo) com lentes em policarbonato com proteção UV. Pode ser usado sobre óculos graduados
- Protege contra impactos de baixa energia.
- Gafas de seguridad para visitantes (over-glass) con lentes de policarbonato con protección UV. Se puede usar sobre anteojos recetados.
- Protege contra impactos de baja energía.

Código	Ref.			EAN
5116082	DS5235	EPI de categoria II	12	5602482052352

ÓCULOS PANORÂMICOS | PANORA

GAFAS INTEGRALES | PANORA



Classificação: EN166 F

- Óculos para protecção contra o risco de impacto de partículas de alta velocidade e baixa energia e contra salpicos. Possui um grande campo visual e pode ser utilizado com óculos graduados.
- Fabricados por injeção de PVC flexível

- La gafa integral ha sido diseñada para ofrecer una efectiva protección contra el riesgo de impacto de partículas de alta velocidad y baja energía y frente a salpicaduras.
- Fabricados por inyección de PVC flexible

Código	Ref.			EAN
5116070	DS5231	classe óptica: 1	10	5602482052314

ÓCULOS PANORÂMICOS COM VÁLVULA | PANORA

GAFAS INTEGRALES CON VÁLVULA | PANORA



Classificação: EN166 F

- Óculos para protecção contra o risco de impacto de partículas de alta velocidade e baixa energia e contra salpicos. Possui um grande campo visual e pode ser utilizado com óculos graduados.
- Fabricados por injeção de PVC flexível

- La gafa integral ha sido diseñada para ofrecer una efectiva protección contra el riesgo de impacto de partículas de alta velocidad y baja energía y frente a salpicaduras.
- Fabricados por inyección de PVC flexible

Código	Ref.			EAN
5116071	DS5232	classe óptica: 1	10	5602482052321

PROTECTOR AURICULAR COM CORDÃO

TAPONES AUDITIVOS CON CORDÓN



Valores de atenuação

Frequência	Hz	125	250	500	1000	2000	4000	8000
Atenuação média	dB	30.2	37.0	42.3	41.7	37.2	47.8	46.1
Desvio NORMAL	dB	6.7	4.9	7.1	7.1	5.8	6.3	5.9
Atenuação assumida	dB	23.5	32.1	35.2	34.6	31.4	41.5	40.2
		SNR=36dB	H=34dB	M=34dB	L=31dB			

Classificação: EN352-2:2002

Protectores auditivos, descartáveis, em espuma de PU.

Classificación: EN352-2:2002

Taponeres auditivos de espuma de PU desechables

Código	Ref.			EAN
5116075	DS5229	com cordão	100	5602482052291

SNR

36dB

PROTECTOR DE OUVIDOS | PV2

PROTECTOR AUDITIVO | PV2



SNR
32dB

Regulação em altura e copas em espuma hipoalergénica
Nível de proteção:
H= 37 dB - M= 29 dB - L= 22 dB
Classificação: EN 352-1:2002

Regulación en altura, espuma hipoalergénica
Nível de protección:
H= 37 dB - M= 29 dB - L= 22 dB
Classificación: EN 352-1:2002

Código	Ref.		EAN
5116077	DS5238	PV2 classe 5	5602482052383

PROTECTOR DE OUVIDOS | PV1

PROTECTOR AUDITIVO | PV1



SNR
28dB

Regulação em altura e copas em espuma hipoalergénica
Nível de proteção:
H= 34 dB - M= 26 dB - L= 17 dB
Classificação: EN 352-1:2002

Regulación en altura, espuma hipoalergénica
Nível de protección:
H= 34 dB - M= 26 dB - L= 17 dB
Classificación: EN 352-1:2002

Código	Ref.		EAN
5116076	DS5237	PV2 classe 5	5602482052376

PROTECTOR DE OUVIDOS | PV3

PROTECTOR AUDITIVO | PV3



SNR
29dB

Regulação em altura e copas em espuma hipoalergénica
Nível de proteção:
H= 34 dB - M= 26 dB - L= 19 dB
Classificação: EN 352-1:2002

Regulación en altura, espuma hipoalergénica
Nível de protección:
H= 34 dB - M= 26 dB - L= 19 dB
Classificación: EN 352-1:2002

Código	Ref.		EAN
5116078	DS5239	PV3 classe 5	5602482052390



Diógenes & Santos, S.A.

**Rua Albino Moreira, 360
4485-767 Vilar VCD - PORTUGAL**

**Tel.: 226 076 310
email: geral@diosan.com**

www.sady.pt