

# SADY®

## Catálogo

🇵🇹 🇪🇸 2024

Máquinas Elétricas  
Proteção/Segurança





**SADY®**

**ferramentas elétricas**  
herramientas eléctricas



**proteção/segurança**  
protección



**DS**



**MÁQUINAS**



**2024**



**APARAFUSADORA IMPACTO SEM FIO | 18V 2.0Ah**

ATORNILLADOR IMPACTO | 18V 2.0Ah



**BRUSHLESS**  
**CORDLESS**

Características	
Potência	18V
Capacidade bateria	Li-Ion 2.0 Ah
Velocidade em vazio	0-2200 rpm
Binário máximo	180 Nm
Impactos por minuto	0-3300 ipm
Bucha	1/4"   6,35 mm
Peso	1110 gr.

Bucha hexagonal sem chave de 6,35 mm. Luz LED.

**Equipamento standard:**

Bateria 18V 2.0Ah / Carregador / Gancho para o cinto / Mala

Portabrocas sin llave de 6.35 mm. Luz LED.

**Equipo estandar:**

Baterías 18V 2.0Ah / Cargador / Gancho para cinturón / Maletín

Código	Ref.			EAN
5116092	DS5254	18V 2.0Ah	4	5602482052543

**BERBEQUIM/APARAFUSADORA | 12V 1.5Ah**

TALADRO /ATORNILLADOR IMPACTO | 12V 1.5Ah



**CORDLESS**

Características	
Potência	12V
Capacidade bateria	Li-Ion 1.5 Ah
Posições aperto+furação	19+1
2 velocidade	0-350 / 0-1.200 rpm
Binário máximo	30 Nm
Peso	760 gramas

Carcaça em plástico robusto e duradouro. Bucha rápida 10 mm. Luz LED de trabalho. Idicação luminosa da carga da bateria.

**Capacidade de furação:** Madeira: 20 mm / Metal: 8 mm

**Equipamento standard:**

Bateria 12V 1.5Ah / 1 carregador / 6 brocas HSS / 6 ponteiras / Porta ponteiras magnético / Mala

Caja engranajes en plastico d alta durabilidad. Portabrocas sin llave 10 mm. Luz LED. Indicación luminosa de carga de la batería.

**Capacidad de perforación:** Madera: 20 mm / Metal: 8 mm

**Equipo estandar:**

Batería de 12V 1.5Ah / Cargador / 6 brocas HSS / 6 puntas / porta-puntas magnético / Maletín

Código	Ref.			EAN
5116089	DS5255	12V - 1,5 Ah	4	5602482052550

**BERBEQUIM/APARAFUSADORA | 18V 2.0Ah**

TALADRO / ATORNILLADOR IMPACTO | 18V 2.0Ah



**BRUSHLESS**  
**CORDLESS**

Características	
Potência	18V
Capacidade bateria	Li-Ion 2 Ah
Posições aperto+furação	19 + 1
2 velocidades	1: 0-500 rpm 2: 0-1800rpm
Binário máximo	60 Nm
Peso	1250 gr.

Motor sem escovas que oferece mais potência e autonomia. 19 posições de torque para maior controlo nas tarefas de aparafusamento. Luz LED integrada.

**Capacidade de furação:**

Madeira: 40 mm / Metal: 13 mm

**Equipamento standard:**

Bateria 18V 2.0Ah / Carregador / Gancho para o cinto / Mala plástica

Motor con 2 velocidades mecánicas. Control de fuerza par con 22 posiciones para mayor precisión. Diseño compacto y ligero. Luz LED.

**Capacidad de perforación:**

Madera: 40 mm / Metal: 13 mm

**Equipo estandar:**

2 baterías de 2.0Ah 18V. / Cargador / Gancho para cinturón / Maletín

Código	Ref.		EAN
5116096	DS5256	18V - 2.0 Ah	4 5602482052567

**MARTELO SDS-PLUS SEM FIO | 18V 4.0Ah**

MARTILLO SDS-PLUS SIN CABLE | 18V 4.0Ah



**BRUSHLESS**  
**CORDLESS**

Características	
Potência	18V
Capacidade bateria	Li-Ion 4.0 Ah
Energia de impacto	1.7 J
Bucha SDS plus / Adaptador bucha rápida	
Velocidade em vazio	0-1400rpm
Impactos por minuto	0-4500 ipm
Peso	2020 gr.

Motor sem escovas que proporciona maior potência e autonomia. Botão com 4 modos: furar, percutor e cinzelagem, regulação eletrónica da velocidade, luz LED. **Adaptador SDS+ com bucha de aperto rápido.**

**Capacidade furação:** Madeira: 28 mm / Metal: 13 mm / Betão: 22 mm**Equipamento standard:**

Bateria 18V 4.0Ah / Carregador / Punho lateral / Mala plástica

Motor sin escobillas que propociona mayor potencia e autpnomia. Rueda con 4 modos: perforar, percutor e cincelador. regulación electrónica de velocidad, luz LED. Adaptador SDS+ con mandril de liberación rápida.

**Capacidad perforación:**

Madera: 28mm / Metal: 13mm / Hormigón: 22 mm

**Equipo estandar:**

1 batería de 4.0Ah 18V. / Cargador / Empuñadura lateral / Maletín

Código	Ref.		EAN
5116100	DS5258	18V - 4.0 Ah	2 5602482052581



**LIXADORA ORBITAL | 18V 2.0Ah**

LIJADORA ORBITAL | 18V 2.0Ah

**Características**

<b>Potência</b>	18V
<b>Capacidade bateria</b>	Li-Ion 2.0 Ah
<b>Velocidade em vazio</b>	10000 opm
<b>Ø do disco</b>	125 mm
<b>Peso</b>	1020 gr.

Desenho compacto para maior controlo e comodidade. Fixação rápida das folhas de velcro. Saco para extração de pó. Saída para ligação a aspiradores.

**Equipamento standard:**

Bateria 18 V 2.0Ah / Carregador / Mala plástica

Diseño compacto para mayor control y comodidad. Fijación rápida de las hojas mediante velcro. Bolsa de extracción de polvo. Salida para conexión de aspiradores

**Equipo estandar:**

1 batería de 18 V 2.0Ah / Cargador / Maletín

**CORDLESS****REBARBADORA 125 MM | 18V 4.0Ah**

AMOLADORA 125 MM | 18V 4.0Ah

**Características**

<b>Potência</b>	18V
<b>Capacidade bateria</b>	Li-Ion 4.0 Ah
<b>Velocidade em vazio</b>	8500 rpm
<b>Ø máx. do disco</b>	125 mm
<b>Rosca do eixo</b>	M14
<b>Peso</b>	1535 gr.

Motor de alto desempenho que oferece até 8500 rpm. Desenho ergonómico e compacto. Bloqueio do gatilho para maior segurança. Punho lateral de 3 posições para maior controlo e conforto

**Equipamento standard:**

Bateria 18 V 2.0Ah / Chave / Carregador / 1 disco / Mala plástica

Motor de alto rendimiento que proporciona hasta 8500 rpm. Diseño ergonómico y compacto. Bloqueo de gatillo para mayor seguridad. Empuñadura lateral con 3 posiciones que ofrece mayor control y comodidad.

**Equipo estandar:**

Batería de 18 V 2.0Ah / LLave / Cargador / 1 disco / Maletín

**BRUSHLESS****CORDLESS**

Código	Ref.			EAN
5116108	DS5265	18V - 4.0 Ah	4	5602482052659

## MULTI-FERRAMENTAS | 18V 2.0Ah

MULTI HERRAMIENTAS | 18V 2.0Ah

MULTIFERRAMENTA  
KIT 5 EM 1**18V**  
Li-Ion 2.0Ah

Cabeça berbequim	<b>DS5259D</b>
Rotações em vazio	0-350/1200 rpm
Impactos minuto	0-18000 ipm
Torque máximo	28 Nm



Cabeça oscilante	<b>DS5260D</b>
Rotações em vazio	16.000 rpm
Velocidades	2 mecânicas



Cabeça serra circular	<b>DS5261D</b>
Rotações em vazio	0-4.000 rpm
Disco	Ø85x15mm 20T



Cabeça serra recortes	<b>DS5262D</b>
Rotações em vazio	0-2.200 cpm
Curso	15 mm



Cabeça tupa	<b>DS5263D</b>
Rotações em vazio	6.000 rpm
Fresa	6.35 mm

## CORDLESS

Código	Ref.			EAN
5116107	DS5264	5 em 1   18V - 2.0Ah	2	5602482052642
5116106	DS5422D	corpo (665 gramas)	1	5602482054226
5116101	DS5259D	cabeça berbequim	1	5602482052598
5116102	DS5260D	cabeça oscilante	1	5602482052604
5116103	DS5261D	cabeça serra circular	1	5602482052611
5116104	DS5262D	cabeça serra recortes	1	5602482052628
5116105	DS5263D	cabeça tupa	1	5602482052635

**SERRA CIRCULAR | 18v 4.0Ah**

SIERRA CIRCULAR | 18v 4.0Ah



Características	
Potência	18V
Capacidade bateria	Li-Ion 4.0 Ah
Velocidade	0-3650 rpm
Disco	Ø 185x16 mm
Profundidade corte 90°	50 mm
Profundidade corte 45°	35 mm
Capacidade bisel	45°
Peso	2620 gr.

Serra com travão electrónico com batente de disco para maior segurança. Luz LED para iluminar a linha de corte. Saída para ligação de aspiradores. Ajuste da profundidade de corte sem chave. Capacidade máxima de corte de até 65mm.

**Equipamento standard:**

Bateria 18 V 4.0Ah / Carregador / Disco de corte / Mala plástica

Sierra con freno electrónico con parada de disco para mayor seguridad. Luz LED para iluminar la línea de corte. Salida para conexión de aspiradores. Ajuste de profundidad de corte sin llave. Capacidad máxima de corte hasta 65mm.

**Equipo estandar:**

1 batería de 18 V 4.0Ah / Cargador / Disco / Maletín

**BRUSHLESS**

**CORDLESS**



Código	Ref.			EAN
5116109	DS5266	18V - 4.0Ah	2	5602482052666
5118780	DS5623-24T	185x16x2,0 mm-24T	DISCO	5602482056237
5116419	DS5872-48T	185x16x2.4 mm - 48T	DISCO	5602482058729

**SERRA DE RECORTES | 18V 2.0Ah**

SIERRA DE CALAR | 18V 2.0Ah



Características	
Potência	18V
Capacidade bateria	Li-Ion 2.0 Ah
Velocidade em vazio	0-3000 cpm
Curso da lâmina	25 mm
Capacidade bisel	45°
Peso	1820 gr.

Ação pendular com 3 configurações de pêndulo para corte em vários materiais e aplicações. Velocidade variável. Troca de lâminas sem ferramentas para maior rapidez e comodidade. Capacidade de bisel até 45° para cortes angulares

Capacidade corte: Madeira: 80 mm / Metal: 8 mm

**Equipamento standard:**

Bateria 18 V 2.0Ah / Carregador / 2 serras / Chave / Mala plástica

Acción pendular con 3 ajustes de pendulación para cortes en diversos materiales y aplicaciones. Velocidad variable. Cambio de las hojas sin necesidad de herramientas para mayor rapidez y comodidad. Corte a bisel de hasta 45° para cortes en ángulo.

Capacidad de corte: Madera: 80 mm / Metal: 6 mm

**Equipo estandar:**

1 batería de 18 V 2.0Ah / Cargador / 2 hojas / Llave / Maletín

**BRUSHLESS**

**CORDLESS**

Código	Ref.			EAN
5116110	DS5267	18V - 2.0Ah	4	5602482052673

**BATERIA DE LÍTIO | 12V 1.5 Ah**

BATERÍA DE LITIO | 12V 1.5 Ah



A tecnologia de íões de lítio proporciona um ótimo desempenho e tempo de funcionamento. Sem efeito memória e virtualmente sem descarregamento automático. Produtividade máxima e menos tempo de paragem.

Tecnología de iones de litio que proporciona un rendimiento y autonomía óptimos. Sin efecto memoria y sin descarga automática. Máxima productividad y pausas más cortas.

Código	Ref.			EAN
5116093	DS5268	carga: 60 min.   175 gr.	1	5602482052680

**CARREGADOR BATERIA | 12V - 2.4A**

CARGADOR BATERÍA | 12 - 2.4A



Carrega baterias Li-Ion de 12V com capacidades de 1.5Ah. Indicadores LED do processo de carga.

Carga baterías Li-Ion de 18V con capacidad de 1.5Ah. Indicadores LED del proceso de carga.

Código	Ref.			EAN
5116097	DS5271	12V - 2.4A	1	5602482052710

**BATERIA DE LÍTIO | 18V 2.0 Ah**

BATERÍA DE LITIO | 18V 2.0 Ah



A tecnologia de íões de lítio proporciona um ótimo desempenho e tempo de funcionamento. Sem efeito memória e virtualmente sem descarregamento automático. LED indicador de carga da bateria.

Tecnología de iones de litio que proporciona un rendimiento y autonomía óptimos. Sin efecto memoria y sin descarga automática. LED indicador de carga da batería.

Código	Ref.			EAN
5116094	DS5269	carga: 45 min.   400 gr.	1	5602482052697

**BATERIA DE LÍTIO | 18V 4.0 Ah**

BATERÍA DE LITIO | 18V 4.0 Ah



NOVO

A tecnologia de íões de lítio proporciona um ótimo desempenho e tempo de funcionamento. Sem efeito memória e virtualmente sem descarregamento automático. LED indicador de carga da bateria.

Tecnología de iones de litio que proporciona un rendimiento y autonomía óptimos. Sin efecto memoria y sin descarga automática. LED indicador de carga da batería.

Código	Ref.			EAN
5116095	DS5270	4.0 Ah   carga: 90 min.	1	5602482052703
5116407	DS5819	5.0 Ah   carga: 120 min.	1	5602482058194

**CARREGADOR BATERIA | 18V**

CARGADOR BATERÍA | 18V



NOVO

Carrega baterias Li-Ion de 18V com capacidades de 2.0Ah e 4.0Ah. Indicadores LED do processo de carga.

Carga baterías Li-Ion de 18V con capacidad de 2.0Ah y 4.0Ah. Indicadores LED del proceso de carga.

Código	Ref.			EAN
5116098	DS5272	2.4A	1	5602482052727
5116408	DS5820	3.5A   RÁPIDO	1	5602482058200

**BERBEQUIM | 450W**

TALADRO | 450W



Características	
Potência	450W
Velocidade em vazio	0-3.200 rpm
Bucha rápida	8 - 10 mm
Voltagem	220V - 50Hz
Peso	1.300 kgs.

**Capacidade de furação:**  
Madeira: 20 mm / Metal: 10 mm

**Capacidad de perforación:**  
Madera: 20 mm / Metal: 10 mm

Código	Ref.			EAN
5116025	DS5281	450W	10	5602482052819

**BERBEQUIM PERCUTOR 850W | 1 VELOCIDADES**

TALADRO PERCUTOR 850W | 1 VELOCIDAD



Características	
Potência	850W
Velocidade em vazio	0-2.800 rpm
Voltagem	220V - 50Hz
Peso	2.500 kgs.

**Capacidade de furação:**  
Madeira: 20 mm / Metal: 10 mm / Betão: 13 mm

**Equipamento standard:**  
Punho auxiliar

**Capacidad de perforación:**  
Madera: 20 mm / Metal: 10 mm / Mampostería: 1 mm

**Equipo estandar:**  
Empuñadura lateral

Código	Ref.			EAN
5114912	DS5116	850W	5	5602482051164

**BERBEQUIM PERCUTOR 1050W | 2 VELOCIDADES**

TALADRO PERCUTOR 1050W | 2 VELOCIDADES



Características	
Potência	1050W
Velocidade em vazio	0-1.200 / 0-3.000 rpm
Voltagem	220V - 50Hz
Peso	4.0 kgs.

**Capacidade de furação:**  
Madeira: 40 mm / Metal: 13 mm / Betão: 16 mm

**Equipamento standard:**  
Punho auxiliar / batente de profundidade

**Capacidad de perforación:**  
Madera: 40 mm / Metal: 13 mm / Mampostería: 16 mm

**Equipo estandar:**  
Empuñadura lateral / Tope de profundidad

Código	Ref.			EAN
5114913	DS5117	1.050W	5	5602482051171

**MARTELO COMBINADO SDS-PLUS 800W | 2.5 JOULES**

MARTILLO SDS-PLUS 800W | 2.5 JOULES

**Características**

<b>Potência</b>	800W
<b>Velocidade em vazio</b>	0-1050 rpm
<b>Energia impacto</b>	2.5 Joules
<b>Impactos por minuto</b>	5.200 ipm
<b>Tipo bucha</b>	SDS PLUS
<b>Peso</b>	2.3 kg

**Capacidade de furação:**

Madeira: 30 mm / Metal: 13 mm / Betão: 16 mm

**Equipamento standard:** Punho auxiliar / batente de profundidade / 3 brocas / 1 ponteiro / 1 cinzel / mala plástica**Capacidad de perforación:**

Madera: 30 mm / Metal: 13 mm / Mampostería: 16 mm

**Equipo estandar:** Empuñadura lateral / Tope de profundidad / 3 brocas / 2 punteros / maletín

Código	Ref.		EAN
5116085	DS5289	800W	5602482052895

**MARTELO COMBINADO SDS-PLUS 1.300W | 5.5 JOULES**

MARTILLO SDS-PLUS 1.300W | 5.5 JOULES

**Características**

<b>Potência</b>	1.300W
<b>Velocidade em vazio</b>	0-850 rpm
<b>Energia impacto</b>	5.5 Joules
<b>Impactos por minuto</b>	4.200 ipm
<b>Tipo bucha</b>	SDS PLUS
<b>Peso</b>	4.9 kg

**Capacidade de furação:**

Madeira: 40 mm / Metal: 13 mm / Betão: 32 mm

**Equipamento standard:** Punho auxiliar / batente de profundidade / 3 brocas / 1 ponteiro / 1 cinzel / mala plástica**Capacidad de perforación:**

Madera: 40 mm / Metal: 13 mm / Mampostería: 32 mm

**Equipo estandar:** Empuñadura lateral / Tope de profundidad / 3 brocas / 2 punteros / maletín

Código	Ref.		EAN
5116084	DS5290	1.300W	5602482052901

**MARTELO COMBINADO SDS-MAX 1.600W | 9 JOULES**

MARTILLO SDS-MAX 1.600W | 9 JOULES



Características	
Potência	1.600W
Velocidade em vazio	0-560 rpm
Energia impacto	9 Joules
Impactos por minuto	3.600 ipm
Tipo bucha	SDS MAX
Peso	10 kg

Adequado para grandes brocas, furos profundos ou operações de danos.

- Punho ergonómico.
- Sistema de rotação único de bloqueia do cinzel em 12 posições
- Motor de alto torque com desenho à prova de pó.

Adequado para brocas de gran tamaño, perforación de agujeros profundos u operaciones de daños.

- Mango ergonómico.
- Exclusivo sistema de rotación con bloqueo de cincel de 12 posiciones.
- Motor de alto par con diseño a prueba de polvo.

**Capacidade de furação:**

Betão: 40 mm

**Equipamento standard:**

Punho auxiliar / 1 ponteiro / 1 broca / 1 bisnaga massa de lubrificação / mala plástica

**Capacidad de perforación:**

Mampostería: 40 mm

**Equipo estandar:**

Empuñadura lateral / 1 puntero / 1 broca / grassa / maletín



Código	Ref.		EAN
5117619	DS5625 1.600W	2	5602482056251

**MARTELO COMBINADO SDS-MAX 1.600W | 25 JOULES**

MARTILLO SDS-PLUS 1.600W | 25 JOULES



Características	
Potência	1.600W
Velocidade em vazio	175-350 rpm
Energia impacto	25 Joules
Impactos por minuto	2.350 ipm
Tipo bucha	SDS MAX
Peso	11.5 kg

Adequado para grandes brocas, furos profundos ou operações de danos. Sistema de rotação único de bloqueio do cinzel em 16 posições. Motor de alto torque: 6 modos de desaceleração para uma entrada de torque suave.

Adequado para brocas de gran tamaño, perforación de agujeros profundos u operaciones de daños. Sistema exclusivo de rotación del cincel con bloqueo de 16 posiciones. Motor de alto par: 6 modos de deceleración para una entrada de par suave.

**Capacidade de furação:**

Betão: 50 mm

**Equipamento standard:**

Punho auxiliar / 1 ponteiro / 1cinzél / 1 broca / 1 bisnaga massa de lubrificação / mala plástica

**Capacidad de perforación:**

Mampostería: 50 mm

**Equipo estandar:**

Empuñadura lateral / 2 punteros / 1 broca / grassa / maletín



Código	Ref.		EAN
	DS5625 1.600W	1	5602482056268

**MARTELO DEMOLIDOR SDS-MAX 1.300W | 15 JOULES**

MARTILLO SDS-MAX 1.300W | 15 JOULES

**Características**

<b>Potência</b>	1.300 W
<b>Energia de impacto</b>	15 joules
<b>Impactos por minuto</b>	3.900 ipm
<b>Bucha</b>	SDS MAX
<b>Classe isolamento</b>	II / <input type="checkbox"/>
<b>Peso</b>	5.3 kg.

Pega ergonómica com interruptor de bloqueio, sistema de rotação exclusivo, punho auxiliar giratório (360°), estrutura dupla anti-vibração.

**Equipamento standard:**

Punho auxiliar / 1 ponteiro / 1 cinzél / 1 bisnaga massa de lubrificação / mala plástica

Empunhadura ergonómica com interruptor de bloqueio, exclusivo sistema de rotación, empuñadura auxiliar giratoria (360°), doble estructura antivibración.

**Equipo estandar:**

Empunhadura lateral / 2 punteros / grassa / maletín

**Código****Ref.****EAN**

5116086

DS5291

1.300W

2

5602482052918

**MARTELO DEMOLIDOR SDS-MAX 1.700W | 45 JOULES**

MARTILLO SDS-MAX 1.700W | 45 JOULES

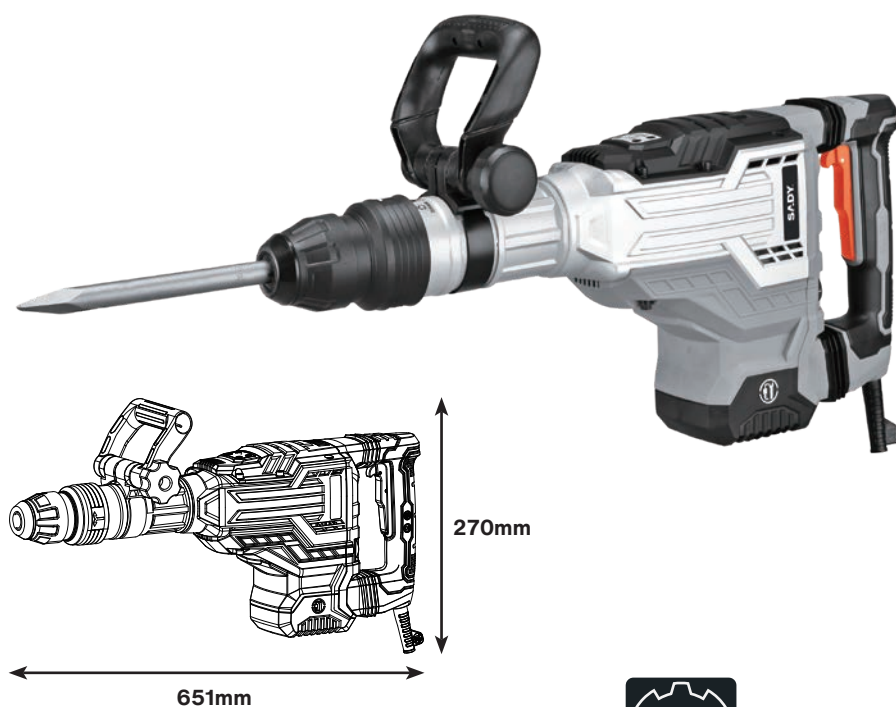
**Características**

<b>Potência</b>	1.700 W
<b>Energia de impacto</b>	45 joules
<b>Impactos por minuto</b>	2.2000 ipm
<b>Bucha</b>	SDS MAX
<b>Classe isolamento</b>	II / <input type="checkbox"/>
<b>Peso</b>	11 kg.

Interruptor de velocidade variável, punho auxiliar giratório (360°), estrutura dupla anti-vibração.

**Equipamento standard:**

Punho auxiliar / 1 ponteiro / 1 cinzél / 1 bisnaga massa de lubrificação / mala plástica

Interruptor de velocidad variable, empuñadura auxiliar giratoria (360°), doble estructura antivibración.

**Equipo estandar:**

Empunhadura lateral / 2 punteros / grassa / maletín

**Código****Ref.****EAN**

5116087

DS5292

1.700W

1

5602482052925



**LIXADORA DE DETALHES | 75W**

LIJADORA DE DETALLA | 75W



**Características**

Potência	75W
Velocidade em vazio	11.000 rpm
Dimensão da lixa	113x93 mm
Nível pressão sonora	58 dB (A)
Vibrações	3.15 m/s <sup>2</sup>
Peso	750 gr.

Código	Ref.		EAN
5115000	DS5179	75 watt	8 5602482051799

**LIXADORA ROTORBITAL | 350W**

LIJADORA ROTORBITAL | 350W



**Características**

Potência	350W
Velocidade em vazio	13.000 rpm
Diâmetro da base	Ø 125 mm
Nº de velocidades	5
Peso	1.7 kg.

Código	Ref.		EAN
5114999	DS5180	350 watt	4 5602482051805

**LIXADORA VIBRATÓRIA | 150W**

LIJADORA ORBITAL | 150W



**Características**

Potência	150W
Velocidade em vazio	12.000 rpm
Dimensão da base	90 x 187 mm
Peso	1.5 kg

Código	Ref.		EAN
5114998	DS5181	150 watt	4 5602482051812

## LIXADORA PLACAS GESSO CARTONADO | 820W

LIJADORA PANEL YESO | 820W



## Características

Potência	820W
Diâmetro disco	225 mm
Comprimento	1,10 - 1.65 met.
Velocidade em vazio	600-1.1800 rpm
Anel LED	10W (360°C)
Peso	4,000 kgs.

Desenho ergonômico com braço extensível de até 1,65 metros de comprimento para alcançar áreas altas. O interruptor protegido contra poeiras. Acabamentos precisos graças ao anel de luz LED 360° que mostra a irregularidade da superfície. Arranque suave para maior controle.

## Equipamento standard:

Adaptador aspirar pó /tubo / discos de lixa / mala plástica

Diseño ergonómico con brazo extensible de hasta 1,65 metros de longitud para alcanzar zonas altas. El interruptor está protegido contra el polvo. Acabados precisos gracias al anillo de luz LED de 360° que muestra las irregularidades de la superficie. Arranque suave para un mayor control.

## Equipo estandar:

Adaptador para aspirador / tubo / discos / maletín

Código	Ref.		EAN
5116136	DS5288	820 Watt	5602482052888

## LIXADORA PLACAS GESSO CARTONADO | 750W

LIJADORA PANEL YESO | 750W



## Características

Potência	750W
Diâmetro disco	180 mm
Velocidade variável	1500-2700 rpm
Anel LED	10W (360°C)
Peso	2,400 kgs.

O desenho ergonômico com aderência suave proporciona uma operação confortável. Auto-sucção, com sistema de extração de pó, não é necessário aspirador, tornando toda a operação de lixagem extremamente conveniente. Cobertura da almofada de lixar é ajustável. Iluminação LED da área de lixagem

## Equipamento standard:

Adaptador aspirar pó /tubo / discos lixa / mala plástica

El diseño ergonómico con agarre suave proporciona un manejo cómodo. Autoaspirante, con sistema de extracción de polvo, no necesita aspiradora, lo que hace que toda la operación de lijado sea extremadamente cómoda. La cubierta de la almohadilla de lijado es ajustable. Iluminación LED de la zona de lijado.

## Equipo estandar:

Adaptador para aspirador / tubo / discos / maletín

Código	Ref.		EAN
5116135	DS5287	750 Watt	5602482052871

**MISTURADOR ELÉTRICO**

MEZCLADORA DE CEMENTO COLA



Características		
Artigo	<b>DS5282</b>	<b>DS5283</b>
Potência	1.200W	1.600W
Velocidade em vazio		
1ª velocidade	0~680 rpm	140~460 rpm
2ª velocidade		300~750 rpm
Volume mistura	80 litros	120 litros
Diâmetro da vareta	M14xØ120 mm	M14xØ140 mm
Peso (vareta incluída)	2,800 kgs.	3,550 kgs.

Regulação electrónica da velocidade, arranque silencioso, bloqueio do interruptor na posição ON, batedor com encaixe M14.

DS5282 - fornecido em caixa de cartão + 1 batedor metálico  
 DS5283 - fornecido em estojo plástico + 1 batedores metálico

Regulación electrónica de la velocidad, arranque silencioso, bloqueo del interruptor en posición ON, batidor con toma M14.

DS5282 - suministrado en caja de cartón + 1 batidor metálico  
 DS5283 - suministrado en un estuche de plástico + 1 batidor metálico

Código	Ref.		EAN
5116133	<b>DS5282</b>	<b>1200 Watt</b>	5602482052826
5116134	<b>DS5283</b>	<b>1600 Watt</b>	5602482052833

**MULTIFERRAMENTA OSCILANTE | 300W**

MULTIHERRAMIENTA OSCILANTE | 300W



Características	
Potência	300W
Velocidade em vazio	15.000-22.000 rpm
Ângulo de oscilação	3°
Peso	kgs.

Velocidade variável para diferentes aplicações. Punho macio para melhor trabalho e indicador de energia. Fornecida com diferentes acessórios para lijar, cortar e serrar.

**Equipamento standard:**  
 2 acessórios, 2 lixas e chave

Velocidad variable para diferentes aplicaciones. Agarre suave para un mejor trabajo e indicador de potencia. Se suministra con diferentes accesorios para lijar, cortar y serrar.

**Equipo estandar:**  
 2 accesorios, 2 lijas y llave



Código	Ref.		EAN
5116139	<b>DS5284</b>	<b>300 Watt</b>	5602482052840

**PISTOLA DE AR QUENTE | 2000W**

PISTOLA DE AIRE CALIENTE | 2000W

**Características**

<b>Potência</b>	2000W
<b>Fluxo de ar</b>	I: 300 lit./min. II: 500 lit./min
<b>Temperatura de trabalho</b>	I: 450°C II: 600°C
<b>Peso</b>	650 grs.

Pistola de ar quente de 2000W com proteção dupla para prolongar a vida útil da pistola.

**Equipamento standard:**

Pistola de aire caliente de 2000W con doble protección para prolongar la vida de la herramienta.

**Equipo estandar:**

Código	Ref.		EAN
5116141	DS5182	2000 Watt	5602482051829

**PISTOLA DE AR QUENTE | 2000W**

PISTOLA DE AIRE CALIENTE | 2000W

**Características**

<b>Potência</b>	2000W
<b>Fluxo de ar</b>	250/500 lit./min.
<b>Temperatura de trabalho</b>	I: 50°C II: 50-450°C III: 50-600°C
<b>Peso</b>	850 grs.

Pistola de ar quente de semi profissional com regulador variável de temperatura e fluxo de ar, para um uso contínuo. Proteção dupla para prolongar a vida útil da pistola. Punho ergonómico com cobertura em borracha que proporciona máximo conforto.

**Equipamento standard:**

Pistola de aire caliente de 2000W con control variable de temperatura y flujo de aire, para un uso continuo. Doble protección para prolongar la vida de la herramienta. Empuñadura ergonómica con recubrimiento de goma para proporcionar máximo confort

**Equipo estandar:**

Código	Ref.		EAN
5116142	DS5183	2000 Watt	5602482051836



**PLAINA | 1050W**

CEPILLO | 1050W



**Características**

<b>Potência</b>	1.050W
<b>Velocidade em vazio</b>	16.000 rpm
<b>Profundidade máx. corte</b>	0 - 3 mm
<b>Largura de corte</b>	82 mm
<b>Ajustes de rebaixo</b>	0 - 3 mm
<b>Peso</b>	4.600 kgs.

Plaina eléctrica de 1.050W para óptima eliminação de madeira. Controlo de profundidade para ajuste mais preciso da profundidade de corte. Diferentes tamanhos de biselado através das ranhuras fresadas na base da máquina

Cepillo eléctrico 1.050W para la óptima eliminación de material. Control de profundidad para un ajuste mas preciso de la profundidad de corte. Diferentes tamaños de biselado mediante ranuras fresadas en la base de la maquina.

Código	Ref.			EAN
5114916	DS5118	82 mm   1.050W	4	5602482051188

**POLIDORA PARA METAL 1200W | 180 MM**

PULIDORA PARA METAL 1200W | 180 MM



**Características**

<b>Potência</b>	1200W
<b>Velocidade em vazio</b>	0-600/3.300 rpm
<b>Ø máximo do disco</b>	150/180/230 mm
<b>Rosca do eixo</b>	M14
<b>Peso</b>	3,000 kg

Selector de velocidade que permite ao utilizador mudar a velocidade para se adaptar perfeitamente às aplicações específicas. Bloqueio do fuso para fácil remoção da boina de polimento.

Selector de velocidad que permite al usuario cambiar la velocidad para adaptarse perfectamente a las aplicaciones específicas. Bloqueo del husillo para facilitar la retirada de la boquilla de pulido.

Código	Ref.			EAN
5116137	DS5286	disco 180 mm		5602482052864

**POLIFUSORA | 1500W**

POLIFUSOR | 1500W



**Características**

<b>Potência</b>	1500W
<b>Temperatura</b>	0C° - 300°C
<b>Matrizes</b>	Ø 20, 25, 32, 40,50, 63 mm
<b>Peso</b>	950 grs.

Polifusora eletrónica com regulador de temperatura para tubos e acessórios de plástico desenhado para soldar tubos e acessórios de PE, PP, PB e PVDF, tanto na oficina como nas obras. Fornecida com mala metálica para transporte e armazenagem.

Polifusor electrónico con controlador de temperatura para tubos y accesorios de plástico diseñado para soldar tubos y accesorios de PE, PP, PB y PVDF, tanto en el taller como en la obra. Estuche metálico para su transporte y almacenamiento.

Código	Ref.			EAN
5116138	DS5285	1500 Watt		5602482052857

**REBARBADORA 750W | 115 MM**

AMOLADORA 750W | 115 MM

**Características**

<b>Potência</b>	750W
<b>Velocidade em vazio</b>	11.000 rpm
<b>Ø máximo do disco</b>	115 mm
<b>Rosca do eixo</b>	M14
<b>Peso</b>	2.200 kgs

Potente motor, proporciona até 11.000 rpm. Proteção contra re-arranque. 3 posições do punho lateral para maior conforto e controlo. Bloqueio de eixo para uma substituição do disco fácil e rápida.

Motor de alta potencia, hasta 11.000 rpm. Protección contra re-arranque. Empuñadura con 3 posiciones para mayor control y comodidad. Bloqueo del eje para una sustitución fácil y rápido del disco.

Código	Ref.			EAN
5114909	DS5119	115 mm   750W	6	5602482051195

**REBARBADORA 950W | 125 MM**

AMOLADORA 950W | 125 MM

**Características**

<b>Potência</b>	950W
<b>Velocidade em vazio</b>	12.000 rpm
<b>Ø máximo do disco</b>	125 mm
<b>Rosca do eixo</b>	M14
<b>Peso</b>	2.800 kgs.

Potente motor, proporciona até 12.000 rpm. Proteção contra re-arranque. 3 posições do punho lateral para maior conforto e controlo. Bloqueio de eixo para uma substituição do disco fácil e rápida.

Motor de alta potencia, hasta 12.000 rpm. Protección contra re-arranque. Empuñadura con 3 posiciones para mayor control y comodidad. Bloqueo del eje para una sustitución fácil y rápido del disco.

Código	Ref.			EAN
5114910	DS5120	125 mm   850W	6	5602482051201

**REBARBADORA 2350W | 230 MM**

AMOLADORA 2350W | 230 MM

**Características**

<b>Potência</b>	2.350W
<b>Velocidade em vazio</b>	6.300 rpm
<b>Ø máximo do disco</b>	230 mm
<b>Rosca do eixo</b>	M14
<b>Peso</b>	6.400 kgs.

Potente motor de 2.350W proporciona até 6.300 rpm. 3 posições do punho lateral para maior conforto e controlo. Bloqueio de eixo para uma substituição do disco fácil e rápida. Arranque suave.

Motor de alta potencia de 2.350W proporciona hasta 6.300 rpm. Empuñadura con 3 posiciones para mayor control y comodidad. Bloqueo del eje para una sustitución fácil y rápido del disco. Arranque suave.

Código	Ref.			EAN
5114949	DS5121	230 mm   2.350W	2	5602482051218

**SERRA CIRCULAR | 1400W**

SIERRA CIRCULAR | 1400W

**Características**

<b>Potência</b>	1.400W
<b>Velocidade em vazio</b>	5.500 rpm
<b>Profundidade corte 90°</b>	65 mm
<b>Profundidade corte 45°</b>	45 mm
<b>Diâmetro do disco</b>	185 mm
<b>Diâmetro furo</b>	16 mm
<b>Capacidade de bisel</b>	0-45°
<b>Peso</b>	5.000 kgs

Motor de 1.400 W. Punho secundário para um uso mais cómodo, seguro e preciso. Alavanca de ajuste rápido da profundidade de corte. Adaptador para ligar a um aspirador. Guia de corte com laser.

Motor de 1.400W. Empuñadura secundaria para un uso más cómodo, seguro y preciso. Palanca de ajuste rápido de la profundidad de corte. Adaptador para conectar un aspirador. Guia de corte con laser.

Código	Ref.			EAN
5114917	DS5122	disco 185 mm	2	5602482051225

**SERRA CIRCULAR | 2000W**

SIERRA CIRCULAR | 2000W

NOVO

**Características**

<b>Potência</b>	2.000W
<b>Velocidade em vazio</b>	4.500 rpm
<b>Profundidade corte 90°</b>	85 mm
<b>Profundidade corte 45°</b>	56 mm
<b>Diâmetro do disco</b>	235 mm
<b>Diâmetro furo</b>	30 mm
<b>Capacidade de bisel</b>	0-45°
<b>Peso</b>	5.000 kgs

Potente motor de 2000W, de alto rendimento proporciona até 4.500 rpm para cortes exigentes. Corte em bisel até 45° com ajuste sem chave para cortes angulares. Saída para conexão de aspiradores de pó. Profundidade de corte de até 85mm.

Potente motor de 2.000 W de alto rendimento que proporciona hasta 4.500 rpm para cortes exigentes. Corte en bisel de hasta 45° con ajuste sin llave para cortes en ángulo. Salida para conexión de aspiradores. Profundidad de corte de hasta 85 mm.

Código	Ref.			EAN
5116413	DS5733KC	disco 235x30 mm		5602482057333

**SERRA DE RECORTES PENDULAR | 710W**

SIERRA DE CALAR PENDULAR | 710W

**Características**

<b>Potência</b>	710W
<b>Velocidade em vazio</b>	800 - 3.100 rpm
<b>Dimensão do golpe</b>	19 mm
<b>Capacidade bisel</b>	45°
<b>Peso</b>	2.400 kgs.

Serra de recortes de 710W com 4 posições de corte. Substituição das folhas de serra sem ferramentas. Ação pendular ajustável que dá uma maior capacidade de corta e maior duração das serras. Base ajustável sem ferramentas para o corte em bisel.

**Capacidade de corte:**

Madeira: 65 mm / Metal: 6 mm / Alumínio: 12 mm

Sierra de calar pendular 710W. Cambio de las hojas de sierra sin herramientas. Acción pendular ajustable da una mayor capacidad de corte y larga vida de la hoja de sierra. Base ajustable sin herramientas para cortes a bisel. Acepta hojas de sierra con eje en T y en U

**Capacidad de Corte:**

Madera: 65 mm / Metal: 6 mm / Aluminio: 12 mm

Código	Ref.			EAN
5114914	DS5123	710W	5	5602482051232

**SERRA DE RECORTES PENDULAR | 750W**

SIERRA DE CALAR PENDULAR | 750W

**Características**

<b>Potência</b>	750W
<b>Velocidade em vazio</b>	1.000 - 3.000 rpm
<b>Dimensão do golpe</b>	22 mm
<b>Capacidade bisel</b>	45°
<b>Peso</b>	2.900 kgs.

Potente serra de recortes de 750W com 4 posições de corte. Substituição das folhas de serra sem ferramentas. Ação pendular ajustável que dá uma maior capacidade de corta e maior duração das serras. Base ajustável sem ferramentas para o corte em bisel.

**Capacidade de corte:**

Madeira: 80 mm / Metal: 6 mm / Alumínio: 12 mm

Potente sierra de calar pendular 750W. Cambio de las hojas de sierra sin herramientas. Acción pendular ajustable da una mayor capacidad de corte y larga vida de la hoja de sierra. Base ajustable sin herramientas para cortes a bisel.

**Capacidad de Corte:**

Madera: 80 mm / Metal: 6 mm / Aluminio: 12 mm

Código	Ref.			EAN
5114915	DS5124	750W	5	5602482051249



**MÁQUINA PARA SERRAR MADEIRA | 2200W**

MAQUINA SERRAR MADERA | 2200W

**Características**

<b>Potência</b>	2200W
<b>Altura máx. corte</b>	a 45° - 50 mm a 90° - 83 mm
<b>Diâmetro do disco</b>	315x30x3,0mm - 24T
<b>Regime em vazio</b>	2800 rpm
<b>Altura da mesa</b>	850 mm
<b>Mesa</b>	800 x 550 mm
<b>Extensão da mesa</b>	800 x 400 mm
<b>Nível pressão acústica</b>	83,0 dB (A)
<b>Nível intensidade acústica</b>	98,7 dB (A)
<b>Peso</b>	44 kg

Máquina para serrar madeira com estrutura em aço muito resistente, com rodas e punho para maior mobilidade, tubo de aspiração para remoção de poeiras.

Cortadora de madeira con estructura de acero muy resistente, con ruedas y asa para mayor movilidad, tubo de succión para eliminar el polvo.

Código	Ref.			EAN
5115001	DS2409	2200 watt	1	5602482024090

**SERRA DE MESA | 1800W**

SIERRA DE MESA | 1800W

NOVO

**Características**

<b>Potência</b>	1.800W - 230~50Hz
<b>Capacidade de corte</b>	a 45° - 65 mm a 90° - 85 mm
<b>Diâmetro do disco</b>	250 x 30 mm
<b>Comprimento corte</b>	900 mm
<b>Regime em vazio</b>	5000 rpm
<b>Mesa</b>	583 x 563 mm
<b>Extensão mesa</b>	583 x 165 mm
<b>Corte em bisel</b>	0 - 45°
<b>Nível pressão sonora</b>	LpA = 91 dB (A)
<b>Nível potência sonora</b>	LwA = 104 dB (A)
<b>Peso</b>	22 kg

Serra de mesa com 1800W de potência e capacidade máxima de corte de 85mm. Manivela para ajustar a profundidade de corte. Indicada para corte de madeira e materiais semelhantes e ideal para uso em estaleiros de construção civil.

Sierra de mesa con 1800W de potencia y capacidad máxima de corte de 85mm. Mango para ajustar la profundidad de corte. Adecuada para cortar madera y materiales similares e ideal para su uso en obras de construcción..

Código	Ref.			EAN
5116441	DS5732ZP	1800 watt	1	5602482057326

**SERRA ESQUADRIA TELESCÓPICA | 1500W**

INGLETADORA TELESCÓPICA | 1500W

NOVO

**Características**

<b>Potência</b>	1.500W - 230~50Hz
<b>Capacidade de corte</b>	a 45° - 35 mm a 90° - 70 mm
<b>Diâmetro do disco</b>	216 x 30mm
<b>Regime em vazio</b>	4500 rpm
<b>Corte em bisel</b>	0 - 45°
<b>Nível pressão acústica</b>	96,0 dB (A)
<b>Nível intensidade acústica</b>	106 dB (A)
<b>Peso</b>	10 kg

Serra de esquadria destinada ao corte de madeira e materiais semelhantes, adequada para cortes retos e curvos com ângulos de esquadria de até 45°. Controlo do bisel montado lateralmente para ajustes rápidos e fáceis do bisel à esquerda ou à direita. Fornecida com saco para o pó, disco de corte, chave, pinça para madeira, barra de extensão.

Sierra ingletadora para cortar madera y materiales similares, adecuada para cortes rectos y curvos con ángulos de inglete de hasta 45°. hasta 45°. Control de bisel montado en el lateral para ajustes rápidos y sencillos del bisel a izquierda o derecha. Se suministra con bolsa de polvo, disco de corte, llave, abrazadera para madera, barra de extensión.

Código	Ref.			EAN
5116440	DS5731ZP	1500 watt	1	5602482057319

**MÁQUINA CORTAR AZULEJOS | 800W**

CORTADORA ELÉTRICA | 800W

**Características**

<b>Potência</b>	800W - 230~50Hz
<b>Altura máx. corte</b>	a 45° - 37 mm a 90° - 43 mm
<b>Diâmetro do disco</b>	230 x 25,5 mm
<b>Comprimento corte</b>	900 mm
<b>Regime em vazio</b>	2950 rpm
<b>Altura da mesa</b>	850 mm
<b>Mesa</b>	1170 x 394 mm
<b>Vibração</b>	3,4 m/s <sup>2</sup>
<b>Nível pressão sonora</b>	LpA = 95 dB (A)
<b>Nível potência sonora</b>	LwA = 108 dB (A)
<b>Peso</b>	31 kg

Máquina para cortar materiais cerâmicos para utilização amadora e profissional, para o corte de azulejos, tijolo, pedra, mármore, granito...

Máquina para el corte de materiales cerámicos de uso aficionado y profesional, para el corte de azulejos, ladrillo, piedra, mármol, granito...

Código	Ref.			EAN
5116088	DS5278-TSW230	800 watt	1	5602482052789

**AGRAFADOR / PREGADOR | 1050W**

GRAPA | 1050W

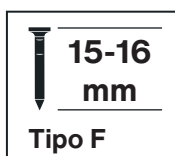
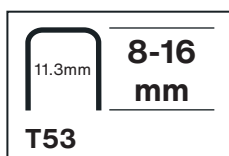

Características	
Potência	5 amp.
Velocidade de disparo	20 pc/minuto
Agrafes (T53)	6 a 14 mm
Pregos (Tipo F)	15 mm
Peso	1.200 kgs.

Corpo em ABS com punho antiderrapante e trilho metálico. Funciona com agrafes tipo T53 e pregos tipo F. Accionador de perfil baixo para facilitar o uso. Botão de segurança. Selector de força, para trabalhar em materiais de vários tipos.

Cuerpo de ABS con empuñadura antideslizante y carril metálico. Funciona con grapas tipo T53 y clavos tipo F. Gatillo de perfil bajo para facilitar su uso. Botón de seguridad. Selector de potencia, para trabajar en varios tipos de materiales.

Código	Ref.	EAN
5116140	DS5184	5602482051843

**POSTO SOLDAR - INVERTER**

SOLDADORA - INVERTER



LIGHT DUTY



Dados técnicos		DS5434-160A	DS5435-180A
Alimentação	Volt 50-60Hz (AC)	1 Phx230	1 Phx230
Fusível	Amp.	13.1	13.1
Potência instalação	kva	6.6	7.7
Tensão em vazio	Volt	65	65
Campo de regulação	Amp.	10 - 140	5 - 160
Eléctrodos utilizáveis	Ø mm	1,0 - 4,0	1,0 - 5,0
Serviço	%	20%	15%
Eficiência	%	85%	85%
Classe isolamento		F	
Classe proteção		IP21s	
Dimensões	mm	360x230x320	
Peso	=Kg.	6.0	7.0

- Tecnologia IGBT, melhora muito a fiabilidade da máquina.
- Ciclo de trabalho elevado que aumenta a eficiência do soldador e aumenta a poupança de energia.
- Arco fácil de iniciar, poucos salpicos.
- Corrente de soldadura estável apesar da flutuação da tensão de entrada.

- Alto ciclo de trabajo que aumenta la eficiencia de la soldadora y mejora el ahorro de energía.
- Fácil arranque del arco, pocas salpicaduras.
- Corriente de soldadura estable a pesar de las fluctuaciones de la tensión de entrada.

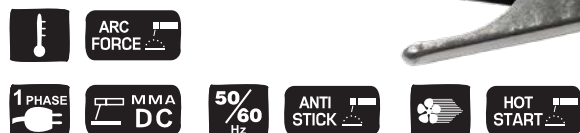

Código	Ref.	EAN
5118837	DS5434-160K 160 Amp.	5602482054349
5118838	DS5435-180K 180 Amp.	5602482054356

**AGRAFES (T53)**

GRAPAS (T53)

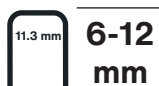
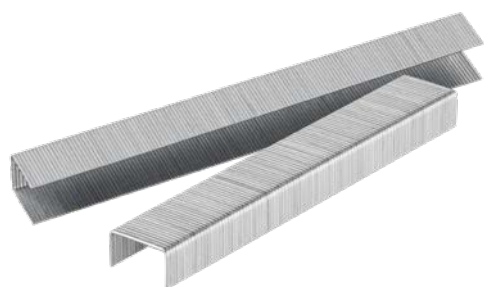

Para agrafadores:  
 - DS5808YJ120  
 - DS5809YJ105  
 - DS5810JY009  
 - Eléctrico (DS5184)  
 - AOK

Código	Ref.		EAN
5116143	DS5185	6 mm (5000 unid.)	5602482051850
5116144	DS5186	8 mm (5000 unid.)	5602482051867
5116145	DS5187	10 mm (5000 unid.)	5602482051874
5116146	DS5188	12 mm (5000 unid.)	5602482051881

**AGRAFES (T7)**

GRAPAS (T7)

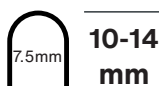

Para agrafadores:  
 - DS5808YJ120  
 - DS5810JY009

Código	Ref.		EAN
5116333	DS5811YJ	10 mm (1000 unid.)	5602482058118
5116334	DS5812YJ	12 mm (1000 unid.)	5602482058125
5116335	DS5813YJ	14 mm (1000 unid.)	5602482058132

**PREGOS (Tipo F)**

CLAVOS (Tipo F)

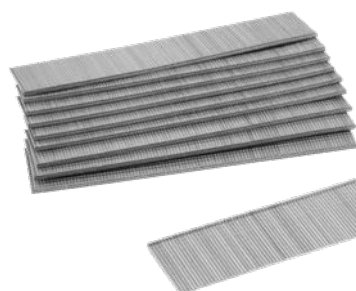

Para agrafadores:  
 - DS5808YJ120  
 - Eléctrico (DS5184)

Código	Ref.		EAN
5116147	DS5189	15 mm (5000 unid.)	5602482051898

**BUCHA RÁPIDA**

PORTABROCAS AUTOMÁTICO



Código	Ref.		EAN
5116059	50100006	Ø 2-13 mm   1/2"x20 UNF	5602482050556

**BUCHA PARA MÁQUINA FURAR DE COLUNA**

PORTABROCAS TALADRO DE COLUMNA



Código	Ref.		EAN
3003957	ZQ4113	13 mm	
3003958	ZQ4116	16 mm	
3003959		20 mm	

**MATRIZES PARA POLIFUSORA**

MATRIZES PARA POLIFUSOR



Código	Ref.		EAN
5118807		20 mm	5602482056657
5118808		25 mm	5602482056666
5118809		32 mm	5602482056671
5118810		40 mm	5602482056688
5118811		50 mm	5602482056698
5118812		63 mm	5602482056701

**BROCA PARA ABRE BURACOS**

BROCA PARA AHOYADORA

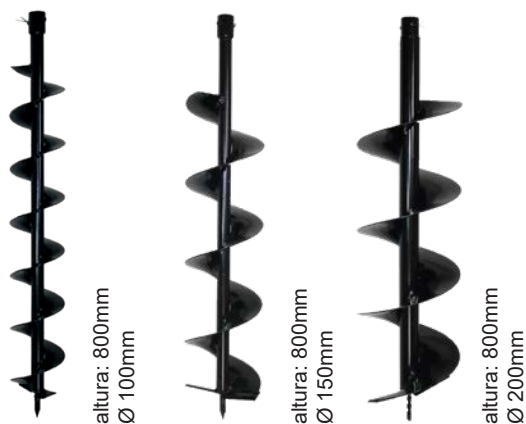

Code	Ref.		EAN
3007023	D520S-D52	Ø 100x800 mm	5602482056541
3007024	D520S-D52	Ø 150x800 mm	5602482056558
3007025	D520S-D52	Ø 200x800 mm	5602482056565

**FIO NYLON PARA APARADORES RELVA**

HILO NYLON PARA CORTABORDES



Código	Ref.		EAN
5118226		Ø 75 mm   DYM2165	5602482039285
5114628	90000141901	Ø 65 mm   DYM2127	5602482035362

**CORRENTE PARA MOTOSERRAS**

CADENA PARA MOTOSIERRAS



Code	Ref.		EAN
3006969	CN-25-74	12"   3/8" (25 cc)	5602482056503
3007311	CH-45H	16"   0.325" (45 cc)	5602482056510
3007370	CH-52H	18"   0.325" (52 cc)	5602482056527
3007388	CH-58H	20"   0.325" (58 cc)	5602482056534

**FIO NYLON PARA ROÇADORAS**

HILO NYLON PARA DESBROZADORAS



Código	Ref.		EAN
3008132		Ø 2 mm   bobine 150 mm	

**GUIA PARA CORRENTE MOTOSERRAS**

ESPADA PARA CADENA MOTOSIERRAS



Code	Ref.		EAN
3006970	CN-25-74	12"   300 mm	5602482056459
3007310	CH-45H	16"   400 mm	5602482056466
3007369	CH-52H	18"   460 mm	5602482056473
3007387	CH-58H	20"   500 mm	5602482056480

**LÂMINA PARA MÁQUINAS RELVA**

CUCHILLA PARA CORTACESPED



Código	Ref.		EAN
5110414	6300122	DYM1162 - 310 mm	Elétrica
5114627	2105200021C	DYM1164 - 410 mm	Elétrica
5114614	650340802	WR65828ABK (SADY)	Explosão
5114641	SADY	HG56SMH-BS675EX	Explosão
5110433	WARRIOR	WR6503 (4.0 HP)	Explosão
5110434	WARRIOR	WR6536 (6.0 HP)	Explosão
5113666	7C4126	GREENTECH (6.0 HP)	Explosão

**CABEÇA METÁLICA PARA ROÇADORAS**

CABEZA DE METAL PARA DESBROZADORAS

APERTO  
RÁPIDO

Código	Ref.		EAN
5114746	DS4868	aperto rápido	560248204868

**LIXA PARA MULTIFERRAMENTA OSCILANTE**

LIJA PARA MULTIHERRAMIENTA OSCILANTE



Para multiferramenta oscilante SADY DS5284 (300watt)

Para multiherramienta oscilante SADY DS5284 (300watt)

Código	Ref.		EAN
5118813		Grão 60	5602482056526
5118818		Grão 80	5602482056633

**CABEÇA METÁLICA PARA ROÇADORAS**

CABEZA DE METAL PARA DESBROZADORAS

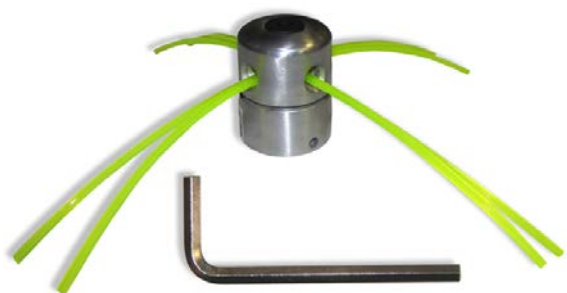

Código	Ref.		EAN
5114929	DS5178	APERTO LATERAL	5602482051782

**LIXA PARA LIXADORA DETALHES**

LIJA PARA LIJADORA DE DETALLA



Lixa triangular



Lixa para cantos

Código	Ref.			EAN
5118842	DS5608	Grão 60	10	5602482056084
5118843	DS5609	Grão 80	10	5602482056091
5118844	DS5610	Grão 120	10	5602482056107
5118841	DS5611	Grão 80   para cantos	5	5602482056114

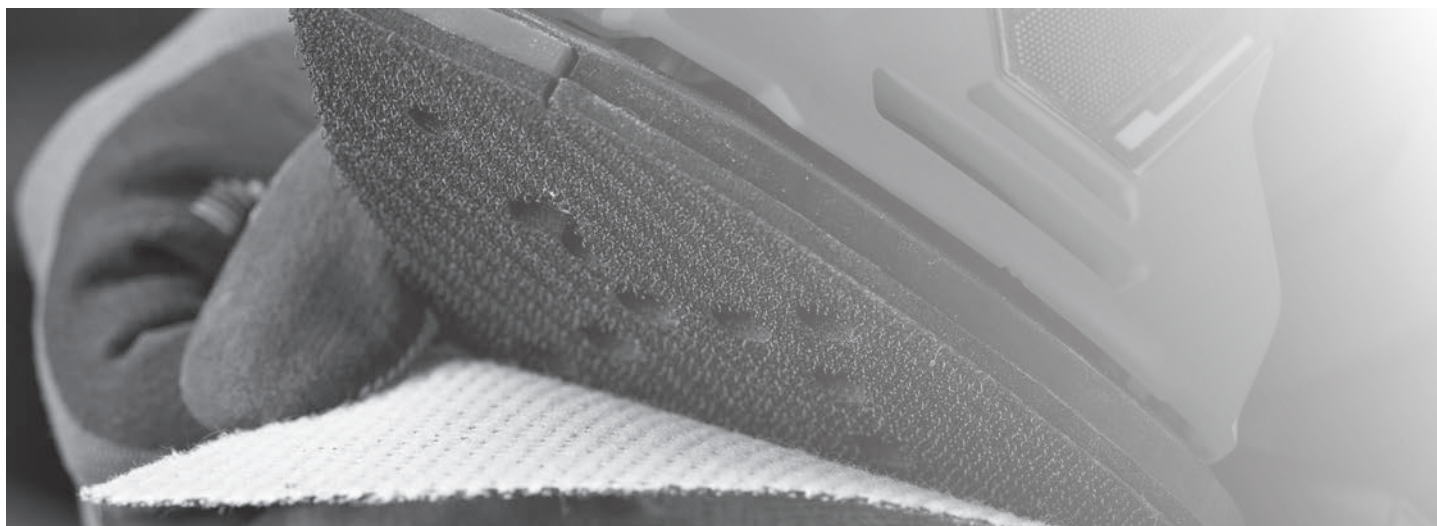

**DISCO LIXA BRANCA COM VELCRO (8 FUROS)**

DISCO DE LIJA BLANCA CON VELCRO (8 AGUJEROS)



Para lixadoras gesso cartonado SADY DS5287 (750watt)

Para lijadoras panel yeso SADY DS5287 (750watt)

Código	Ref.		EAN
5118864	DS5860-8F	Ø 180 mm   Grão 80	5602482058606
5118857	DS5861-8F	Ø 180 mm   Grão 100	5602482058613
5118858	DS5862-8F	Ø 180 mm   Grão 120	5602482058620
5118859	DS5863-8F	Ø 180 mm   Grão 150	5602482058637
5118860	DS5864-8F	Ø 180 mm   Grão 180	5602482058644
5118870	DS5865-8F	Ø 180 mm   Grão 220	5602482058651

**DISCO LIXA COM VELCRO**

DISCO DE LIJA CON VELCRO

grão / grano

- 60
- 80
- 120
- 150
- 180
- 240

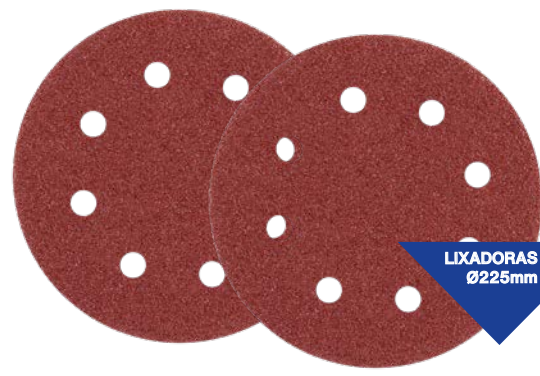

Para lixadoras gesso cartonado SADY DS5288 (820watt)

Para lijadoras panel yeso SADY DS5288 (820watt)

Código	Ref.	EAN
5118814	Ø 230 mm   6 unidades	5602482056640

**DISCO LIXA BRANCA COM VELCRO (6 FUROS)**

DISCO DE LIJA BLANCA CON VELCRO (6 AGUJEROS)



Para lixadoras gesso cartonado SADY DS5288 (820watt)

Para lijadoras panel yeso SADY DS5288 (820watt)

Código	Ref.	EAN
5118865	DS5866-6F	Ø 225 mm   Grão 80
5118866	DS5867-6F	Ø 225 mm   Grão 100
5118861	DS5868-6F	Ø 225 mm   Grão 120
5118862	DS5869-6F	Ø 225 mm   Grão 150
5118863	DS5870-6F	Ø 225 mm   Grão 180
5118871	DS5871-6F	Ø 225 mm   Grão 220

**DISCO LIXA VERMELHA COM VELCRO (8 FUROS)**

DISCO DE LIJA ROJA CON VELCRO (8 AGUJEROS)

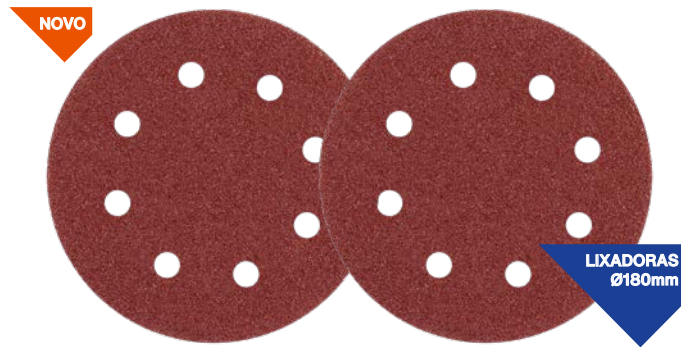

Código	Ref.	EAN
5116791	DS5914-8F	Ø 180 mm   Grão 150
5116792	DS5815-8F	Ø 180 mm   Grão 180
5116793	DS5816-8F	Ø 180 mm   Grão 240

**DISCO LIXA VERMELHA COM VELCRO (6 FUROS)**

DISCO DE LIJA ROJA CON VELCRO (6 AGUJEROS)

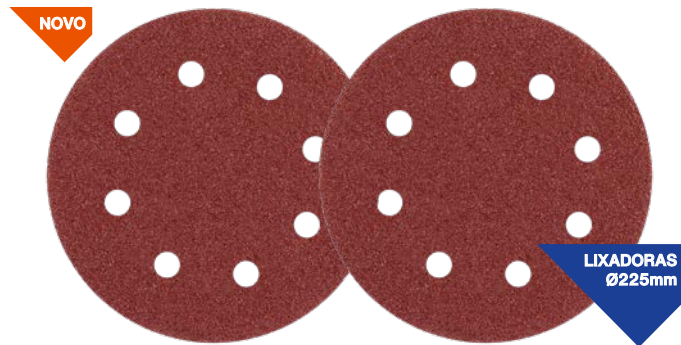

Código	Ref.	EAN
5116794	DS5917-6F	Ø 225 mm   Grão 150
5116795	DS5818-6F	Ø 225 mm   Grão 180
5116796	DS5819-6F	Ø 225 mm   Grão 240
5116797	DS5820-6F	Ø 225 mm   Grão 400

**DISCO PARA MADEIRA**

DISCO PARA MADERA

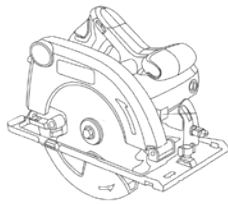

Para serra circular  
2000W-DS5733KC

Código	Ref.		EAN
5116422	DS5990-48T	235x30x2.4 mm - 48T	5602482059900

**DISCO PARA MADEIRA**

DISCO PARA MADERA

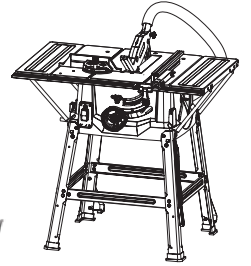

Para serra mesa  
1800W-DS5732ZP

Código	Ref.		EAN
5118898	DS6005-24T	250x30x2.8 mm - 24T	5602482060050

**DISCO PARA MADEIRA**

DISCO PARA MADERA

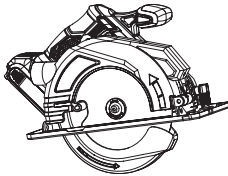

Para serra circular  
18v 4.0Ah -DS5266

Código	Ref.		EAN
5118780	DS5623-24T	185x16x2.0 mm - 24T	5602482056237
5116419	DS5872-48T	185x16x2.4 mm - 48T	5602482058729

**DISCO PARA MADEIRA**

DISCO PARA MADERA



BREVEMENTE

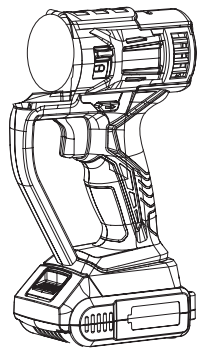

Para multi-ferramenta  
18v 2.0Ah -DS5264

Código	Ref.		EAN
DS6006-24T	85x15x1,08 mm - 20T		5602482060067

**DISCO PARA MADEIRA**

DISCO PARA MADERA

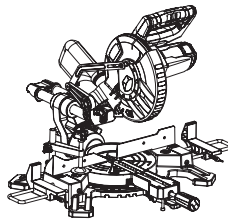

Para serra esquadria  
1800W-DS5731ZP

Código	Ref.		EAN
5118897	DS6004-24T	216x30x2.4 mm - 24T	5602482060043





**SERRA TICO-TICO HCS | MADEIRA**

HOJAS DE SIERRA DE CALAR HCS | MADERA



DS5616F (corte para baixo)

Compatíveis com máquinas:

Compatible con máquinas:  
SADY

BOSCH | AEG | MAKITA  
BLACK & DECKER  
HITACHI | DEWALT  
POWER BASE | RYOBI  
METABO | McKELLER  
STANLEY FATMAX

Serras em aço carbono (HSC) com haste em T para usar em materiais macios como a madeira, madeira prensada e plásticos.

Sierras de calar en T de acero al carbono (HSC) para uso en materiales blandos como madera, aglomerado y plásticos.

Código	Ref.			EAN
5115030	DS5612G	75x8x1,2 mm   corte: 30-45 mm   (TPI) dentes pol.: 6	5	5602482056121
5115031	DS5613F	75x8x1,2 mm   corte: 30-45 mm   (TPI) dentes pol.: 6	5	5602482056138
5115032	DS5614M	75x8x1,2 mm   corte: 30-45 mm   (TPI) dentes pol.: 8	5	5602482056145
5115033	DS5615F	75x8x1,45 mm   corte: 6-30 mm   (TPI) dentes pol.: 10   corte frontal	5	5602482056152
5115034	DS5616F	75x8x1,45 mm   corte: 6-30 mm   (TPI) dentes pol.: 10	5	5602482056169
5115035	DS5617G	100x8x1,2 mm   corte: 45-60 mm   (TPI) dentes pol.: 6	5	5602482056176

**SERRA TICO-TICO HSS | METAL**

HOJAS DE SIERRA DE CALAR HSS | METAL



As serras em aço rápido (HSS) são indicadas para trabalhos com materias mais duros, como metal, cobre, alumínio e outros metais não-ferrosos. As qualidades de HSS significam que elas são geralmente mais resistentes e têm uma maior resistência abrasiva pelo cortam mais rápido e têm uma vida mais longa.

Las sierras de acero rápido (HSS) son adecuadas para trabajar con materiales más duros, como metal, cobre, aluminio y otros metales no féreos. Las cualidades del HSS hacen que sean generalmente más fuertes y tengan una mayor resistencia a la abrasión cortando más rápido y teniendo una vida útil más larga.

Código	Ref.			EAN
5115036	DS5618G	50x8x1,0 mm   corte: 2,5-6,0 mm   (TPI) dentes pol.: 12	5	5602482056183
5115037	DS5619F	50x8x1,2 mm   corte: 1,0-3,0 mm   (TPI) dentes pol.: 21	5	5602482056190
5115038	DS5620F	75x9,5x1,0 mm   corte: 1,5-2,0 mm   (TPI) dentes pol.: 10-21	5	5602482056206

**ELECTRODOS DE RUTILO | E6013**

ELECTRODOS DE RUTILO | E6013



Características	
Intensidade corrente	2,0 mm - 40-60 Amp.
Intensidade corrente	2,5 mm - 60-90 Amp.
Intensidade corrente	3,25 mm - 90-120 Amp.
Classificação	AWS A5.1 E6013
Clasificación	BS EN ISO 2560-B-E 43 13 A
Tipo corrente	AC/DC
Tipo corriente	AC/DC

**Características:** Ignição fácil. Excelente aspecto do cordão e fácil eliminação da escória.  
**Aplicação:** Soldadura de aço macio com resistência normal à tração, particularmente adequada para a soldadura intermitente de chapas e pequenos volumes de trabalho.

**Características:** Fácil ignición. Excelente aspecto del cordón y fácil eliminación de la escoria.

**Aplicación:** Soldadura de acero dulce con resistencia a la tracción normal especialmente adecuado para la soldadura intermitente de chapas y pequeñas piezas de trabajo.

Código	Ref.			EAN
5100684	E6013	2 x 300 mm (5 kg.)   520	25	5602482025042
5113137	E6013	2,5 x 350 mm (5 kg.)   260	19	5602482025059
5110613	E6013	3,25 x 350 mm (5 kg.)   160	19	5602482025066

## MÁQUINA DE LAVAR | AQUA 140

HIDROLIMPIADORA | AQUA 140



brushless



## Características

Pressão de trabalho	95 bar
Pressão máxima	140 bar
Débito máximo	360 lit./hora
Potência absovida	2000 W
Pressão máx. entrada	10 bar
Pressão min. entrada	1,5 bar
Área lavagem	+ 60-80 m <sup>2</sup>
Temp. máx. entrada água	40°C
Ruído (LwA)	90 dB
Peso	13,5 kg

Motor de baixa manutenção. Bomba axial com 3 pistões de aço, cabeça em alumínio com válvula by-pass incorporada. Sistema de paragem automática (ASS). Suporte para acessórios. Punho ergonómico. Lança de espuma com depósito. Pistola com encaixe rápido.

Para uso frequente • Limpeza profunda de sujidade persistente em superfícies medias.

Motor de bajo mantenimiento. Bomba axial de 3 pistones de acero, cabezal de aluminio con válvula by-pass incorporada. Sistema de parada automática (ASS). Soporte para accesorios. Mango ergonómico. Lanza de espuma con depósito. Pistola de montaje rápido.

Para uso frecuente - limpieza en profundidad de suciedad persistente en superficies medias.

Código	Ref.		EAN
5116022	AQUA 140	95 bar	1 5602482051126

## MÁQUINA DE LAVAR | AQUA 160 PLUS

HIDROLIMPIADORA | AQUA 160 PLUS



brushless



## Características

Pressão de trabalho	110 bar
Pressão máxima	160 bar
Débito máximo	390 lit./hora
Potência absovida	2200 W
Pressão máx. entrada	10 bar
Pressão min. entrada	1,5 bar
Área lavagem	+ >100 m <sup>2</sup>
Temp. máx. entrada água	40°C
Ruído (LwA)	90 dB
Peso	14,5 kg

Motor de baixa manutenção. Bomba axial com 3 pistões de aço, cabeça em alumínio com válvula by-pass incorporada. Sistema de paragem automática (ASS). Enrolador de mangueira. Suporte para acessórios. Punho ergonómico. Aspiração direta de detergente do depósito incorporado. Pistola com encaixe rápido. Para uso semi profissional • Limpeza profunda de sujidade persistente em superfícies grandes.

Motor de bajo mantenimiento. Bomba axial de 3 pistones de acero, cabezal de aluminio con válvula by-pass incorporada. Sistema de parada automática (ASS). Soporte para accesorios. Mango ergonómico. Lanza de espuma con depósito. Pistola de montaje rápido.

Para uso frecuente - limpieza en profundidad de suciedad persistente en superficies medias.

Código	Ref.		EAN
5116023	AQUA 160	110 bar	1 5602482051133

MÁQUINA DE LAVAR | AQUA 200 EXTREME

HIDROLIMPIADORA | AQUA 200 EXTREME



Características	
Pressão de trabalho	150 bar
Pressão máxima	200 bar
Débito máximo	300 lit./hora
Potência absovida	2300 W
Pressão máx. entrada	10 bar
Pressão min. entrada	1,5 bar
Área lavagem	+ >100 m <sup>2</sup>
Temp. máx. entrada água	40°C
Ruído (LwA)	90 dB
Peso	14,5 kg

Motor de baixa manutenção. Bomba axial com 3 pistões de aço, cabeça em alumínio com válvula by-pass incorporada. Sistema de paragem automática (ASS). Enrolador de mangueira. Suporte para acessórios. Punho ergonómico. Aspiração direta de detergente do depósito incorporado. Pistola com encaixe rápido. Para uso semi profissional • Limpeza profunda de sujidade persistente em superfícies grandes.

Motor de bajo mantenimiento. Bomba axial de 3 pistones de acero, cabezal de aluminio con válvula by-pass incorporada. Sistema de parada automática (ASS). Enrollador de mangueras. Soporte para accesorios. Mango ergonómico. Aspiración directa del detergente desde el depósito incorporado. Boquilla de ajuste rápido. Para uso semiprofesional - limpieza en profundidad de suciedad persistente en grandes superficies.

Código	Ref.		EAN
5116024	AQUA 200 150 bar	1	5602482051140

ASPIRADOR DE CINZAS | 1000W

ASPIRADOR DE CENIZAS | 1000W



Características	
Potência (máx.)	máx. 1000 W
Disp. aspiração	16 kPa
Aspiração ar	30 lit./seg.
Capac. reservatório	18 litros
Ruído	80dB
Peso	3 kg

- Material: Metal
  - Diâmetro tubo de aspiração: 32mm
  - Filtro HEPA lavável
  - Função de soprador
- Atenção não aspirar cinzas quentes, brasas encandescentes e líquidos

- Material: Metal
- Diámetro del tubo de aspiración: 32 mm
- Filtro HEPA lavable
- Función soplador

Precaución: No aspirar cenizas calientes, brasas incandescentes ni líquidos.

Código	Ref.		EAN
5116202	DS5735-BL 1000 W	1	5602482057357

S6.002.0322		LANÇA METÁLICA SEM BICO (M22)		
Imagem	Código	Cód. EAN	Para as máquinas	
	5114996	5602482054233	AQUA 200	

S6.002.0361		LANÇA SEM BICO		
Imagem	Código	Cód. EAN	Para as máquinas	
	5114991	5602482054240	AQUA 140 AQUA 160	

S4.018.0095		MANGUEIRA 6 METROS		
Imagem	Código	Cód. EAN	Para as máquinas	
	5114992	5602482054257	AQUA 140	

S4.018.0102		MANGUEIRA 8 METROS		
Imagem	Código	Cód. EAN	Para as máquinas	
	5114993	5602482054264	AQUA 160	

S4.018.0138		MANGUEIRA 8 METROS		
Imagem	Código	Cód. EAN	Para as máquinas	
	5114995	5602482054271	AQUA 200	

S6.001.0116		PISTOLA M22		
Imagem	Código	Cód. EAN	Para as máquinas	
	5114994	5602482054288	AQUA 200	

S6.001.0076		PISTOLA		
Imagem	Código	Cód. EAN	Para as máquinas	
	5114990	5602482054295	AQUA 140 AQUA 160	

S6.002.0637		BICO DE PALHETAS	
Imagem	Código	Cód. EAN	Para as máquinas
	<b>3005455</b>		<b>AQUA 140</b> <b>AQUA 160</b>

S6.002.0346		BICO ROTOX	
Imagem	Código	Cód. EAN	Para as máquinas
	<b>3005454</b>		<b>AQUA 140</b> <b>AQUA 160</b>

S3.714.0019		BICO ROTOX	
Imagem	Código	Cód. EAN	Para as máquinas
	<b>3005457</b>		<b>AQUA 200</b>

S3.005.5452		KIT BICOS	
Imagem	Código	Cód. EAN	Para as máquinas
	<b>3005452</b>		<b>AQUA 200</b>



## COMPRESSOR SILENCIOSO | 6 LITROS

COMPRESSOR SILENCIOSO | 6 LITROS



Características	DS5250-OLF06
Potência	1 HP
Reservatório	6 litros
Alimentação	230 V-50Hz
RPM	1.4500 rpm
Débito	128 litros/min.
Pressão trabalho	8 bar
Prova hidráulica	12 bar
Ruído	≤ 78 dB
Grau proteção	IP20
Peso	15 kgs

Os compressores silenciosos Sady são fabricados para fornecer todo o poder com pouco ruído. A bomba de 2 cilindros de baixo consumo, sem óleo e pistão duplo, permite menos desgaste e máxima durabilidade.

Los compressores silenciosos Emax se fabrican para proporcionar todo el poder con poco ruido. La bomba de 2 cilindros de bajo consumo, sin aceite y doble pistón, permite menos desgaste y máxima durabilidad.

Código	Ref.		EAN
5116031	DS5250-OLF06	1,5HP   6 litros	5602482052505

## COMPRESSOR SILENCIOSO

COMPRESSOR SILENCIOSO



Características	DS5251-OLF24	DS5252-OLF50
Potência	1 HP	1 HP
Reservatório	24 litros	50 litros
Alimentação	230 V-50Hz	230 V-50Hz
RPM	1.4500 rpm	1.4500 rpm
Débito	128 litros/min.	128 litros/min.
Pressão trabalho	8 bar	8 bar
Prova hidráulica	12 bar	12 bar
Ruído	≤ 78 dB	≤ 78 dB
Grau proteção	IP20	IP20
Peso	21 kgs	28 kgs

Os compressores silenciosos SADY são fabricados para fornecer todo o poder com pouco ruído. A bomba de 2 cilindros de baixo consumo, sem óleo e pistão duplo, permite menos desgaste e máxima durabilidade.

Los compressores silenciosos SADY se fabrican para proporcionar todo el poder con poco ruido. La bomba de 2 cilindros de bajo consumo, sin aceite y doble pistón, permite menos desgaste y máxima durabilidad.

Código	Ref.		EAN
5116032	DS5251-OLF24	1,5 HP   24 litros	5602482052512
5116033	DS5252-OLF50	1,5 HP   50 litros	5602482052522

**COMPRESSOR | 6 LITROS**

COMPRESOR | 6 LITROS



Características	DS5245-EZ06
Potência	1,5 HP
Reservatório	6 litros
Potência nominal	1.100W
Alimentação	230 V-50Hz
RPM	2.850 rpm
Débito	165 litros/min.
Pressão trabalho	8 bar
Prova hidráulica	12 bar
Diâmetro do pistão	Ø 48 mm
Ruído	≤ 97 dB
Grau proteção	IP20
Peso	15 kgs

Compressores coaxiais com elevado rendimento volumétrico. Motor de 1,5 HP 2 manômetros, reservatório em aço e péga de transporte para melhor mobilidade.

Compresores coaxiales con alto rendimiento volumétrico. Motor de 1,5 HP, 2 manómetros, depósito de acero y manija de transporte para una mejor movilidad.

Código	Ref.			EAN
5116026	DS5245-EZ06	1,5HP   6 litros	1	5602482052451

**COMPRESSOR | 25/50 LITROS**

COMPRESOR | 25/50 LITROS



Características	DS5246-EZ25	DS5247-EZ50
Potência	1,5 HP	1,5 HP
Reservatório	24 litros	50 litros
Potência nominal	1.100W	1.100W
Alimentação	230 V-50Hz	
RPM	2.850 rpm	
Débito	165 litros/min.	165 litros/min.
Pressão máxima	8 bar	8 bar
Prova hidráulica	12 bar	12 bar
Diâmetro do pistão	Ø 48 mm	Ø 48 mm
Grau proteção	IP20	
Peso	21 kgs.	27 kgs

Compressores coaxiais com elevado rendimento volumétrico. Motor de 1,5 HP em alumínio, 2 manômetros, reservatório em aço, 2 rodas em borracha e péga de transporte para melhor mobilidade.

Compresores coaxiales con alto rendimiento volumétrico. Motor de 1,5 HP, 2 manómetros, depósito de acero, 2 ruedas de goma y manija de transporte para una mejor movilidad

Código	Ref.			EAN
5116027	DS5246-EZ25	1,5 HP   24 litros	1	5602482052468
5116028	DS5247-EZ50	1,5 HP   50 litros	1	5602482052475

**COMPRESSOR COM CORREIA | 90 LITROS**

COMPRESOR | 90 LITROS



Características	DS5248-EZ100
Potência	2 HP
Reservatório	90 litros
Potência nominal	3.000W
Alimentação	230 V-50Hz
RPM	920 rpm
Débito	354 litros/min.
Pressão trabalho	10 bar
Prova hidráulica	15 bar
Diâmetro do pistão	Ø 65 mm (x2)
Ruído	≤ 97 dB
Grau proteção	IP20
Peso	67 kgs

Compressores com elevado rendimento volumétrico. Motor de 2HP, grupo compressor em alumínio, reservatório em aço, 2 manómetros, grade de proteção da correia, 2 rodas em borracha e uma giratória em nylon e péga para maior mobilidade.

Compressores con alto rendimiento volumétrico. Motor de 2HP, grupo compressor en aluminio (TH-25), depósito de acero, 2 manómetros, rejilla de protección de la correia, 2 ruedas de goma y 1 en nylon y manija para mayor movilidad

Código	Ref.		EAN
5116029	DS5248-EZ100	2HP   90 litros	5602482052482

**COMPRESSOR COM CORREIA | 200 LITROS**

COMPRESOR | 200 LITROS



Características	DS5249-EZ200
Potência	3 HP
Reservatório	200 litros
Potência nominal	3.000W
Alimentação	230 V-50Hz
RPM	2.850 rpm
Débito	354 litros/min.
Pressão trabalho	10 bar
Prova hidráulica	15 bar
Diâmetro do pistão	Ø 65 mm (x2)
Ruído	≤ 97 dB
Grau proteção	IP20
Peso	105 kgs

Compressores com elevado rendimento volumétrico. Motor de 3HP, grupo compressor em alumínio, reservatório em aço, 2 manómetros, grade de proteção da correia, 2 rodas em borracha e 2 giratórias em nylon e péga para maior mobilidade.

Compressores con alto rendimiento volumétrico. Motor de aluminio de 3HP, bomba de aire de aluminio (TH-30), depósito de acero, 2 manómetros, rejilla de protección de la correia, 2 ruedas de goma y 2 en nylon y manija para mayor movilidad.

Código	Ref.		EAN
5116030	DS5249-EZ200	3 HP   200 litros	5602482052499



**ESMERILADORA**  
ESMERILADORA

Características	DG3212F	DG3215F	DG3220F
Alimentação	230V~50 Hz	230V~50 Hz	230V~50 Hz
Medidas	125 mm	150 mm	200 mm
Potência	150W	250W	370W
Motor	0,2 HP	0,33 HP	0,5 HP
Rotações	S <sub>2</sub> 30 min./2.950 min. <sup>-1</sup>	S <sub>2</sub> 30 min./2.950 min. <sup>-1</sup>	S <sub>2</sub> 30 min./2.950 min. <sup>-1</sup>
Velocidade	19,3 met./seg.	23,5 met./seg.	30,9 met./seg.
Rebolos	125 x 16 x 12,7 mm	150 x 20 x 12,7 mm	200 x 20 x 16 mm
Peso	5,00 kgs.	7,500 kgs.	10,500 kgs.



**SADY.**  
ESMERILADORA 125 mm (5")  
DG3212F IPX0  
230V/230V-50Hz  
150W  
S<sub>2</sub> 30min 2980min<sup>-1</sup>  
Ø125x16xØ12,7 19,3m/s

Código	Ref.			EAN
5106639	DG3212F	125 mm   5"	1	5602482003958
5106640	DG3215F	150 mm   6"	1	5602482010710
5106641	DG3220F	200 mm   8"	1	5602482010659

## GARIBALDE ELÉTRICO

### POLIPASTO ELÉTRICO



Características	DS0514 YT120/250	DS0759 YT200/400	DS0878 YT300/600
Alimentação	230V~50 Hz	230V~50 Hz	230V~50 Hz
Motor	500W	1.000W	1.050W
Corrente	2,4 A	4,35 A	4,6 A
Resistência à tração	1.870 N/mm <sup>2</sup>	1.870 N/mm <sup>2</sup>	1.870 N/mm <sup>2</sup>
Diâmetro cabo aço	Ø 3 mm	Ø 4 mm	Ø 4,5 mm
Capacidade máx. carga			
- cabo simples	125 kg	200 kg	300 kg
- cabo duplo	250 kg	400 kg	600 kg
Velocidade de elevação			
- cabo simples	8 m/min.	8 m/min.	8 m/min.
- cabo duplo	4 m/min.	4 m/min.	4 m/min.
Altura de levantamento			
- cabo simples	18 m	18 m	18 m
- cabo duplo	9 m	9 m	9 m
Peso	11,5 kgs	18 kg	19 kg

Código	Ref.		EAN
5108451	DS0514-YT125/250	125   250 kg	5602482005143
5108452	DS0759YT200/400	200   400 kg	5602482007598
5108453	DS0878-YT300/600	300   600 kg	560248208786

## SUPORTE PARA GARIBALDE

### SUPORTE PARA POLIPASTO

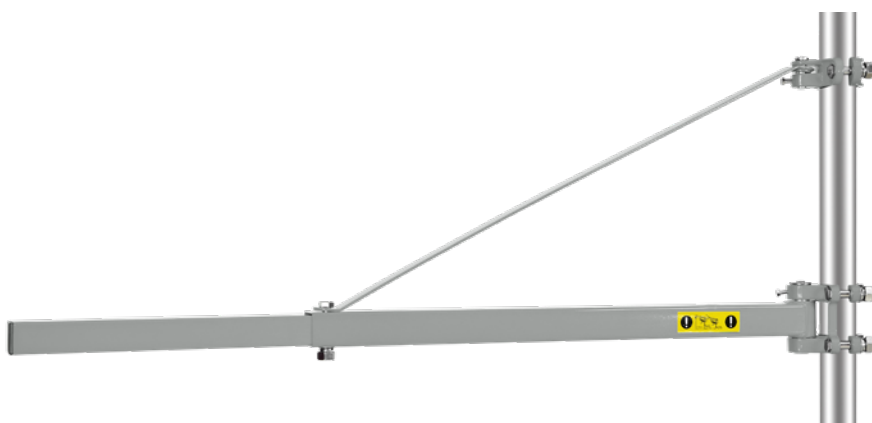

#### Características

#### Capacidade de suspensão de carga

até 750 mm - 600 kg (máx.)  
até 1.150 mm - 250 kg (máx.)

Código	Ref.		EAN
5108454	HST250/1000	1	5602482021105

**MÁQUINA DE FURAR DE COLUNA**

TALADRO DE COLUMNA

**Características**

Potência de motor	1/3 CV
Capacidade de furação	0,8 - 13 mm
Bucha	13 mm
Diâmetro encabadouro	40 mm
Eixo cônico	JT33
Velocidades	(5) 620 - 2620 rpm
Curso da mesa	203 mm
Distância eixo à coluna	129 mm
Curso máx. do eixo	50 mm
Diâmetro da coluna	48 mm
Dimensões da mesa	165 x 164 mm
Dimensões da base	280 x 180 mm
Altura	580 mm
Peso	19 kgs.

Máquina de coluna com 5 velocidades e bucha de 13 mm. Ideal para bricolage e pequenos trabalhos. Mesa com elevação e ajuste de inclinação de 0 - 45°, para ambos os lados.

Código

Ref.



EAN

5108492

13 mm | monofásica

1

5602482024281

**MÁQUINA DE FURAR DE COLUNA**

TALADRO DE COLUMNA

**Características**

Potência de motor	1/2CV
Capacidade de furação	3 - 16 mm
Bucha	16 mm
Diâmetro encabadouro	55 mm
Eixo cônico	MT2
Velocidades	(12) 180 - 2740 rpm
Curso da mesa	330 mm
Distância eixo à coluna	130 mm
Curso máx. do eixo	80 mm
Diâmetro da coluna	73 mm
Dimensões da mesa	254 x 254 mm
Dimensões da base	456 x 280 mm
Altura	990 mm
Peso	55 kgs.

Máquina de coluna com 12 velocidades e bucha de 16 mm. Ideal para oficinas auto ou de reparações gerais. Está equipada com um motor de 1/2 CV que lhe confere uma maior eficiência de operação. Mesa com elevação e ajuste de inclinação de 0 - 45°, para ambos os lados.

Código

Ref.



EAN

5108493

16 mm | monofásica

1

5602482015968

**BUCHA MÁQUINA DE FURAR DE COLUNA**

PORTABROCAS TALADRO DE COLUMNA



Código

Ref.



EAN

5108497

16 mm

5108498

20 mm

**GERADOR MONOFÁSICO | 2200W**

GENERADOR MONOFASICO | 2200W

**Características**

Potência máx. AC	2.5 Kw
Saída	±12 V - 8.3 A
Voltagem	220-240 volt / 50 Hz
Amperagem	12 A
Bateria	Li-on 12V - 0,8Ah
Nível ruído @7m	92 dB (A)
Fator de potência	1.0
Grau de proteção	IP23
Motor	163 cc - 5.5 HP
Capac. reservatório	15 litros
Combustível	gasolina s/chumbo
Dimensões (CxLxA)	710 x 460 x 460 mm
Peso	52,3 kg

Grupo de emergência com motor a 4 tempos, 1 cilindro. OHV, refrigerado a ar. Arranque manual e elétrico.

Código

Ref.



EAN

5114484

RD2910EX 2.200W

1

5602482048393

**GERADOR MONOFÁSICO | 2800W**

GENERADOR MONOFASICO | 2800W

**Características**

Potência máx. AC	2.8 Kw
Saída	±12 V - 8.3 A
Voltagem	220-240 volt / 50 Hz
Amperagem	13 A
Bateria	Li-on 12V - 0,8Ah
Nível ruído @7m	92 dB (A)
Fator de potência	1.0
Grau de proteção	IP23
Motor	196 cc - 6.5 HP
Capac. reservatório	15 litros
Combustível	gasolina s/chumbo
Dimensões (CxLxA)	710 x 460 x 460 mm
Peso	57 kg

Grupo de emergência com motor a 4 tempos, 1 cilindro. OHV, refrigerado a ar. Arranque manual e elétrico.

Código

Ref.



EAN

5114485

RD3910EX 2.800W

1

5602482048409

**GERADOR MONOFÁSICO | 3100W**

GENERADOR MONOFASICO | 3100W



Características	
Potência máx. AC	3.1 Kw
Saída	±12 V - 8.3 A
Voltagem	220-240 volt / 50 Hz
Amperagem	14 A
Bateria	Li-on 12V - 1,6Ah
Nível ruído @7m	92 dB (A)
Fator de potência	1.0
Grau de proteção	IP23
Motor	270 cc - 9 HP
Capac. reservatório	25 litros
Combustível	gasolina s/chumbo
Dimensões (CxLxA)	810 x 560 x 575 mm
Peso	79 kg

Grupo de emergência com motor a 4 tempos, 1 cilindro. OHV, refrigerado a ar. Arranque manual e elétrico.

Código	Ref.		EAN
5114486	RD5910EX 3.100W	 1	5602482048416

**GERADOR MONOFÁSICO | 5500W**

GENERADOR MONOFASICO | 5500W



Características	
Potência máx. AC	5.5 Kw
Saída	±12 V - 8.3 A
Voltagem	220-240 volt / 50 Hz
Amperagem	25 A
Bateria	Li-on 12V - 1,6Ah
Nível ruído @7m	92 dB (A)
Fator de potência	1.0
Grau de proteção	IP23
Motor	389 cc - 13 HP
Capac. reservatório	25 litros
Combustível	gasolina s/chumbo
Dimensões (CxLxA)	710 x 460 x 460 mm
Peso	94 kg

Grupo de emergência com motor a 4 tempos, 1 cilindro. OHV, refrigerado a ar. Arranque manual e elétrico.

Código	Ref.		EAN
5114487	RD7910EX 5.500W	 1	5602482048423

**GERADOR MONOFÁSICO | 7000W**

GENERADOR MONOFASICO | 7000W

**Características**

Potência máx. AC	7.0 Kw
Saída	±12 V - 8.3 A
Voltagem	220-240 volt / 50 Hz
Amperagem	31 A
Bateria	Li-on 12V - 1,6Ah
Nível ruído @7m	92 dB (A)
Fator de potência	1.0
Grau de proteção	IP23
Motor	439 cc - 15 HP
Capac. reservatório	25 litros
Combustível	gasolina s/chumbo
Dimensões (CxLxA)	810 x 560 x 575 mm
Peso	102 kg

Grupo de emergência com motor a 4 tempos, 1 cilindro. OHV, refrigerado a ar. Arranque manual e elétrico.

Código	Ref.		EAN
5114488	RD9910EX 7.000W	1	5602482048430

**GERADOR MONOFÁSICO | 8300W**

GENERADOR MONOFASICO | 8300W

**Características**

Potência máx. AC	8.3 Kw
Saída	±12 V - 8.3 A
Voltagem	220-240 volt / 50 Hz
Amperagem	37 A
Bateria	Li-on 12V - 1,6Ah
Nível ruído @7m	92 dB (A)
Fator de potência	1.0
Grau de proteção	IP23
Motor	459 cc - 17 HP
Capac. reservatório	25 litros
Combustível	gasolina s/chumbo
Dimensões (CxLxA)	810 x 560 x 575 mm
Peso	108 kg

Grupo de emergência com motor a 4 tempos, 1 cilindro. OHV, refrigerado a ar. Arranque manual e elétrico.

Código	Ref.		EAN
5114489	RD10910EX 8.000W	1	5602482048447

**GERADOR MONOFÁSICO | DUAL FUEL**

GENERADOR MONOFASICO | DUAL FUEL



Características	RD3910EL	RD8910EL
<b>Potência máx. AC</b>	gasolina - 3.3 Kw gás propano 2.6 KwA	gasolina - 7.6 Kw gás propano 7.0 KwA
<b>Voltagem</b>	220-240 volt / 50 Hz	220-240 volt / 50 Hz
<b>Amperagem</b>	11,3 A	26,5 A
<b>Nível ruído @7m</b>	71 dB (A)	89 dB (A)
<b>Rotação</b>	3.000 rpm	3.000 rpm
<b>Motor</b>	208 cc - 13HP	439 cc - 15 HP
<b>Depósito gasolina</b>	23 litros	36 litros
<b>Depósito óleo</b>	0.6 litros	1,1 litros
<b>Consumo gasolina (25%; 50%; 75%)</b>	0.8 l/h.- 1 l/h; 1.2 l/h	1,5 l/h; 2 l/h; 2,6 l/h
<b>Consumo gás (25%; 50%; 75%)</b>	0.5 k/h – 0.65 k/h; 0.8 k/h	0,91 k/h; 1,52 k/h; 1,84 k/h
<b>Dimensões (CxLxA)</b>	660 x 460 x 490	760 x 560 x 590 mm
<b>Peso</b>	54 kg	96 kg

Grupo de emergência com motor OHV a 4 tempos arrefecido a ar, 1 cilindro. Arranque manual e elétrico.  
Combustível: Gasolina ou gás propano

Código	Ref.		EAN
5114889	RD3910EL	3.300W   2.600W	5602482052802
5114604	RD8910EL	7.600W   7.000W	5602482048454

**GERADOR DIESEL MONOFÁSICO | 5.500W**

GENERADOR DIESEL MONOFASICO | 5.500W



Características	
<b>Potência máx. AC</b>	5.5 Kw
<b>Saída</b>	±12 V - 8.3 A
<b>Voltagem</b>	220-240 volt / 50 Hz
<b>Nível ruído (LwA)</b>	93 dB (A)
<b>Fator de potência</b>	1.0
<b>Grau proteão</b>	IP23
<b>Rotação</b>	3.000 rpm
<b>Motor</b>	456 cc
<b>Arranque</b>	elétrico
<b>Depósito</b>	13,5 litros
<b>Depósito óleo</b>	1,65 litros
<b>Combustível</b>	gasóleo
<b>Dimensões (CxLxA)</b>	950 x 550 x 740 mm
<b>Peso</b>	148 kg

Gerador silencioso com motor diesel a 4 tempos refrigerado a ar, arranque elétrico, injeção direta e corte de corrente.  
Utilizar óleo indicado para motores a gasóleo

Código	Ref.		EAN
5114890	SDG7000SE	5.500W	5602482048461





# PROTEÇÃO / SEGURANÇA



2024



**LUVAS EM PELE**

GUANTE EN PIELLE



**EN 388**



**3143X**

**NORMAS: EN 388 - EN 420**

- Material: Pele de vaca
- Luvas de grande maleabilidade
- Resistente a riscos mecânicos

**NORMA: EN388**

- Material: Piel de vaca
- Guante de elevada sensibilidade
- Resistente a riesgos mecânicos

Código	Ref.			EAN
5511501	D14Y/4T 9"		12-120	5602482000865
5511464	D-14Y/4T 10"		12-120	5602482047709

**LUVAS T/CHEFE**

GUANTE EN PIELLE



**EN 388**



**3143X**

**NORMAS: EN 388 - EN 420**

- Material: Pele de vaca
- Para trabalhos de manutenção e manipulação de objectos.
- Resistente a riscos mecânicos

**NORMA: EN388**

- Material: Piel vaca natural
- Para trabajos de mantenimiento y manipulación de objetos
- Resistente a riesgos mecânicos

Código	Ref.			EAN
5511398	D14W/4T 8"		12-120	5602482046825
5501340	D14W/4T 9"		12-120	5602482037649
5504932	D14W/4T 10"		12-120	5602482004993

**LUVAS DE TRABALHO**

GUANTE AMERICANO



**EN 388**



**2143X**

**NORMAS: EN 388 - EN 420**

- Material: Crute de bovino/algodão branco
- Reforçadas na palma da mão, indicador e polegar
- Para trabalhos de manutenção e manipulação de objectos.
- Resistente a riscos mecânicos

**NORMAS: EN388 - EN420**

- Material: Serraje vacuno gris/algodón blanco
- Refuerzo serraje verde en la palma y dedos.
- Para trabajos de mantenimiento y manipulación de objetos
- Resistente a riesgos mecânicos

Código	Ref.			EAN
5500523	CS303R/W 10,5"		12-120	5602482021150

**LUVAS SOLDADURA**

GUANTE DE SOLDADURA

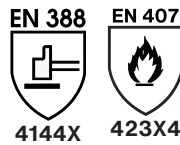

**NORMAS: EN420:2003, EN388:2016, EN407:2004, EN12477:2001**

- Material: Crute de bovino de cor verde
- Para trabalhos de soldadura e manipulação de peças quentes
- Resistente a riscos mecânicos

**NORMAS: EN420:2003, EN388:2016, EN407:2004, EN12477:2001**

- Material: Serraje vacuno gris
- Para trabajos de soldadura y manipulación de piezas calientes.
- Resistente a riesgos mecánicos

Código	Ref.		EAN
5500522	WC004/GRN 14"	6-72	5602482021679

**LUVAS T/CANADIANO**

GUANTE T/CANADIANO



**NORMAS: EN 388 - EN 420**

- Material: Crute de porco/algodão
- Para cargas/descargas de mercadorias, trabalhos gerais
- Resistente a riscos mecânicos

**NORMAS: EN388 - EN420**

- Material: Serraje de cerdo, algodón
- Para cargas/descargas, manipulación de objetos...
- Resistente a riesgos mecánicos

Código	Ref.		EAN
5511133	88PBSA 10,5"	12-120	5602482044913

**LUVAS DE TRABALHO PARA MÁQUINAS**

GUANTE PARA MÁQUINAS



**NORMAS: EN 388 - EN 420**

- Material: Borracha/PVC/poliéster 13G
- Palma da mão em borracha, proteção dos dedos e dorso da mão em PVC. Forro em polyester 13G. Punho com fecho em velcro
- Para trabalhar com máquinas, construção...

**NORMAS: EN388 - EN420**

- Material: Caucho/PVC/poliéster 13G
- Palma en caucho, protección de los dedos y dorso de la mano en PVC. Forro en poliéster 13G. Puño con cierre en velcro.
- Para trabajos con maquinas, construcción...

Código	Ref.		EAN
5511138	0390(X502) 9"	12-60	5602482044920
5511139	0390(X502) 10"	12-60	5602482044937

**LUVAS ANTI-CORTE**  
GUANTE ANTI-CORTE



**NORMAS: EN 388:2016, EN 420:2003+A1:2009**  
• Material: Latex, forro e punho em algodão  
• Resistente a riscos mecânicos

**NORMAS: EN 388:2016, EN 420:2003+A1:2009**  
• Material: Latex y algodón  
• Resistente a riesgos mecánicos

Código	Ref.			EAN
5500425	R181W 10,5"		12-120	5602482000650

**LUVAS BORRACHA GRANULADA**  
GUANTE CAUCHO RUGOSO



**NORMAS: EN 388:2016+A1:2018; EN ISO 21420:2020**  
• Material: Borracha granulada, forro e punho em algodão  
• Luvas de destreza superior, alta aderência  
• Resistente a riscos mecânicos

**NORMAS: EN 388:2016+A1:2018; EN ISO 21420:2020**  
• Material: Algodón con recubrimiento de caucho rugoso  
• Resistente a riesgos mecánicos

Código	Ref.			EAN
5511408	R281B 7"		12-120	5602482046795
5501284	R281B 8"		12-120	5602482031401
5501285	R281B 9"		12-120	5602482031418
5511409	R281B 10"		12-120	5602482046801

**LUVAS LATEX**  
GUANTE EN LATEX



**NORMAS: EN 388:2016+A1:2018; EN ISO 21420:2020**  
• Material: Borracha, forro e punho em nylon  
• Luvas de destreza superior, alta aderência  
• Resistente a riscos mecânicos

**NORMAS: EN 388:2016+A1:2018; EN ISO 21420:2020**  
• Material: Algodón con recubrimiento de caucho rugoso  
• Guante de alta sensibilidad, antideslizante  
• Resistente a riesgos mecánicos

Código	Ref.			EAN
5510912	R300 7"		12-120	5602482040946
5505056	R300 8"		12-120	5602482037656
5505057	R300 9"		12-120	5602482037663
5505058	R300 10"		12-120	5602482037670

### LUVAS EM NITRILLO (CINZENTO)

GUANTE DE NITRILLO (GRIS)



EN 388



4121X

**NORMAS: EN 388:2016+A1:2018; EN ISO 21420:2020**

- Material: Nitrilo, forro e punho em nylon
- Luvas de destreza superior, alta aderência
- Resistente a riscos mecânicos

**NORMAS: EN 388:2016+A1:2018; EN ISO 21420:2020**

- Material: Nitrilo y algodón
- Guante de alta sensibilidad, antideslizante
- Resistente a riesgos mecânicos

Código	Ref.			EAN
5511051	N119 6"		12-120	5602482044234
5501282	N119 7"		12-120	5602482031425
5501283	N119 8"		12-120	5602482031432
5504929	N119 9"		12-120	5602482003835
5504930	N119 10"		12-120	560248204149
5504931	N119 11"		12-120	5602482004887

### LUVAS EM NITRILLO (AMARELO FLUORESCENTE)

GUANTE DE NITRILLO (AMARILLO FLUORESCENTE)



EN 388



4121X

**NORMAS: EN 388:2016+A1:2018; EN ISO 21420:2020**

- Material: Nitrilo, forro e punho em nylon
- Luvas de destreza superior, alta aderência
- Resistente a riscos mecânicos

**NORMAS: EN 388:2016+A1:2018; EN ISO 21420:2020**

- Material: Nitrilo y algodón
- Guante de alta sensibilidad, antideslizante
- Resistente a riesgos mecânicos

Código	Ref.			EAN
5511134	N117 7"		12-120	5602482044876
5511135	N117 8"		12-120	5602482044883
5511136	N117 9"		12-120	5602482044890
5511137	N117 10"		12-120	5602482044906

### LUVAS PU | CINZA

GUANTE EN PU | GRIS



EN 388



3131X

**NORMAS: EN 388:2016+A1:2018; EN ISO 21420:2020**

- Material: PU, forro e punho em nylon
- Luvas para trabalhos em electrónica e proteção contra ações mecânicas.
- Resistente a riscos mecânicos

**NORMAS: EN 388:2016+A1:2018; EN ISO 21420:2020**

- Material: Algodón con recubrimiento de caucho rugoso
- Guante de alta sensibilidad, antideslizante
- Resistente a riesgos mecânicos

Código	Ref.			EAN
5511410	NL186 GREY 7"		12-120	5602482046832
5511411	NL186 GREY 8"		12-120	5602482046849
5511412	NL186 GREY 9"		12-120	5602482046856
5511413	NL186 GREY 10"		12-120	5602482046863

**LUVAS EM NITRILO (AZUL)**

GUANTE DE NITRILO (AZUL)



**EN 388**



**4111X**

**NORMAS: EN 388:2016+A1:2018; EN ISO 21420:2020**

- Material: Nitrilo, forro e punho em nylon
- Luvas de destreza superior, alta aderência
- Resistente a riscos mecânicos

**NORMAS: EN 388:2016+A1:2018; EN ISO 21420:2020**

- Material: Nitrilo y algodón
- Guante de alta sensibilidad, antideslizante
- Resistente a riesgos mecânicos

Código	Ref.			EAN
5511682	N52 8"		12-120	5602482051775
5501015	N52 9"		12-120	5602482003620
5500637	N52 10"		12-120	5602482021662

**LUVAS EM PVC (VERMELHO)**

GUANTE EN PVC (ROJO)



**EN 388**



**3121X**

**NORMAS: EN 388:2016+A1:2018; EN ISO 21420:2020**

- Material: PVC vermelho
- Para proteção contra soluções detergentes diluídas, gorduras, óleos, gasolina...
- Apropriadas para trabalhos de limpeza

**NORMAS: EN 388:2016+A1:2018; EN ISO 21420:2020**

- Material: PVC
- Para protección contra detergentes, grasas, aceites, gasolina...
- Para trabajos de limpieza

Código	Ref.			EAN
5500427	PV91-27 27 cm		12-120	5602482000889
5500428	PV91-37 35 cm		12-60	5602482000872

**LUVAS BORRACHA (PRETA)**

GUANTE EN LATEX (NEGRO)



**EN 388**



**1010X**

**NORMAS: EN 388 - EN 420**

- Material: Borracha
- Ranhuras anti-deslizantes na palma da mão e dedos.
- Impermeáveis

**NORMAS: EN388 - EN420**

- Material: Latex natural
- Guantes con relieve para un mejor agarre.
- Impermeables

Código	Ref.			EAN
5500812	R101 M		12-120	5602482010512
5500813	R101 L		12-120	5602482000858
5501814	R101 XL		12-120	

**LUVAS DE JARDIM**

GUANTE PARA JARDINERÍA



EN 388  
  
3131X

**NORMAS: EN 388:2016+A1:2018; EN ISO 21420:2020**

- Material: PU, forro e punho em nylon
- Palma da mão em nitrile revestida a poliéster com desenho floral
- Punho elástico

**NORMAS: EN 388:2016+A1:2018; EN ISO 21420:2020**

- Material: Algodón con recubrimiento de caucho rugoso
- Palma de nitrilo recubierta de poliéster con diseño floral
- Puño elástico

Código	Ref.		EAN
5500521	PF001		5602482011168

**AVENTAL PARA SOLDADOR**

DELANTAL PARA SOLDADOR



- Fabricado em pele de qualidade superior.
- Tira em pele para o pescoço e cintura.

- Fabricado en piel de primera calidad.
- Tira de cuero para el cuello y la cintura.

Código	Ref.		EAN
5112690	pele   piel		5602482043268



# LINHA TRABALHO

## CASACO - CINZA/LARANJA

BLUSÓN - GRIS/NARANJA



Casaco prático e versátil fabricado com tecidos macios. Para utilizar nos mais variados tipos de trabalho.

Vestuário de proteção somente contra riscos menores.

- Fecho de correr com tecido protetor e fecho com velcro
- Punhos com ajuste em velcro
- Múltiplos bolsos com pala e fecho em velcro.
- Lavável
- Pré-encolhido

**Tecido:** 65% poliéster, 35% algodão

Código	Ref.		EAN
5511541	WK300J M		5602482048270
5511542	WK300J L		5602482048287
5511543	WK300J XL		5602482048294
5511544	WK300J XXL		5602482048300

## CALÇAS - CINZA/LARANJA

PANTALONES - GRIS/NARANJA



Calças para os mais variados fins fabricadas com tecidos macios. Vestuário de proteção somente contra riscos menores.

- Botão e fecho de correr
- Cintura elástica com botão
- Bolso na perna esquerda com pala e fecho com velcro
- Dois bolsos traseiros com pala e fecho em velcro.
- Joelheiras
- Lavável
- Pré-encolhido

**Tecido:** 65% poliéster, 35% algodão

Código	Ref.		EAN
5511545	WK300P M		5602482048317
5511546	WK300P L		5602482048324
5511547	WK300P XL		5602482048331
5511548	WK300P XXL		5602482048348

# LINHA TRABALHO

## JARDINEIRAS - CINZA/LARANJA

PANTALONES - GRIS/NARANJA



Jardineiras para os mais variados fins, fabricadas com tecidos macios. Vestuário de proteção somente contra riscos menores.

- Fecho de correr
- Cintura e suspensórios elásticos
- Múltiplos bolsos
- Bolso na perna esquerda com pala e fecho com velcro
- Dois bolsos traseiros com pala e fecho com velcro.
- Joelheiras
- Lavável
- Pré-encolhido

**Tecido:** 65% poliéster, 35% algodão

Código	Ref.		EAN
5511549	WK300BP M		5602482048355
5511550	WK300BP L		5602482048362
5511551	WK300BP XL		5602482048379
5511552	WK300BP XXL		5602482048386

## FATO MACACO - CINZA/LARANJA

MONO - GRIS/NARANJA



Fato de macaco para os mais variados tipos de trabalho, fabricado com tecidos macios.

Vestuário de proteção somente contra riscos menores.

- Fecho de proteção com proteção em tecido e fecho com velcro
- Cintura elástica
- Múltiplos bolsos
- Bolso na perna esquerda com pala e fecho com velcro
- Dois bolsos traseiros com pala e fecho com velcro.
- Banda refletora no peito e nas pernas.
- Lavável
- Pré-encolhido

**Tecido:** 65% poliéster, 35% algodão

Código	Ref.		EAN
5511537	WK400 M		5602482048232
5511538	WK400 L		5602482048249
5511539	WK400 XL		5602482048256
5511540	WK400 XXL		5602482048263

# LINHA TRABALHO

## COLETE - CINZA/LARANJA

CHALECO - GRIS/NARANJA



Colete prático e versátil fabricado com tecidos macios. Para utilizar nos mais variados tipos de trabalho.

Vestuário de proteção somente contra riscos menores.

- Fecho de correr frontal
- Múltiplos bolsos com fecho de correr e velcro.
- Lavável
- Pré-encolhido

**Tecido:** 65% poliéster, 35% algodão

Código	Ref.		EAN
5511533	BW1100 M		5602482048195
5511534	BW1100 L		5602482048201
5511535	BW1100 XL		5602482048218
5511536	BW1100 XXL		5602482048225

## COLETE ALTA VISIBILIDADE - AMARELO

CHALECO - AMARILLO



Colete de alta visibilidade.

Vestuário de proteção somente contra riscos menores.

- Abertura ajustável em velcro
- 2 bandas refletoras horizontais

**Tecido:** 100% poliéster

Código	Ref.		EAN
5511516	PL600 XL		5602482048027

# LINHA ALTA VISIBILIDADE

## T-SHIRT ALTA VISIBILIDADE - AMARELO

T-SHIRT - AMARILLO



T-Shirt de alta visibilidade em cor amarelo.  
Vestuário de proteção somente contra riscos menores.

- Tecido perfurado em cor preta por baixo dos braços para
- 2 bandas refletoras horizontais e uma vertical

**Tecido:** 100% poliéster

Código	Ref.		EAN
EZ61	S		
EZ61	M		
EZ61	L		
EZ61	XL		
EZ61	2XL		
EZ61	3XL		

## T-SHIRT ALTA VISIBILIDADE - LARANJA

T-SHIRT - NARANJA



T-Shirt de alta visibilidade em cor laranja.  
Vestuário de proteção somente contra riscos menores.

- Tecido perfurado em cor preta por baixo dos braços para
- 2 bandas refletoras horizontais e uma vertical

**Tecido:** 100% poliéster

Código	Ref.	EAN
EZ61	S	
EZ61	M	
EZ61	L	
EZ61	XL	
EZ61	2XL	
EZ61	3XL	

## LINHA ALTA VISIBILIDADE

## CALÇAS - AMARELAS

PANTALONES - AMARILLO



- Calças de alta visibilidade  
Vestuário de proteção somente contra riscos menores.
- Cintura elástica
  - Botão e fecho de correr
  - Bolso traseiro com fecho
  - Bolsos laterais com pala e fecho com velcro e fitas refletoras
  - Lavável
  - Pré-encolhido

Marcação CE  
EN ISO 20471:2013+A1:2016

**Tecido:** 65% poliéster, 35% algodão

Código	Ref.		EAN
5511529	PT500 M		5602482048157
5511530	PT500 L		5602482048164
5511531	PT500 XL		5602482048171
5511532	PT500 XXL		5602482048188

## CAPA DE CHUVA - AMARELA

IMPERMEABLE - AMARILLO



- Capa de chuva de alta visibilidade com revestimento em PU.  
Vestuário de proteção somente contra riscos menores.
- Fecho de correr frontal, com proteção e fecho com molas
  - Capuz oculto na gola
  - Bolsos laterais com pala e fecho com molas
  - Punhos com molas
  - Impermeável
  - Respirável
  - Lavável

Marcação CE  
EN ISO 20471:2013+A1:2016  
EN343:2003+A1:2007

**Tecido:** 100% PU

Código	Ref.		EAN
5511521	PY900 M		5602482048072
5511522	PY900 L		5602482048089
5511523	PY900 XL		5602482048096
5511524	PY900 XXL		5602482048102

# LINHA ALTA VISIBILIDADE

## FATO CHUVA - AMARELO

TRAJE DE AGUAS - AMARILLO



Fato de chuva de alta visibilidade com revestimento em PU. Vestuário de proteção somente contra riscos menores.

- Fecho de correr frontal com proteção e fecho com molas
- Capuz oculto na gola
- Casaco com fitas refletoras, bolsos laterais e punhos com molas
- Calças com fitas refletoras e ajuste com molas nas pernas.
- Impermeável
- Respirável
- Lavável

Marcação CE  
EN ISO 20471:2013+A1:2016  
EN343:2003+A1:2007

Tecido: 100% PU

Código	Ref.		EAN
5511517	PY1000 M		5602482048034
5511518	PY1000 L		5602482048041
5511519	PY1000 XL		5602482048058
5511520	PY1000 XXL		5602482048065

## PARKA - AMARELO/AZUL

ANORAKE - AMARILLO/AZUL



- Parka de chuva de alta visibilidade. Vestuário de proteção somente contra riscos menores.
- Fecho de correr frontal com proteção e fecho com molas
  - Capuz oculto na gola
  - Punho elástico
  - Bolsos laterais com palas e bolso interior com fecho em velcro
  - Impermeável • Respirável • Lavável

Marcação CE  
EN ISO 20471:2013+A1:2016  
EN343:2003+A1:2007

Tecido: PU Oxford 300D  
Forno: 100% nylon  
Enchimento: 100% poliéster

Código	Ref.		EAN
5511525	NY700 M		5602482048119
5511526	NY700 L		5602482048126
5511527	NY700 XL		5602482048133
5511528	NY700 XXL		5602482048140

**CAPA DE CHUVA (NYLON EXTRA)**

IMPERMEABLE (NYLON EXTRA)



Capas de chuva em nylon com indução em PVC, costuras soldadas e estanques, impermeáveis e muito resistentes. Capuz integrado, furos de ventilação debaixo dos braços, punhos plásticos, fecho e bolsos. **Composição:** 65% PVC /35% nylon **Comprimento:** 1,20 met.

Impermeable en nylon soldado por inducción en PVC con costuras estancas. Con capucha, orificios de ventilación, puños elásticos, cierre y bolsillos **Composición:** 65% PVC e 35% Nylon **Longitud:** 1,20 met.

Código	Ref.			EAN
5501017	AZUL M		20	5602482025127
5501018	AZUL L		20	5602482013018
5501019	AZUL XL		20	5602482025134
5501020	AZUL XXL		20	5602482025141
5500806	VERDE M		20	5602482025158
5500807	VERDE L		20	5602482025165
5500808	VERDE XL		20	5602482025172
5500816	VERDE XXL		20	5602482025189

**FATO DE CHUVA (NYLON EXTRA)**

TRAJE DE AGUAS (NYLON EXTRA)



Fatos de chuva em nylon com indução em PVC, costuras soldadas e estanques, impermeáveis e muito resistentes. Capuz integrado, furos de ventilação debaixo dos braços, punhos plásticos, fecho e bolsos. **Composição:** 65% PVC /35% nylon

Traje de aguas en nylon soldado por inducción en PVC con costuras estancas. Con capucha, orificios de ventilación, puños elásticos, cierre y bolsillos **Composición:** 65% PVC e 35% Nylon

Código	Ref.			EAN
5500670	AZUL M		20	5602482025196
5500671	AZUL L		20	5602482013827
5500672	AZUL XL		20	5602482025202
5500673	AZUL XXL		20	5602482025219
5500805	VERDE M		20	5602482025226
5500809	VERDE L		20	5602482025233
5500810	VERDE XL		20	5602482025240
5500811	VERDE XXL		20	5602482025257

**FATO DE CHUVA (PVC)**

TRAJE DE AGUAS (PVC)



Fato de chuva em PVC de 0,32 microns. Impermeáveis e muito resistente. Com capuz integrado, furos de ventilação, punhos elásticos, fecho e 2 bolsos **Composição:** 78% PVC e 22% poliester

Traje de aguas en PVC PVC de 0,32 micras. Impermeables, muy resistentes. Capucha, orificios de ventilación, puños elásticos, cierre, 2 bolsillos. **Composicion:** 78% PVC e 22% Polyester

Código	Ref.			EAN
5500678	AMARELO M		20	5602482012721
5500681	AMARELO XXL		20	5602482012745
5500682	VERDE M		20	5602482012950
5500683	VERDE L		20	5602482012943
5500684	VERDE XL		20	5602482012974
5500685	VERDE XXL		20	5602482013438

**CAPA DE CHUVA (PU)**

IMPERMEABLE (PU)



Capas de chuva em PU 0,45 mm.  
Capuz integrado, fecho de correr, costuras soldadas, punhos com elástico, bolsos com molas e costas com ventilação.

**Composição:** 20% PU, 50% PVC e 30% poliéster

**Comprimento:** 1,20 met.

En Poliuretano de 0,45 microns.

Impermeable y muy resistente con capucha, cremallera, costuras soldadas, puños elásticos. Chaqueta ventilada.

**Composición:** 20% PU, 50% PVC, 30% poliéster

**Longitud:** 1,20 met.

Código	Ref.			EAN
5511053	AZUL M		20	5602482010533
5511054	AZUL L		20	5602482044401
5511055	AZUL XL		20	5602482044418
5511056	AZUL XXL		20	5602482044425

**FATO DE CHUVA (PU)**

TRAJE DE AGUAS (PU)



Fatos de chuva em PU 0,45 mm.

Capuz integrado, fecho de correr, costuras soldadas, punhos com elástico, bolsos com molas e costas com ventilação.

**Composição:** 20% PU, 50% PVC e 30% poliéster

Traje de agua en Poliuretano de 0,45 microns. Impermeable y muy resistente con capucha, cremallera, costuras soldadas, puños elásticos. Chaqueta ventilada.

**Composición:** 20% PU, 50% PVC, 30% poliéster

Código	Ref.			EAN
5510796	AZUL M		20	5602482031029
5510797	AZUL L		20	5602482031036
5510798	AZUL XL		20	5602482031043
5510799	AZUL XXL		20	5602482031050



**S5**

**BOTAS DE PROTEÇÃO - EN ISO 20345:2011 SRC**

BOTAS DE PROTECCIÓN - EN ISO 20345:2011 SRC



**MATERIAIS**



**PVC**



**HARD**



**INOX**

**SOLA**

**BIQUEIRA**

**PALMILHA**

Botas de água feitas em PVC. Ideais para trabalhos que envolvam água, assim como trabalhos com cimento, escavações e trabalhos agrícolas.

- Sola antiestática e antideslizante, resistente a óleos, ácidos, gasolina e gorduras
- Lâmina anti perfuração em aço inox
- Grande flexibilidade, mesmo a baixas temperaturas
- Forro em nylon
- Altura do cano: 38 cm
- Biqueira de proteção em aço
- Proteção do tornozelo

Código	Ref.			EAN
5511515	20226	Nº 39   PRETO	6	8031955226391
5511502	20226	Nº 40   PRETO	6	8031955226407
5511503	20226	Nº 41   PRETO	6	8031955226414
5511504	20226	Nº 42   PRETO	6	8031955226421
5511505	20226	Nº 43   PRETO	6	8031955226438
5511506	20226	Nº 44   PRETO	6	8031955226445
5511507	20226	Nº 45   PRETO	6	8031955226452
5511556	20226	Nº 46   PRETO	6	8031955226469

Código	Ref.			EAN
5511508	20126	Nº 39   VERDE	6	8031955126394
5511509	20126	Nº 40   VERDE	6	8031955126400
5511510	20126	Nº 41   VERDE	6	8031955126417
5511511	20126	Nº 42   VERDE	6	8031955126424
5511512	20126	Nº 43   VERDE	6	8031955126431
5511513	20126	Nº 44   VERDE	6	8031955126448
5511514	20126	Nº 45   VERDE	6	8031955126455
5511555	20126	Nº 46   VERDE	6	8031955126462

**BOTAS ÁGUA (BORRACHA)**

BOTAS AGUA (CAUCHO)



**NORMA: EN ISO 20347:2012**

**NORMA: EN ISO 20347:2012**

Bota água em borracha preta para usos na agricultura, construção, e em outras atividades onde seja necessário proteger os pés da água. Interior forrado a nylon

Botas en color negra para usos en agricultura, construcción y donde necesite proteger los pies del agua. Interior forrada en nylon.

Código	Ref.			EAN
5510821	01220	Nº 36   PRETO	8	8031955122365
5501048	01220	Nº 37   PRETO	8	8031955122372
5501049	01220	Nº 38   PRETO	8	8031955122389
5501040	01220	Nº 39   PRETO	8	8031955122396
5501041	01220	Nº 40   PRETO	8	8031955122402
5501042	01220	Nº 41   PRETO	8	8031955122419
5501043	01220	Nº 42   PRETO	8	8031955122426
5501044	01220	Nº 43   PRETO	8	8031955122433
5501045	01220	Nº 44   PRETO	8	8031955122440
5501046	01220	Nº 45   PRETO	8	8031955122457
5501046	01220	Nº 46   PRETO	8	8031955122464

**WISEIRA ACRÍLICA**

PROTECTOR FACIAL



**Descrição do produto:**

Equipamento de proteção individual composto por 4 componentes, viseira em PET de 0.5mm, apoio frontal de conforto em silicone, apoio posterior ajustável em silicone e suporte da viseira em ABS, para proteção da face contra projeções de partículas solidas e líquidas e/ ou fluídos corporais.

**Medidas:**

Largura: 174 mm  
 Altura: 230 mm  
 Espessura: 0,5 mm  
 Peso: +/- 90 gramas

Viseira produzida em conformidade com o referencial normativo EN 166:2001 e Diretiva 2001/95/CE

Código	Ref.		EAN
1108224	R5012	174 x 230 mm	

**WISEIRA ACRÍLICA**

PROTECTOR FACIAL



**Composição:**

Viseira: PETG, anti-reflexo, anti-embaciamento dos dois lados.  
 Banda de plástico: Polipropileno.  
 Elástico de fixação: Poliéster e Poliamida.

**Indicações:**

Destinadas a procedimentos e ambientes onde existe o risco de exposição ao sangue e/ou fluídos corporais através de projeção.

**Medidas:**

Largura: 300 mm  
 Altura: 240 mm  
 Espessura: 0,5 mm

Código	Ref.		EAN
1501131		300 x 240 mm	

**ÁLCOOL GEL 70%**

ALCOOL GEL 70%



Gel desinfetante para as mãos.

Produto, à base de álcool, para desinfecção das mãos por fricção e sem enxaguamento.

Este produto não contém perfume ou corantes, sendo indicado para aplicação em áreas de processamento alimentar ou na área hospitalar.

**APLICAÇÃO:**

Aplicar uma dose nas mãos, massajando completamente até secar, tendo em especial atenção as pontas dos dedos, unhas e o espaço entre os dedos. Massajar durante 30 segundos, no mínimo até à completa evaporação do produto

Código	Ref.		EAN
1501135	500 ml	15	5602482047716
1501134	5 litros	4	5602482047723

**DESINFETANTE DE SUPERFÍCIES**

DESINFETANTE DE SUPERFÍCIES



O desinfetante SADY é um produto concentrado de tripla ação: bactericida, virucida e fungicida, à base de álcoois e quaternário de amônio.

**UTILIZAÇÃO:**

Aplicar o produto puro (pronto para uso) na zona/superfície/objeto a desinfetar. Adequado para todos os tipos de instalações em que é necessária uma desinfecção profunda e contínua.

O desinfetante SADY tem um tempo de conservação de 2 anos em recipiente hermeticamente fechado.

Este desinfetante cumpre os requisitos das normas de referência EN 1275 e EN 1276 no âmbito do sistema HACCP.

Código	Ref.		EAN
1501137	750 ml	12	5602482047730
1501136	5 litros	4	5602482047747

## MÁSCARAS PROTEÇÃO FFP3 NR

MASCARILLAS FFP3 NR

NOVO

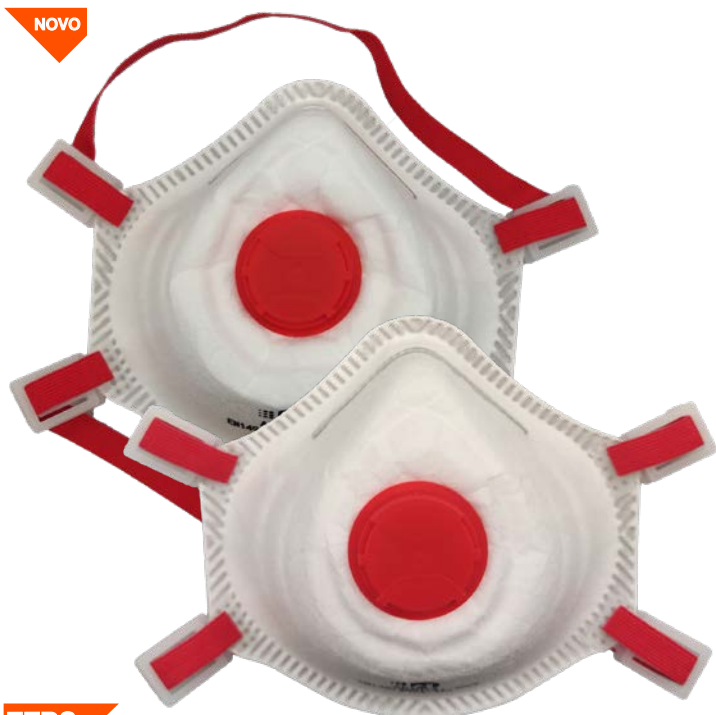

FFP3

Máscaras autofiltrantes de partículas para aplicações em:

- Moagem, corte, perfuração de madeira, aço inox, pintura, lacas e pinturas anti corrosivas. Envernizamento com pintura à base de solventes, contacto com bactérias e vírus. Remoção de amianto.

**Classificação:** EN 149:2001 +A1:2009 FFP3 NR

**Proteção:** Aerosóis sólidos e líquidos não tóxicos, de toxicidade média-baixa e de alta toxicidade

**\*NR:** Máscara de pó limitada a um só uso por turno de trabalho

Mascarillas autofiltrantes para partículas con aplicación en:

- Amoladura, corte, perforación de madera, acero inoxidable, pintura, lacas y pintura anticorrosiva. Barnizado con pintura a base de solvente, contacto con bacterias y virus.

**Classificación:** EN 149:2001 +A1:2009 FFP3 NR

**Protección:** Aerosoles sólidos y líquidos no tóxicos, de toxicidad media-baja y de alta toxicidad.

**\*NR:** Máscara de polvo limitada a un solo uso por turno de trabajo

Código	Ref.		EAN
5116919	DS5999AK03V	COM VÁVULA	10 5602482059993

## MÁSCARAS PROTEÇÃO FFP2 NR

MASCARILLAS FFP2 NR

NOVO



FFP2

Máscaras autofiltrantes de partículas para aplicações em:

- Lixagem de camadas de pintura e revestimentos, raspagem e lixagem de adesivos, corte e perfuração de madeira, fumo procedente de soldadura, gestão de resíduos, fumigação de pesticidas (base aquosa) alimentação de animais

**Classificação:** EN 149:2001 +A1:2009 FFP2 NR

**Proteção:** Aerosóis sólidos e líquidos não tóxicos e de toxicidade média-baixa

**\*NR:** Máscara de pó limitada a um só uso por turno de trabalho

Mascarillas autofiltrantes para partículas con aplicación en:

- Lijado de capas de pintura y recubrimientos, corte y perforación de madera, humos procedentes de la soldadura, gestión de residuos, fumigación de pesticidas (base acuosa), alimentación de animales.

**Classificación:** EN 149:2001 +A1:2009 FFP2 NR

**Protección:** Aerosoles sólidos y líquidos no tóxicos y de toxicidad media-baja

**\*NR:** Máscara de polvo limitada a un solo uso por turno de trabajo

Código	Ref.		EAN
5116917	DS5997AK02V	COM VÁVULA	20 5602482059979
5116918	DS5998AK02		20 5602482059986

**MÁSCARAS PROTEÇÃO FFP2 | KN95**

MASCARILLAS FFP2 | KN95



**FFP2**

**NORMA: EN 149:2001+A1:2009**

•Meia máscara com cinco camadas de filtragem com dois elásticos fixos de retenção para a cabeça, de tipo dobrável. Desenhada para proteger contra partículas sólidas e líquidas suspensas no ar.

**Indicações do nível de protecção:**

• **FFP2 NR:** aerossóis sólidos e líquidos com baixa e média toxicidade (média eficácia filtrante).

**\*NR: Máscara de pó limitada a um só uso por turno de trabalho**

**NORMA: EN 149: 2001**

• Media mascarilla, de cinco capas de filtrado, dos lazos fijos de sujeción a cabeza, de tipo plegable. diseñada para proteger contra partículas sólidas o líquidas suspendidas en el aire.

• **FFP2 NR:** aerosoles sólidos y líquidos con baja y media toxicidad (media de eficacia filtrante).

**\*NR: Máscara de polvo limitada a un solo uso por turno de trabajo**

Código	Ref.			EAN
5114790	JX-E95V <b>COM VÁVULA</b>		20	6923601112788
5114791	JX-E95		20	6923601110135

**MÁSCARAS PROTEÇÃO FFP1 NR**

MASCARILLAS FFP1 NR



**FFP1**

Máscaras autofiltrantes de partículas para aplicações em:

- Limpeza a vapor, trabalhos de moagem, corte e perfuração na construção, pó de óxido e metálico procedente de trabalhos de polimento, corte e perfuração.

**Classificação: EN 149:2001 +A1:2009 FFP1 NR\***

**Proteção:** Aerossóis sólidos e líquidos não tóxicos

**\*NR: Máscara de pó limitada a um só uso por turno de trabalho**

Mascarillas autofiltrantes para partículas con aplicación en:

- Limpieza a vapor, trabajos de mola, corte y perforación en la construcción, polvo de óxido y metálico procedente de trabajos de mola, corte y perforación.

**Classificación: EN 149:2001 +A1:2009 FFP1 NR\***

**Protección:** Aerosoles sólidos y líquidos no tóxicos

**\*NR: Máscara de polvo limitada a un solo uso por turno de trabajo**

Código	Ref.			EAN
5116879	DS2066TJ10V <b>COM VÁVULA</b>		10	5602482020665
5116880	DS2064TJ01		20	5602482020641

**CAPACETE DE PROTEÇÃO+VISEIRA METÁLICA+PROTETOR OUVIDOS**

CASCO+VISOR METÁLICO+PROTECTOR DE OÍDO



Ideal para trabalhar com equipamentos de corte, como motosserras, corta sebes ou podadores. Protege com segurança a cabeça, os olhos e a audição.

**Classificação:** EN 397+A1; EN352-3; EN 1731:01:2007

**Categoria III**

**Características:**

**Visor em malha:** 310x195mm

**Peso:** 700 gr.

Ideal para trabajar con equipos de corte como motosierras, cortasetos o podadoras. Protege de forma segura la cabeza, los ojos y el oído.

**Clasificación:** EN 397+A1; EN352-3; EN 1731:01:2007

**Clase III**

**Características:**

**Viso malla metálica:** 310x195mm

**Peso:** 700 gr.

SNR

23dB

Código	Ref.			EAN
5116072	DS5230	viseira: 310x190mm	1-4	5602482052307

**VISEIRA METÁLICA+PROTETOR OUVIDOS**

VISOR METÁLICO+PROTECTOR DE OÍDO



Ideal para trabalhar com equipamentos de corte, como motosserras, corta sebes ou podadores. Protege com segurança a cabeça, os olhos e a audição.

**Classificação:** EN352-1:2003; EN 173:2007

**Categoria III**

**Características:**

**Visor em malha:** 310x195mm

**Peso:** 700 gr.

Ideal para trabajar con equipos de corte como motosierras, cortasetos o podadoras. Protege de forma segura la cabeza, los ojos y el oído.

**Clasificación:** EN352-1:2003; EN 173:2007

**Clase III**

**Características:**

**Viso malla metálica:** 310x195mm

**Peso:** 700 gr.

SNR

23dB

Código	Ref.			EAN
5116073	DS5240	viseira: 310x190mm	1-4	5602482052406

**WISEIRA COM MALHA METÁLICA**

VISOR DE MALLA METALICA



Esta máscara facial foi desenhada para oferecer proteção efetiva contra risco de impacto de partículas de grande velocidade como as originadas em trabalhos florestais e de jardinagem.

**Classificação:** : EN 2016/425; EN 166:2002

**Classe II**

**Características:**

Visor em malha metálica: 400x195 mm

Peso: 240 gramas

La pantalla facial con rejilla metálica ha sidodiseñada para ofrecer una efectiva protección contra el riesgo de impacto de partículas grandes, como lasoriginadas en trabajos forestales y de jardinería.

**Classificación:** EN 2016/425; EN 166:2002

**Clase II**

**Visor en malla metálica:** 400x195mm

**Peso:** 240 gr.

Código	Ref.		EAN
5116074	DS5241	viseira: 400x195mm	5602482052413

**WISEIRA POLICARBONATO INCOLOR**

VISOR POLICARBONATO INCOLORO



Viseira em policarbonato que oferece uma proteção efetiva contra o risco de impacto de partículas de média velocidade e média energia.

**Classificação:** : EN 2016/425; EN 166:2002

**Classe II**

**Características:**

Visor em policarbonato: 395x200 mm

Peso: 280 gramas

Pantalla en policarbonato que ofrece una efectiva protección contra el riesgo de impacto de partículas a media velocidad y media energía.

**Classificación:** EN 2016/425; EN 166:2002

**Clase II**

**Visor en policarbonato:** 400x195mm

**Peso:** 240 gr

Código	Ref.		EAN
5116083	DS5242	viseira: 395x200mm	5602482052420

### ÓCULOS PROTEÇÃO EXTENSIV | AMARELOS

GAFAS PANORÁMICAS EXTENSIV | AMARILLO



**Classificação:** EN166:2001; EN170:2002; EN172:1994+A2:2001

**Marcação de lente:** 2C-1,2 1 FT.

- Óculos de proteção de uso permanente, com armação integral e haste extensível, lente amarela de policarbonato.
- Protege contra impactos de média energia.
- Gafas panorámicas de uso permanente, con montura integral y varillas extensibles, ocular amarilla de policarbonato.
- Protege contra impactos de media energía.

Código	Ref.			EAN
5116081	DS5233	EPI de categoria II	12	5602482052338

### ÓCULOS PROTEÇÃO EXTENSIV | CINZA

GAFAS PANORÁMICAS EXTENSIV | GRIS



**Classificação:** EN166:2001; EN170:2002; EN172:1994+A2:2001

**Marcação de lente:** 2C-1,2 1 FT.

- Óculos de proteção de uso permanente, com armação integral e haste extensível, lente cinza de policarbonato.
- Protege contra impactos de média energia.
- Gafas panorámicas de uso permanente, con montura integral y varillas extensibles, ocular gris de policarbonato.
- Protege contra impactos de media energía.

Código	Ref.			EAN
5116080	DS5234	EPI de categoria II	12	5602482052345

### ÓCULOS PROTEÇÃO EXTENSIV | INCOLORES

GAFAS PANORÁMICAS ENTENSIV | INCOLORA



**Classificação:** EN166:2001; EN170:2002; EN172:1994+A2:2001

**Marcação de lente:** 2C-1,2 1 FT.

- Óculos de proteção de uso permanente, com armação integral e haste extensível, lente cinza de policarbonato.
- Protege contra impactos de média energia.
- Gafas panorámicas de uso permanente, con montura integral y varillas extensibles, ocular gris de policarbonato.
- Protege contra impactos de media energía.

Código	Ref.			EAN
5116079	DS5236	EPI de categoria II	12	5602482052369

### ÓCULOS PROTEÇÃO VENTIA INCOLORES

GAFAS PANORÁMICAS VENTIA INCOLORA

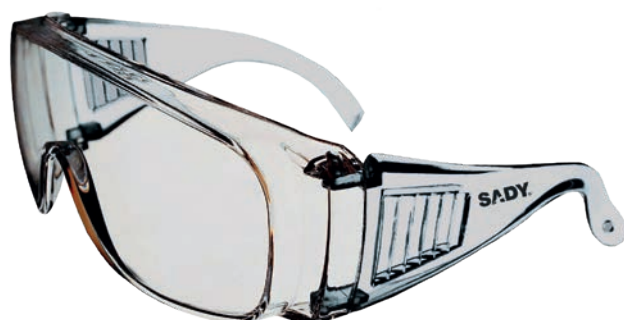

**Classificação:** EN166:2001; EN170:2002; EN172:1994+A2:2001

**Marcação de lente:** 2C-1,2 1 FT.

- Óculos de segurança de visitante (sobre-óculo) com lentes em policarbonato com proteção UV. Pode ser usado sobre óculos graduados.
- Protege contra impactos de baixa energia.
- Gafas de seguridad para visitantes (over-glass) con lentes de policarbonato con protección UV. Se puede usar sobre anteojos recetados.
- Protege contra impactos de baja energía.

Código	Ref.			EAN
5116082	DS5235	EPI de categoria II	12	5602482052352



**ÓCULOS PANORÂMICOS | PANORA**

GAFAS INTEGRALES | PANORA



**Classificação: EN166 F**

- Óculos para protecção contra o risco de impacto de partículas de alta velocidade e baixa energia e contra salpicos. Possui um grande campo visual e pode ser utilizado com óculos graduados.
- Fabricados por injeção de PVC flexível
- La gafa integral ha sido diseñada para ofrecer una efectiva protección contra el riesgo de impacto de partículas de alta velocidad y baja energía y frente a salpicaduras.
- Fabricados por inyección de PVC flexible

Código	Ref.			EAN
5116070	DS5231	classe óptica: 1	10	5602482052314

**ÓCULOS PANORÂMICOS COM VÁLVULA | PANORA**

GAFAS INTEGRALES CON VÁLVULA | PANORA



**Classificação: EN166 F**

- Óculos para protecção contra o risco de impacto de partículas de alta velocidade e baixa energia e contra salpicos. Possui um grande campo visual e pode ser utilizado com óculos graduados.
- Fabricados por injeção de PVC flexível
- La gafa integral ha sido diseñada para ofrecer una efectiva protección contra el riesgo de impacto de partículas de alta velocidad y baja energía y frente a salpicaduras.
- Fabricados por inyección de PVC flexible

Código	Ref.			EAN
5116071	DS5232	classe óptica: 1	10	5602482052321

**PROTECTOR AURICULAR COM CORDÃO**

TAPONES AUDITIVOS CON CORDÓN



**Valores de atenuação**

Frequência	Hz	125	250	500	1000	2000	4000	8000
Atenuação média	dB	30.2	37.0	42.3	41.7	37.2	47.8	46.1
Desvio NORMAL	dB	6.7	4.9	7.1	7.1	5.8	6.3	5.9
Atenuação assumida	dB	23.5	32.1	35.2	34.6	31.4	41.5	40.2
		SNR=36dB	H=34dB	M=34dB	L=31dB			

**Classificação: EN352-2:2002**

Protectores auditivos, descartáveis, em espuma de PU.

**Classificación: EN352-2:2002**

Taponnes auditivos de espuma de PU desechables

Código	Ref.			EAN
5116075	DS5229	com cordão	100	5602482052291

**SNR**

**36dB**

**PROTECTOR DE OUVIDOS | PV2**

PROTECTOR AUDITIVO | PV2



Regulação em altura e copas em espuma hipoalergénica

Nível de proteção:

H= 37 dB - M= 29 dB - L= 22 dB

**Classificação: EN 352-1:2002**

Regulación en altura, espuma hipoalergénica

Nível de protección:

H= 37 dB - M= 29 dB - L= 22 dB

**Classificación: EN 352-1:2002**

SNR

32dB

Código	Ref.		EAN
5116077	DS5238	PV2   classe 5	5602482052383

**PROTECTOR DE OUVIDOS | PV1**

PROTECTOR AUDITIVO | PV1



Regulação em altura e copas em espuma hipoalergénica

Nível de proteção:

H= 34 dB - M= 26 dB - L= 17 dB

**Classificação: EN 352-1:2002**

Regulación en altura, espuma hipoalergénica

Nível de protección:

H= 34 dB - M= 26 dB - L= 17 dB

**Classificación: EN 352-1:2002**

SNR

28dB

Código	Ref.		EAN
5116076	DS5237	PV2   classe 5	5602482052376

**PROTECTOR DE OUVIDOS | PV3**

PROTECTOR AUDITIVO | PV3



Regulação em altura e copas em espuma hipoalergénica

Nível de proteção:

H= 34 dB - M= 26 dB - L= 19 dB

**Classificação: EN 352-1:2002**

Regulación en altura, espuma hipoalergénica

Nível de protección:

H= 34 dB - M= 26 dB - L= 19 dB

**Classificación: EN 352-1:2002**

SNR

29dB

Código	Ref.		EAN
5116078	DS5239	PV3   classe 5	5602482052390





---

**Diógenes & Santos, S.A.**

---

**Rua Albino Moreira, 360  
4485-767 Vilar VCD - PORTUGAL**

**Tel.: 226 076 310  
email: [info@diosan.com](mailto:info@diosan.com)**

**[www.diosan.com](http://www.diosan.com)**